



BABY-SAFE PRO

INSTRUKCJA UŻYTKOWANIA



PL

BRITAX RÖMER Child Safety EMEA

www.britax-roemer.com | contact@britax.com

Spis treści

1	Objaśnienie symboli.....	3	cerowego.....	
2	Bezpieczeństwo.....	4	7	Stosowanie w samolocie..... 18
2.1	Instrukcja użytkowania.....	4	7.1	W przypadku ewakuacji awaryjnej..... 18
2.2	Cel zastosowania.....	4	7.2	Podczas lotu..... 18
2.3	Nieprawidłowe zastosowanie.....	4	7.3	Zabezpieczanie fotelika nosidełka w samolocie..... 18
2.4	Instrukcje bezpieczeństwa.....	4		
3	Ustawienia.....	6	8	Czyszczenie i utrzymanie..... 20
3.1	Regulacja uchwytu do przenoszenia.....	6	8.1	Pokrowiec..... 20
3.2	Stosowanie wkładki dla noworodków.....	6	8.1.1	Usuwanie pokrowca..... 20
3.3	Regulacja pasów naramiennych.....	7	8.1.2	Czyszczenie pokrowca..... 20
3.4	Ustawienie oparcia (Ergo Recline).....	8	8.1.3	Ubieranie pokrowca..... 20
3.5	Zastosowanie osłony przeciwsłonecznej.....	9	8.2	Gniazdo klamry..... 21
4	Zakładanie i zdejmowanie pasów.....	10	8.2.1	Zdejmowanie gniazda klamry..... 21
4.1	Zapinanie niemowlęcia pasem bezpieczeństwa.....	10	8.2.2	Czyszczenie gniazda klamry..... 21
4.2	Kontrola przed każdą jazdą.....	11	8.2.3	Zakładanie gniazda klamry..... 21
4.3	Wypinanie niemowlęcia z pasa bezpieczeństwa.....	11	8.3	Rozwiązywanie problemów..... 21
5	Stosowanie w pojeździe.....	13	9	Przechowywanie i utylizacja..... 22
5.1	Zabezpieczanie fotelika nosidełka z 3-punktowym pasem bezpieczeństwa.....	13	9.1	Przechowywanie..... 22
5.1.1	Wybór siedzenia.....	13	9.2	Utylizacja..... 22
5.1.2	Ustawianie fotelika nosidełka.....	13		
5.1.3	Mocowanie pasa miednicowego.....	14	10	Kontakt..... 23
5.1.4	Mocowania pasa poprzecznego.....	14		
5.2	Zwolnienie fotelika nosidełka z 3-punktowego pasu bezpieczeństwa.....	14		
5.3	Zabezpieczanie fotelika nosidełka ze stacją bazową.....	15		
5.4	Odłączanie fotelika nosidełka od stacji bazowej.....	16		
6	Stosowanie z wózkiem spacerowym	17		
6.1	Zabezpieczanie fotelika nosidełka na wózku spacerowym.....	17		
6.2	Odłączania fotelika nosidełka od wózka spa-	17		

1 Objąsnienie symboli

Wskazówki ostrzegawcze

W niniejszej instrukcji użytkowania są stosowane wskazówki ostrzegawcze, aby poinformować o potencjalnych niebezpiecznych sytuacjach. Wskazówki ostrzegawcze zawierają informacje dotyczące poniższych kwestii:

- stopień niebezpieczeństwa,
- rodzaj i źródło niebezpieczeństwa,
- skutki nieprzestrzegania,
- działania zapobiegające niebezpieczeństwu.

Wskazówki ostrzegawcze są przedstawione w poniższy sposób:

OSTRZEŻENIE

rodzaj i źródło niebezpieczeństwa

skutki nieprzestrzegania

- ▶ działania zapobiegające niebezpieczeństwu

stopień niebezpieczeństwa	znaczenie
NIEBEZPIECZEŃSTWO	Oznacza niebezpieczne sytuacje, które, jeśli nie uda się ich uniknąć, powoduje poważne obrażenia ciała lub śmierć.
OSTRZEŻENIE	Wskazuje niebezpieczną sytuację, która, jeśli nie uda się jej uniknąć, może spowodować poważne obrażenia ciała lub śmierć.
PRZESTROGA	Wskazuje niebezpieczną sytuację, która, jeśli nie uda się jej uniknąć, może spowodować lekkie do średnich obrażenia ciała.
WSKAZÓWKA	Wskazuje procesy, które mogą powodować szkody rzeczowe.

Znaki i symbole

-  Wskazuje ważne informacje.

Pojedyncza czynność

- ▶ ...

Czynność

1. Nakazuje działanie.
2. Zdefiniowana kolejność czynności.
3. ...

Skutek czynności

- ✓ Poniżej znajduje się skutek kolejności czynności.

2 Bezpieczeństwo

2.1 Instrukcja użytkowania

Niniejsza instrukcja użytkowania stanowi integralną część produktu i przyczynia się do jego bezpiecznego użytkowania. Nieprzestrzeganie instrukcji może spowodować poważne obrażenia ze śmiercią włącznie. W razie wątpliwości nie używać produktu i natychmiast skontaktować się ze specjalistycznym sprzedawcą.

- ▶ Przeczytać instrukcję użytkowania.

2.2 Cel zastosowania

Ten produkt jest zaprojektowany, sprawdzony i dopuszczony do użytku zgodnie z wymogami UN R129/03. Ten produkt jest przeznaczony wyłącznie do zabezpieczania dziecka w pojeździe. Produkt jest dopuszczony w poniższym zakresie danych:

Oznaczenie	Wartość
Wzrost	40 – 85 cm ❗ Wkładkę dla noworodków należy stosować do maksymalnego wzrostu 60 cm.
Masa dziecka	≤13 kg

2.3 Nieprawidłowe zastosowanie

⚠ OSTRZEŻENIE

Niebezpieczeństwo obrażeń wskutek modyfikacji

Zezwolenie traci ważność z chwilą dokonywania jakichkolwiek modyfikacji produktu.

- ▶ **Nie** modyfikować produktu, jego komponentów i akcesoriów.
 - ▶ W razie modyfikacji produktu **nie** wolno go używać.
 - ▶ Naklejki na produkcie są ważną częścią produktu. **Nie** usuwać naklejek.
-
- ▶ Nie używać produktu do zabawy.
 - ▶ Nie używać produktu do siadania na nim poza pojazdem.
 - ▶ Wykorzystywać wyłącznie punkty mocowania do zabezpieczenia fotelika nosidełka, które opisano w tej instrukcji użytkowania.
 - ▶ Stosować produkt wyłącznie na siedzeniu pojazdu skierowanym w kierunku jazdy.
 - ▶ Nigdy nie zabezpieczać produktu w pojeździe za pomocą 2-punktowego pasu bezpieczeństwa.

- ▶ Upewnić się, że produkt nie jest zakleszczony między twardymi przedmiotami (drzwi samochodowe, szyny siedzeń itp.).
- ▶ Trzymać produkt z dala od wilgoci, mokrych obszarów, płynów, pyłu i mgły solnej.
- ▶ Nie kłaść żadnych ciężkich przedmiotów na produkt.
- ▶ Nigdy nie smarować ani nie oliwić części produktu.
- ▶ Wrażliwe pokrowce na siedzenia samochodowe mogą zostać uszkodzone. Stosować podkładkę do fotelika dziecięcego BRITAX RÖMER. Jest ona dostępna oddzielnie.

2.4 Instrukcje bezpieczeństwa

⚠ OSTRZEŻENIE

Niebezpieczeństwo obrażeń spowodowanych uszkodzonym fotelikiem dziecięcym

Podczas wypadku może dojść do uszkodzenia fotelika dziecięcego, które może nie być bezpośrednio zauważalne. Kolejny wypadek może spowodować poważne obrażenia.

- ▶ Nigdy nie używać uszkodzonego produktu.
- ▶ W razie wypadku wymienić produkt.
- ▶ Zlecić kontrolę uszkodzonego produktu firmie Britax Römer (także jeżeli spadł na ziemię).
- ▶ Sprawdzać wszystkie ważne części regularnie kątem uszkodzeń.
- ▶ Upewnić się, że wszystkie elementy mechaniczne są sprawne.

⚠ OSTRZEŻENIE

Niebezpieczeństwo oparzeń spowodowane gorącymi elementami

Elementy produktu mogą nagrzewać się pod wpływem promieniowania słonecznego. Skóra dziecka jest bardzo delikatna i może ulec poparzeniu.

- ▶ Chronić produkt przed intensywnym bezpośrednim działaniem promieni słonecznych, gdy nie jest używany.

⚠ OSTRZEŻENIE

Zagrożenie dla życia z powodu narażenia na ciepło lub zimno

Jeśli dzieci są narażone na długotrwałe oddziaływanie wysokich lub niskich temperatur, istnieje ryzyko obrażeń, a nawet śmierci.

- ▶ Nigdy nie zostawiać dzieci bez opieki w pojeździe.

⚠ OSTRZEŻENIE

Niebezpieczeństwo obrażeń przy wsiadaniu i wysiadaniu

Przebywanie poza pojazdem na poboczu może być niebezpieczne.

- ▶ Fotelik dziecięcy należy mocować i wyjmować od strony od chodnika.
- ▶ Dziecko należy zabezpieczać i wyjmować od strony od chodnika.

⚠ OSTRZEŻENIE

Niebezpieczeństwo obrażeń kręgosłupa

Fotelik nosidełko nie jest przewidziany do długotrwałego transportu niemowlęcia. Pozycja na wół leżąca w foteliku nosidełka stanowi zawsze obciążenie dla kręgosłupa dziecka.

- ▶ Podczas długich podróży planować regularne przerwy, aby zapewnić niemowlęciu możliwość ruchu i zabawy.
- ▶ Możliwie często wyjmować niemowlę z fotelika nosidełka.
- ▶ Nie zostawiać niemowlęcia w foteliku nosidełka poza samochodem dłużej niż to konieczne.
- ▶ Używać fotelika nosidełka jako systemu podróżnego z wózkiem spacerowym tylko na krótkich przejazdach. Dla dłuższych przejazdów z wózkiem spacerowym polecamy torbę-nosidełko dla niemowląt lub nasadkę do wózka sportowego.

i Fotelik nosidełko oferuje dzięki funkcji Ergo Recline możliwość regulacji oparcia. Zalecamy użycie najbardziej płaskiego ustawienia, aby zmniejszyć obciążenie.

⚠ OSTRZEŻENIE

Niebezpieczeństwo obrażeń wskutek luzu pasa

Jako luz pasa określa się powierzchnie pasa fotelika dziecięcego, które przylegają do ciała dziecka bez naprężenia. Luz pasa ma negatywne oddziaływanie na funkcję ochronną.

- ▶ Sprawdzić, czy pas jest naprężony oraz nie jest skręcony.
- ▶ Unikać grubego ubrania pod pasem.

⚠ OSTRZEŻENIE

Niebezpieczeństwo obrażeń wskutek niezabezpieczonych przedmiotów

W razie gwałtownego hamowania lub wypadku niezabezpieczone przedmioty lub osoby mogą być źródłem obrażeń innych pasażerów.

- ▶ Zabezpieczyć produkt w sposób opisany w instrukcji użytkowania.
- ▶ Ustawić stabilnie oparcia siedzenia pojazdu (należy np. zaryglować składane tylne siedzenie).
- ▶ Zabezpieczyć lub usunąć w pojeździe wszystkie przedmioty ciężkie lub z ostrymi krawędziami.
- ▶ Upewnić się, że wszystkie osoby znajdujące się w pojeździe mają zapięte pasy bezpieczeństwa.
- ▶ Upewnić się, że produkt jest zawsze zabezpieczony w pojeździe, nawet jeżeli nie jest transportowane żadne dziecko.

⚠ OSTRZEŻENIE

Niebezpieczeństwo odniesienia obrażeń wskutek niedopuszczalnego przebiegu pasa

Pozycja gniazda klamry pasa samochodowego **3** wpływa na funkcję ochronną fotelika dziecięcego. Jeśli gniazdo klamry pasa samochodowego **3** znajduje się w ciemnozielonej prowadnicy pasa **4** lub przed nią, siedzenie nie jest zatwierdzone.

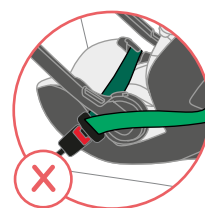
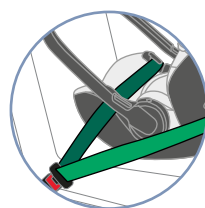
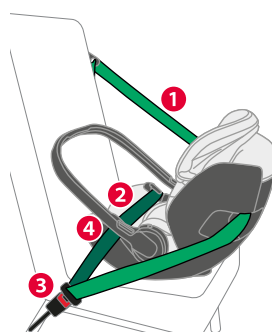

- ▶ Upewnić się, że pas miednicowy **2** znajduje się przy ciemnozielonej prowadnicy pasa **4**.
- ▶ Jeśli gniazdo klamry pasa samochodowego **3** znajduje się w ciemnozielonej prowadnicy pasa **4** lub przed nią, wybrać inne siedzenie.

3 Ustawienia

3.1 Regulacja uchwytu do przenoszenia

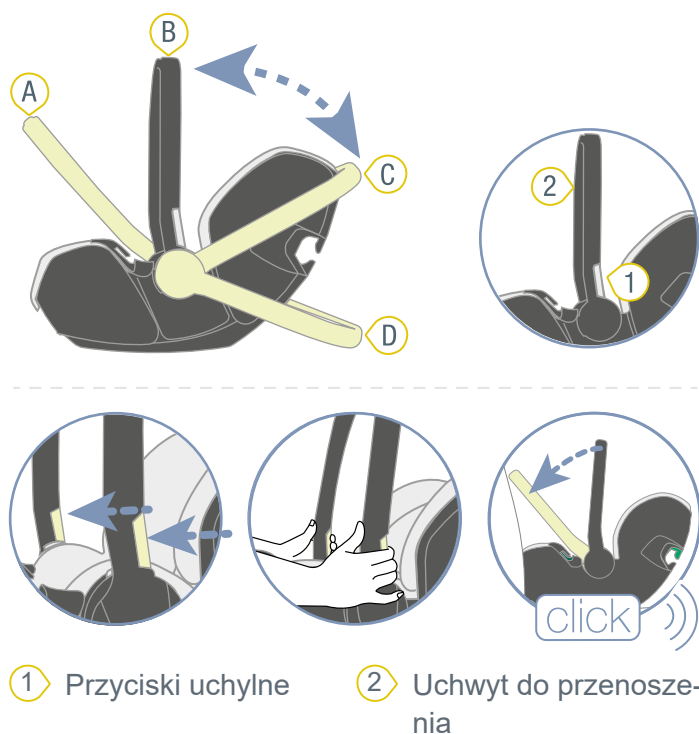

1 Przyciski uchylnie **2** Uchwyt do przenoszenia

Pozycja	Cel zastosowania
A	<ul style="list-style-type: none"> Do zabezpieczenia w samochodzie z 3-punktowym pasem bezpieczeństwa Do zabezpieczenia w samochodzie ze stacją bazową
B	<ul style="list-style-type: none"> Do noszenia Do zabezpieczenia na wózku spacerowym Do zabezpieczenia w samochodzie ze stacją bazową
C	Do włożenia niemowlęcia
PL	Do zapewnienia stabilnego położenia poza pojazdem

- Trzymać oba przyciski uchylnie **1** wciśnięte i odchylić uchwyt do przenoszenia **2** do żądanej pozycji.
- Puścić obydwie przyciski uchylnie **1**.
✓ Uchwyt do przenoszenia **2** zatrzaskuje się z odgłosem „kliknięcia”.
- Aby sprawdzić zatrzaśnięcie, należy pociągnąć uchwyt do przenoszenia **2**.

3.2 Stosowanie wkładki dla noworodków

⚠ OSTRZEŻENIE

Niebezpieczeństwo obrażeń wskutek braku wkładki dla noworodków

Wkładka dla noworodków stanowi integralny element produktu. **Nieużywanie** wkładki dla noworodków zgodnie z przeznaczeniem może spowodować poważne obrażenia ciała ze śmiercią włącznie.

- Wkładkę dla noworodków należy stosować do wzrostu **60 cm**.
- **Nie wolno modyfikować** wkładki dla noworodków.

Mocowanie wkładki dla noworodków

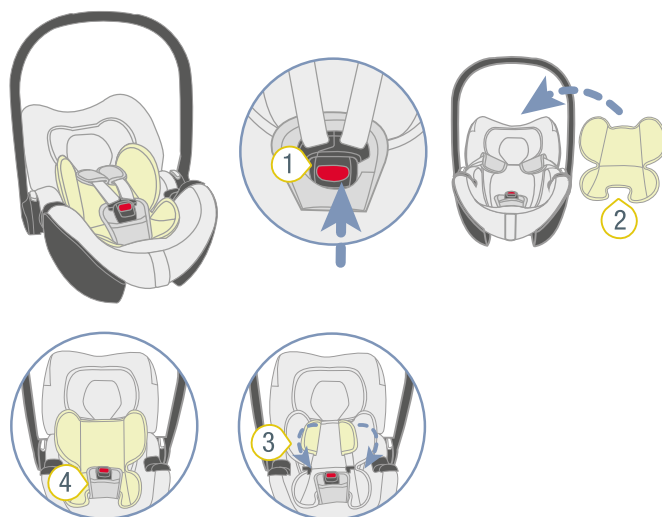

- 1** Gniazdo klamry **3** Pasy naramienne
2 Wkładka dla noworodków **4** Poduszka chroniąca krocze

- Otworzyć gniazdo klamry **1**, naciskając czerwony przycisk.
- Włożyć wkładkę dla noworodków **2** w fotelik nosidełka.

i Zwrócić uwagę na ustawienie wkładki dla noworodków. Jako wskazówkę można wykorzystać etykietę do prania. Etykieta do prania znajduje się z tyłu wkładki dla noworodków i powinna być skierowana w stronę fotelika nosidełka.

- Włożyć oba pasy naramienne **3** nad wkładkę dla noworodków **2**.
- Poprowadzić gniazdo klamry **1** i poduszkę chroniącą krocze **4** przez wycięcia w dolnej części wkładki dla noworodków **2**.

Wymowanie wkładki dla noworodków

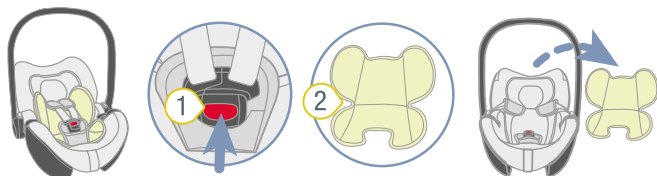

- 1 Gniazdo klamry 2 Wkładka dla noworodków

1. Otworzyć gniazdo klamry 1, naciskając czerwony przycisk.
2. Wyjąć wkładkę dla noworodków 2.

3.3 Regulacja pasów naramiennych

⚠ OSTRZEŻENIE

Niebezpieczeństwo obrażeń wskutek błędnego stosowania

Skręcone pasy i nieprawidłowo zabezpieczony drążek zwrotny negatywnie wpływają na funkcję ochrony.

- ▶ Zabezpieczyć drążek zwrotny wyłącznie w sposób opisany w instrukcji.
- ▶ Upewnić się, że drążek zwrotny jest prawidłowo zabezpieczony.
- ▶ Upewnić się, że ochraniacze i pasy nie są skręcone lub odwrócone.

Kontrola ustawienia pasów naramiennych

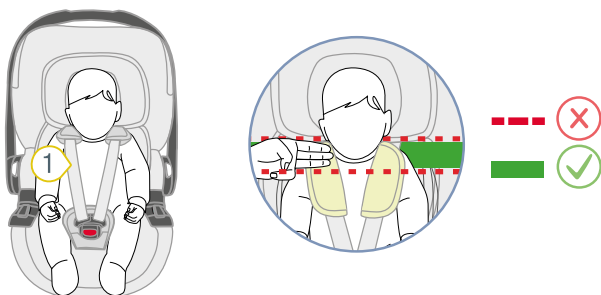

- 1 Pasy naramienne

- ▶ Sprawdzić, czy pasy naramienne 1 są prawidłowo ustawione.

❗ Jeśli pasy naramienne znajdują się na wysokości ramion niemowlęcia lub około na szerokości trzech palców (45 mm) poniżej wysokości ramion niemowlęcia, wówczas pasy naramienne są prawidłowo wyregulowane.

- ▶ Jeśli pasy naramienne nie są ustawione prawidłowo, należy wykonać poniższe czynności.

Przygotowanie fotelika nosidełka

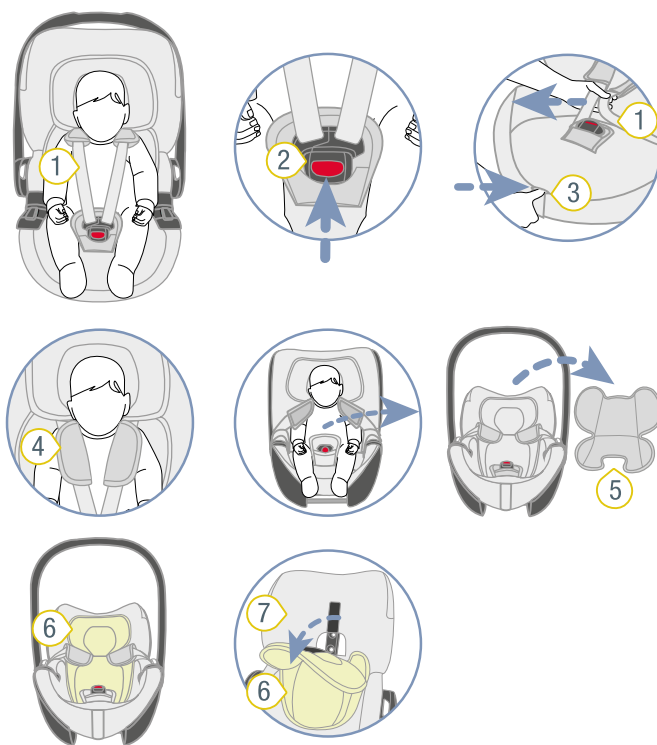

- 1 Pasy naramienne 5 Wkładka dla noworodków
2 Gniazdo klamry 6 Wkładka pod głowę
3 Przycisk regulacyjny 7 Pokrowiec
4 Ochraniacz

1. Otworzyć gniazdo klamry 2, naciskając czerwony przycisk.
2. Aby poluzować pas, nacisnąć przycisk regulacyjny 3 i pociągnąć jednocześnie obydwa pasy naramienne 1 do przodu.

❗ Ochraniacze **4nie są** połączone z pasami naramiennymi. Pociągnięcie ochraniaczy **nie** powoduje poluzowania pasa. Ciągnąć wyłącznie za pasy naramienne.

3. Wyjąć dziecko z fotelika nosidełka.
4. Wyjąć wkładkę dla noworodków 5 z fotelika nosidełka.

❗ Wkładka dla noworodków jest przeznaczona wyłącznie dla rozmiarów ciała od 40 do 60 cm. Zachować wkładkę dla noworodków do późniejszego wykorzystania.

5. Aby odłączyć wkładkę pod głowę 6 od fotelika nosidełka, pociągnąć wkładkę pod głowę 6 z pokrowca 7 fotelika nosidełka.

- ✓ Fotelik nosidełko jest przygotowany.

Ustawienie pasów naramiennych

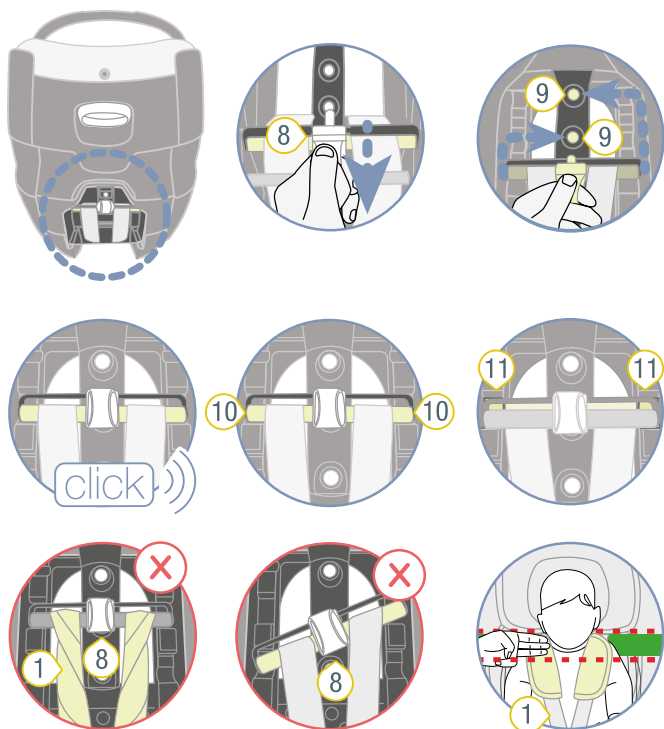

- ① Pasy naramienne
- ② Końce drążka zwrotnego
- ③ Drążek zwrotny
- ④ Wycięcia
- ⑤ Otwór zatrzaskowy

❗ Pasy naramienne mogą być pozycjonowane za pomocą drążka zwrotnego. Drążek zwrotny znajduje się z tyłu fotelika nosidełka.

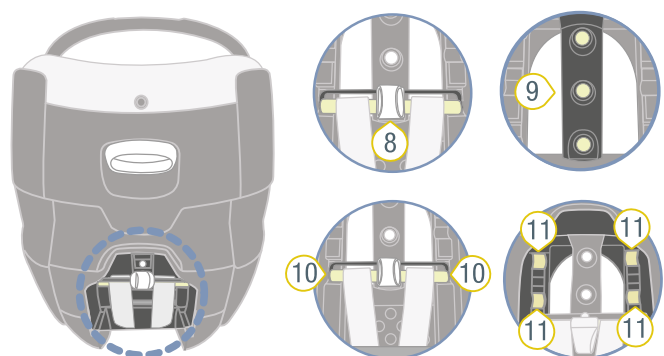
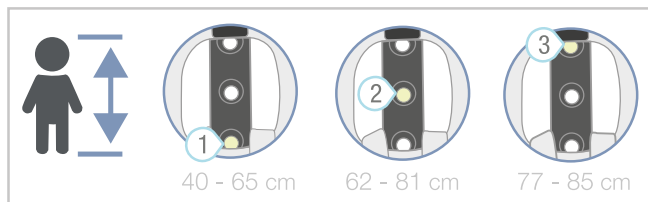

- ⑧ Drążek zwrotny
- ⑨ Otwór zatrzaskowy
- ⑩ Końce drążka zwrotnego
- ⑪ Wycięcia

1. Wyciągnąć drążek zwrotny 8 z otworu zatrzaskowego 9.
2. Umieścić drążek zwrotny 8 w otworze zatrzaskowym 9 odpowiednio do wzrostu niemowlęcia.

Pozycje otworów zatrzaskowych 9	Wzrost
1	40–65 cm
2	62–81 cm
3	77–85 cm

- ✓ Drążek zwrotny 8 zatrzaskuje się w słyszalny sposób.
- 3. Upewnić się, że końce drążka zwrotnego 10 znajdują się w prawidłowych wycięciach 11.
- 4. Upewnić się, że ani drążek zwrotny 8 ani pasy naramienne 1 nie są przekręcone.
- ✓ Pasy naramienne 1 są prawidłowo wyregulowane.

Ustawienie wkładki pod głowę

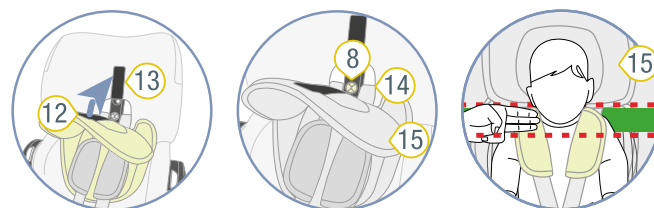

- ⑧ Drążek zwrotny
- ⑨ Taśma haczykowa
- ⑩ Taśma flauszowa
- ⑪ Szczeliny
- ⑫ Wkładka pod głowę

1. Ustawić wkładkę pod głowę, pociągając jednocześnie oba pasy naramienne 1 pionowo do przodu.
2. Docisnąć taśmę flauszową 12 wkładki pod głowę do taśmy haczykowej 13 pokrowca.
3. Upewnić się, że taśma haczykowa 13 pokrowca jest całkowicie przykryta przez wkładkę pod głowę 15.
- ✓ Wkładka pod głowę 15 jest prawidłowo ustawiona.

3.4 Ustawienie oparcia (Ergo Recline)

❗ Fotelik nosidełko można regulować pod różnymi kątami. Dozwolona jest dowolna pozycja kąta siedzenia. Jeśli pojazd oferuje mało miejsca, funkcja ta ma ograniczone zastosowanie.

		✓	✓	✓
		✓	✓	✓
		✓	✓	✓
		✓	✓	✓

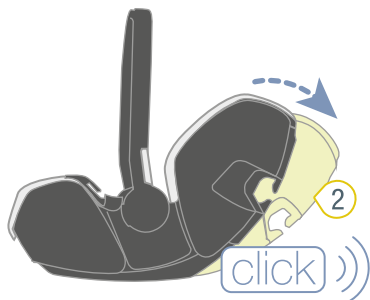
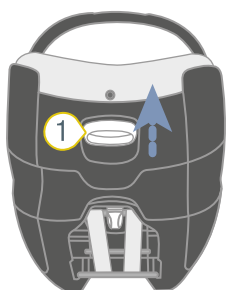

1 Przcisk

2 Oparcie

1. Pociągnąć i przytrzymać przycisk 1 wciśnięty.
 2. Ustawić nachylenie oparcia 2 zgodnie z życzeniem.
 3. Zwolnić przycisk 1.
- ✓ Oparcie 2 zatrzaskuje się w słyszalny sposób.

⚠ OSTRZEŻENIE

Niebezpieczeństwo obrażeń wskutek nienaprzężonych pasów

Jeśli fotelik nosidełko jest już zamocowany w pojeździe za pomocą 3-punktowego pasa bezpieczeństwa: po ustawieniu nachylenia oparcia może powstać luz pasa w pasie samochodowym.

- ▶ Upewnić się, że pasy samochodowe są naprężone oraz nie są skręcone.

3.5 Zastosowanie osłony przeciwsłonecznej

- ❗ Osłona przeciwsłoneczna chroni dziecko przed promieniami słonecznymi.

Ustawianie osłony przeciwsłonecznej

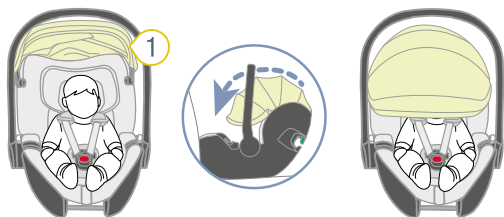

1 Osłona przeciwsłoneczna

- ▶ Złożyć osłonę przeciwsłoneczną 1 kompletnie do przodu.

Usuwanie osłony przeciwsłonecznej

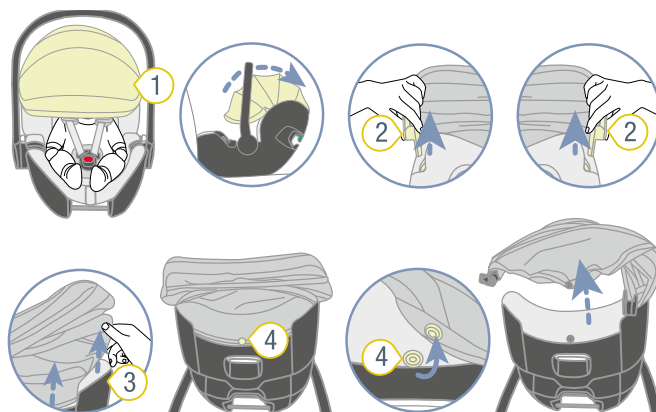

1 Osłona przeciwsłoneczna

3 Krawędź fotelika nosidełka

2 Klamry wtykowe

4 Zatrzask

1. Złożyć osłonę przeciwsłoneczną 1 do tyłu.
2. Wyciągnąć obydwie klamry wtykowe 2.
3. Odłączyć osłonę przeciwsłoneczną 1 od krawędzi fotelika nosidełka 3.
4. Odpiąć zatrzask 4 fotelika nosidełka.

Montaż osłony przeciwsłonecznej

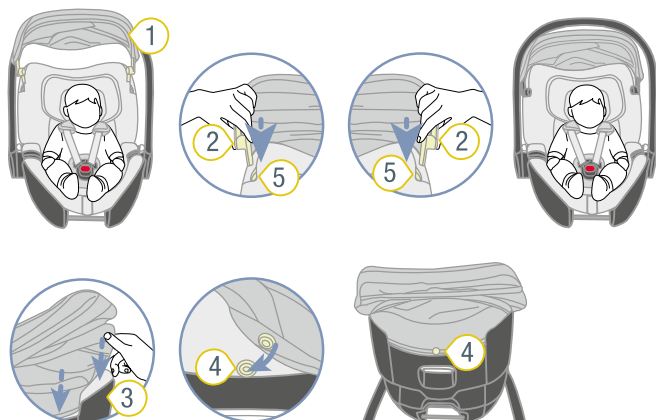

1 Osłona przeciwsłoneczna

4 Zatrzask

2 Klamry wtykowe

5 Szczeliny

3 Krawędź fotelika nosidełka

1. Wetknąć obie klamry wtykowe 2 w szczeliny 5.
2. Wsunąć rąbek osłony przeciwsłonecznej 1 w krawędź fotelika nosidełka 3.
3. Zapiąć zatrzask 4 fotelika nosidełka.

4 Zakładanie i zdejmowanie pasów

4.1 Zapinanie niemowlęcia pasem bezpieczeństwa

⚠ OSTRZEŻENIE

Niebezpieczeństwo odniesienia obrażeń spowodowanych przednią poduszką powietrzną

Poduszki powietrzne są przeznaczone do przytrzymywania osób dorosłych. Używanie przedniej poduszki powietrznej z fotelikiem nosidełkiem może prowadzić do ciężkich lub śmiertelnych obrażeń ciała.

- ▶ Dezaktywować przednią poduszkę powietrzną.
- ▶ **Nigdy** nie wolno używać fotelika nosidełka przy aktywnej przedniej poduszce powietrznej.
- ▶ Należy przy tym przestrzegać i stosować się do instrukcji zawartych w podręczniku pojazdu.

⚠ OSTRZEŻENIE

Niebezpieczeństwo obrażeń wskutek luzu pasa

Jako luz pasa określa się powierzchnie pasa, które przylegają do ciała dziecka bez naprężenia. Luz pasa ma negatywne oddziaływanie na funkcję ochronną.

- ▶ Upewnić się, że pasy są naprężone oraz nie są skręcone.
- ▶ Unikać grubego ubrania dziecka pod pasem.

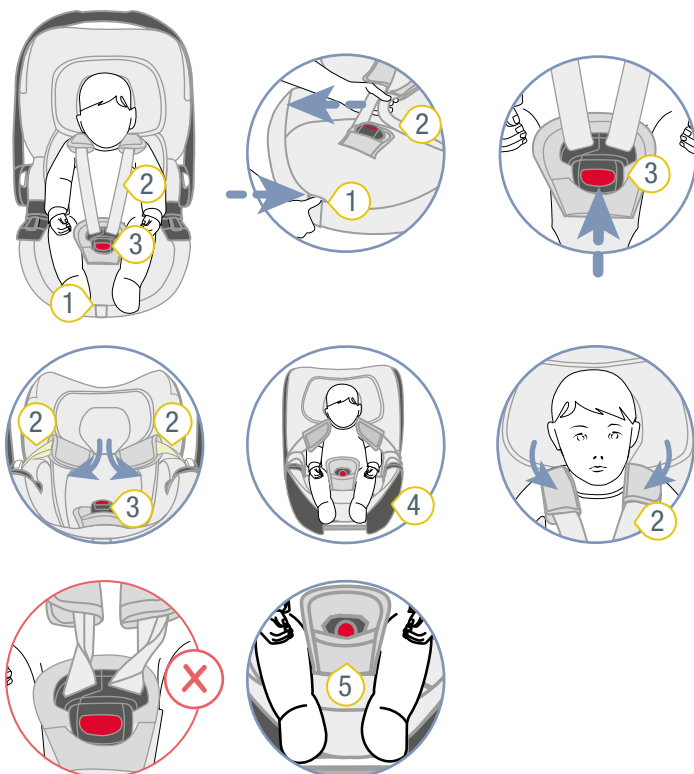

- 1) Przycisk regulacyjny
- 2) Pasy naramienne
- 3) Gniazdo klamry
- 4) Krawędź nosidełka
- 5) Pas krokowy

1. Aby poluzować pas, nacisnąć przycisk regulacyjny 1 i pociągnąć jednocześnie obydwie pasy naramienne 2 do przodu.
2. Otworzyć gniazdo klamry 3, naciskając czerwony przycisk.
3. Włożyć pasy naramienne 2 do góry nad krawędź fotelika 4.
4. Przełożyć gniazdo klamry 3 do przodu.
5. Włożyć niemowlę w kołyskę fotelika.
6. Upewnić się, że niemowlę przylega bezpośrednio do pasa krokowego 5.
7. Włożyć pasy naramienne 2 na ramiona dziecka.

⚠ **OSTRZEŻENIE** Niebezpieczeństwo odniesienia obrażeń wskutek nieprawidłowego zabezpieczenia dziecka. Upewnić się, że pasy naramienne nie są skręcone lub odwrócone.

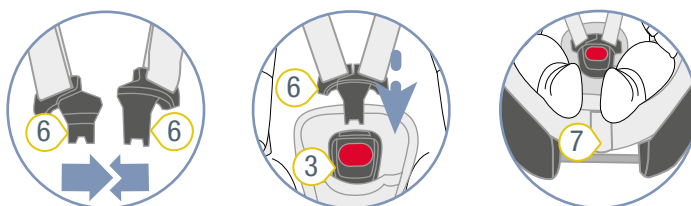

- 3) Gniazdo klamry
- 6) Klamry pasów
- 7) Pas regulacyjny

8. Zsunąć obydwie klamry pasów 6.
9. Włożyć zsunięte klamry pasów 6 w gniazdo klamry 3.
- ✓ Klamry pasów 6 zatraskują się w słyszalny sposób.
10. Pociągnąć pas regulacyjny 7, aż pasy naramienne 2 będą ściśle przylegać do ciała dziecka.

4.2 Kontrola przed każdą jazdą

Dla bezpieczeństwa niemowlęcia przed każdą jazdą samochodem sprawdzić poniższe punkty.

Podstawowe punkty kontrolne



1. Fotelik nosidełko jest zamocowany **przeciwnie** do kierunku jazdy.
2. Przednia poduszka powietrzna jest nieaktywna.
3. Pasy fotelika nosidełka ściśle przylegają do ciała niemowlęcia, nie uciskając go.

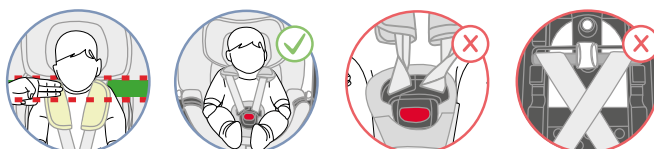

4. Pasy naramienne są prawidłowo wyregulowane.
5. Ochraniacze znajdują się we właściwej pozycji niemowlęcia.
6. Niemowlę jest prawidłowo zapięte pasami.
7. Pasy **nie** są skręcone **ani** odwrócone.



8. Fotelik nosidełko jest zgodnie z przeznaczeniem zabezpieczony za pomocą 3-punktowego pasa bezpieczeństwa lub stacji bazowej.
9. Fotelik nosidełko jest używany zgodnie z przeznaczeniem pod względem wieku i wzrostu niemowlęcia (patrz "Cel zastosowania", strona 4).

i Britax Römer zaleca w przypadku długich tras regularne przerwy dla dobrego samopoczucia niemowlęcia. Zapewnić niemowlęciu możliwość poruszania się.

Do zabezpieczenia z 3-punktowym pasem bezpieczeństwa

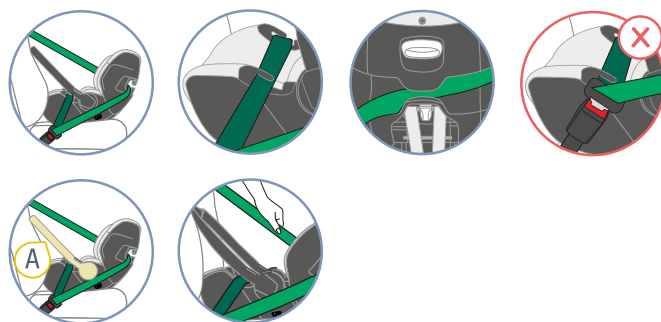

1. Fotelik nosidełko jest zamocowany z 3-punktowym pasem bezpieczeństwa.
2. Pas miednicowy przebiega przez obie ciemnozielone prowadnice pasa.
3. Pas poprzeczny przebiega przez jasnozielony uchwyt pasa.
4. Gniazdo klamry pasa samochodowego nie znajduje się **ani** w ciemnozielonej prowadnicy pasa ani przed nią.
5. Pas bezpieczeństwa jest mocno naprężony i **nie** jest skręcony.
6. Uchwyt do przenoszenia jest zatrzaśnięty w przedniej pozycji **A** (patrz "Regulacja uchwytu do przenoszenia", strona 6).

Do zabezpieczenia ze stacją bazową

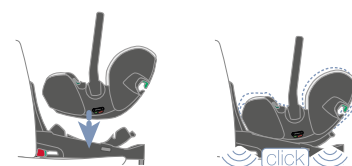

1. Stacja bazowa jest zabezpieczona w pojeździe zgodnie z przeznaczeniem.
2. Fotelik nosidełko jest w pełni zatrzaśnięty na stację bazową.
3. Uchwyt do przenoszenia jest zatrzaśnięty w jednej z poniższych pozycji: **A** lub **B** (patrz "Regulacja uchwytu do przenoszenia", strona 6).
4. Wskaźnik regulacji nachylenia wskazuje na zielony obszar.

4.3 Wypinanie niemowlęcia z pasa bezpieczeństwa

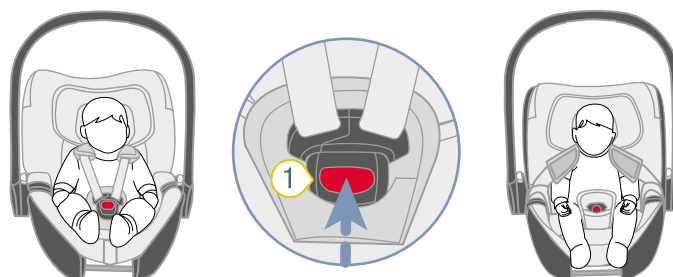

- 1 Gniazdo klamry

1. Otworzyć gniazdo klamry **1**, naciskając czerwony przycisk.
2. Wyjąć niemowlę z fotelika nosidełka.

5 Stosowanie w pojeździe

5.1 Zabezpieczanie fotelika nosidełka z 3-punktowym pasem bezpieczeństwa

5.1.1 Wybór siedzenia

- Wybrać odpowiednie siedzenie.
 - Odpowiednie są siedzenia pojazdu z homologacją i-Size.
 - Odpowiednie są siedzenia pojazdu z dopuszczeniem typu „Universal” zgodnie z UN R16 (lub porównywalną normą).

TIP Informacje te znajdują się w podręczniku pojazdu.

- Do użytku są dopuszczone tylko siedzenia pojazdu skierowane w kierunku jazdy.

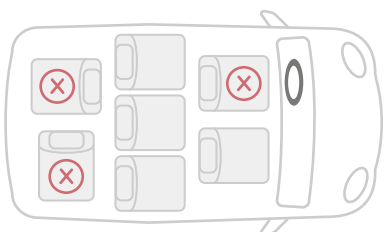

- Należy przy tym przestrzegać i stosować się do podręcznika pojazdu.

i Britax Römer zaleca ustawianie siedzeń pojazdów w poniższy sposób.

W przypadku stosowania na przednim siedzeniu:

- ▶ przesunąć przednie siedzenie możliwie daleko do tyłu.

W przypadku stosowania na tylnym siedzeniu:

- ▶ przesunąć tylne siedzenie możliwie daleko do tyłu.
- ▶ Przesunąć przednie siedzenie możliwie daleko do przodu.

5.1.2 Ustawianie fotelika nosidełka

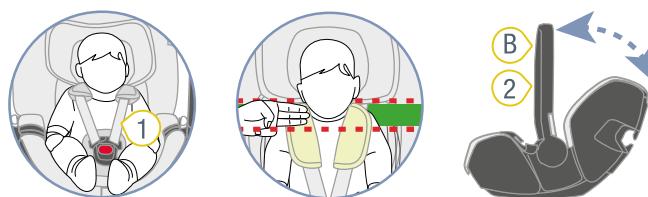

- 1** Pasy naramienne **2** Uchwyt do przenoszenia

- Zapiąć pas niemowlęcia (patrz "Zapinanie niemowlęcia pasem bezpieczeństwa", strona 10).
 - Upewnić się, że pasy naramienne **1** są prawidłowo ustawione (patrz "Regulacja pasów naramiennych", strona 7).
 - Ustawić uchwyt do przenoszenia **2** w pozycji **B** (patrz "Regulacja uchwyty do przenoszenia", strona 6).
 - Umieścić fotelik nosidełko na siedzeniu pojazdu w kierunku przeciwnym do kierunku jazdy.
- ✓ Niemowlę spogląda do tyłu.

5.1.3 Mocowanie pasa miednicowego

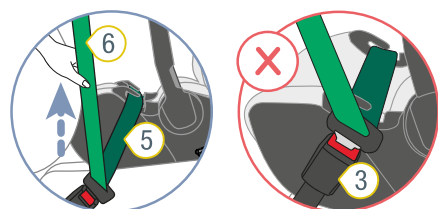
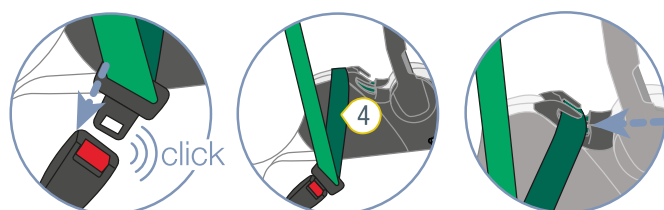
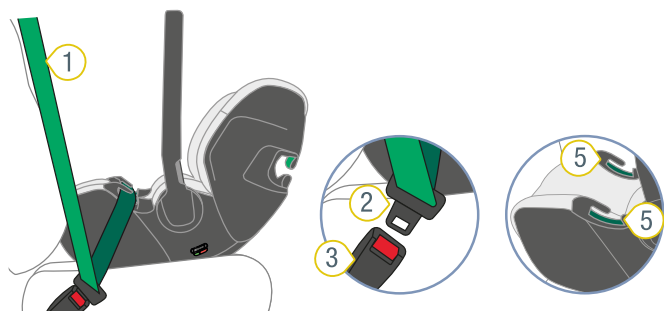

- ① Pas samochodowy
- ② Klamra pasów
- ③ Gniazdo klamry pasa samochodowego
- ④ Pas miednicowy
- ⑤ Ciemnozielona prowadnica pasa
- ⑥ Pas poprzeczny

1. Poprowadzić pas samochodowy 1 nad fotelik nosidełko.
2. Zatrzasnąć klamrę pasów 2 w gnieździe klamry pasa samochodowego 3.
3. Włożyć pas miednicowy 4 w ciemnozieloną prowadnicę pasa 5 po obu stronach krawędzi produktu.

⚠ OSTRZEŻENIE Upewnić się, że pas miednicowy **nie** jest skręcony.

4. Pociągnąć pas poprzeczny 6, aż pas miednicowy 4 będzie naprężony.
5. Sprawdzić pozycję gniazda klamry pasa samochodowego 3.

TIP Jeżeli gniazdo klamry pasa samochodowego znajduje się w ciemnozielonej prowadnicy pasa, to dane siedzenie nie jest zatwierdzone. W miarę możliwości zmienić ustawienia siedzenia pojazdu (patrz podręcznik pojazdu). Jeśli to możliwe, wybrać inne siedzenie.

TIP W razie wątpliwości dotyczących właściwego montażu, prosimy zwrócić się do specjalistycznego sprzedawcy.

5.1.4 Mocowania pasa poprzecznego

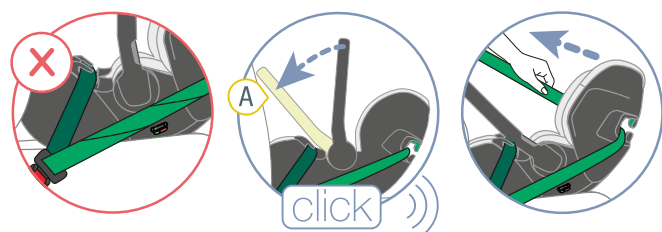
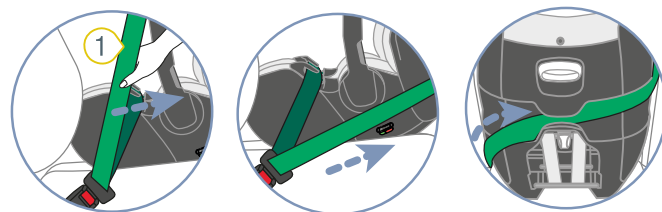
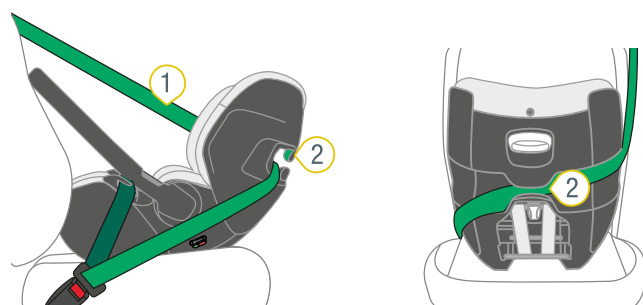

- ① Pas poprzeczny
- ② Uchwyt pasa

1. Pociągnąć pas poprzeczny 1 za koniec główki fotelika nosidełka.
 2. Wprowadzić pas poprzeczny 1 w jasnozielony uchwyt pasa 2.
- ⚠ OSTRZEŻENIE** Upewnić się, że pas poprzeczny **nie** jest skręcony.
3. Naprężyć pas poprzeczny 1.
 4. Ustawić uchwyt do przenoszenia w pozycji A (patrz "Regulacja uchwytu do przenoszenia", strona 6).

5.2 Zwolnienie fotelika nosidełka z 3-punktowego pasu bezpieczeństwa

⚠ OSTRZEŻENIE

Niebezpieczeństwo obrażeń wskutek niezabezpieczonych przedmiotów

W razie gwałtownego hamowania lub wypadku niezabezpieczony fotelik dziecięcy może spowodować obrażenia ciała pasażerów.

- ▶ Zawsze zabezpieczać fotelik nosidełko w pojeździe, nawet jeżeli nie jest transportowane żadne dziecko.

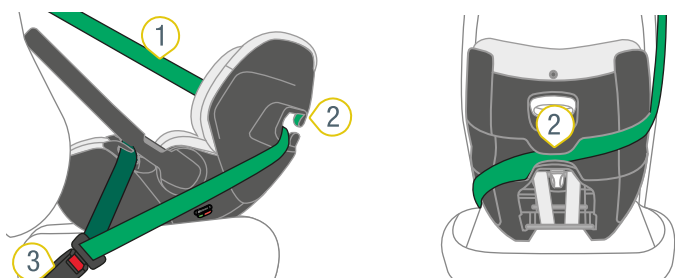

5.3 Zabezpieczenie fotelika nosidełka ze stacją bazową

⚠ OSTRZEŻENIE

Niebezpieczeństwo obrażeń z powodu braku kompatybilności

Ten produkt został opracowany i przetestowany pod kątem mocowania do kompatybilnych stacji bazowych. Jeśli produkt zostanie połączony z inną stacją bazową, może to spowodować poważne obrażenia lub śmierć.

- ▶ Używać tego produktu z kompatybilną stacją bazową. Ten produkt jest dopuszczony w połączeniu z:
 - VARIO BASE 5Z
 - FLEX BASE 5Z
 - FLEX BASE iSENSE
- ▶ Przed użyciem sprawdzić, czy produkt jest kompatybilny ze stacją bazową. Informacje te można znaleźć na etykiecie dopuszczenia produktu. Etykieta dopuszczenia jest zwykle zamocowana na spodzie produktu. Jeśli nazwa stacji bazowej jest wskazana na etykiecie dopuszczenia produktu, produkt jest kompatybilny ze stacją bazową. Poniższa ilustracja przedstawia przykład etykiety dopuszczenia.

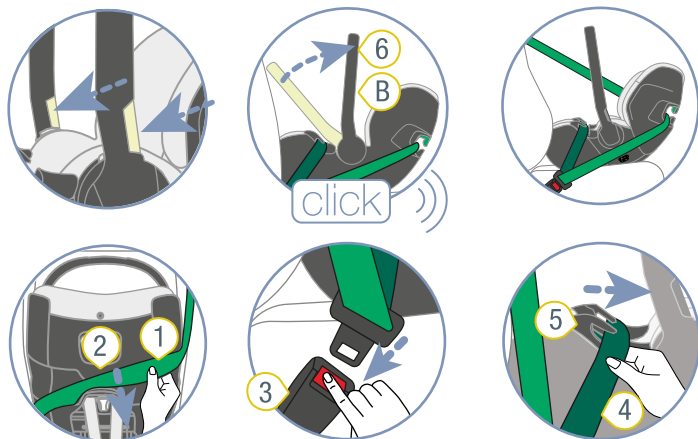

- ① Pas poprzeczny
- ② Uchwyt pasa
- ③ Gniazdo klamry pasa samochodowego
- ④ Pas miednicowy
- ⑤ Prowadnice pasa
- ⑥ Uchwyt do przenoszenia

1. Ustawić uchwyt do przenoszenia **6** w pozycji **B**.
 2. Wyjąć pas poprzeczny **1** z jasnozielonego uchwytu pasa **2**.
 3. Otworzyć gniazdo klamry pasa samochodowego **3**.
 4. Wyjąć pas miednicowy **4** z ciemnozielonych prowadnic pasa **5**.
- ✓ Można wyjąć fotelik nosidełko.

Universal Belted BABY-SAFE PRO 40 cm - 85 cm / ≤ 13 kg	E1 030090 UN-Regulation No. 129/03	
Module BABY-SAFE PRO 40 cm - 85 cm / ≤ 13 kg	BRITAX RÖMER VARIO BASE 5Z R129-030103	
Module BABY-SAFE PRO 40 cm - 85 cm / ≤ 13 kg	BRITAX RÖMER FLEX BASE 5Z R129-030060	
Module BABY-SAFE PRO 40 cm - 85 cm / ≤ 13 kg	BRITAX RÖMER FLEX BASE iSENSE R129-030060	
BRITAX RÖMER Theodor-Heuss-Straße 9 89340 Leipheim, Germany		
2000040096 V1		

- ▶ Nie mocować fotelika nosidełka na żadnej innej stacji bazowej.

⚠ OSTRZEŻENIE

Niebezpieczeństwo odniesienia obrażeń wskutek nieprawidłowego wyrównania

Wyrównanie fotelika nosidełka ma decydujące znaczenie dla ochrony niemowlęcia. Nieprawidłowe używanie może spowodować poważne obrażenia ciała ze śmiercią włącznie już podczas hamowania.

- ▶ **Nigdy** nie używać fotelika nosidełka skierowanego przodem do kierunku jazdy.

- ▶ Przestrzegać i stosować się do instrukcji użytkowania stacji bazowej.

① Zabezpieczenie fotelika nosidełka na stacji bazowej jest opisane w instrukcji użytkowania stacji bazowej.

- ▶ Upewnić się, że wskaźnik 1 regulacji nachylenia wskazuje na zielony obszar.

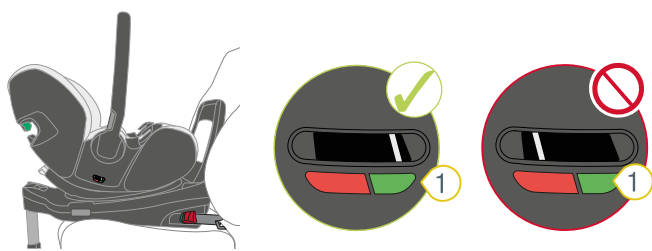

① Wskaźnik

5.4 Odłączanie fotelika nosidełka od stacji bazowej

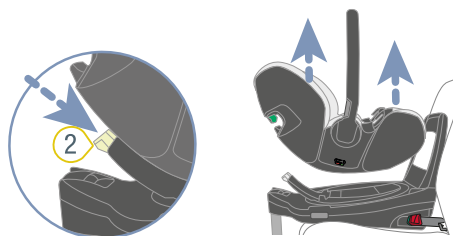
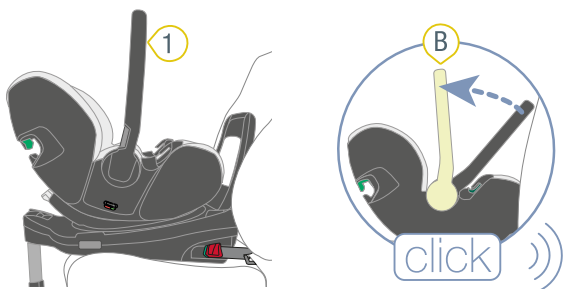

① Uchwyt do przeniesienia

② Przycisk odblokowujący

1. Ustawić uchwyt do przeniesienia 1 w pozycji B.
2. Naciśnąć przycisk odblokowujący 2 na stacji bazowej.
3. Podnieść fotelik nosidełko.
4. Wyjąć fotelik nosidełko z samochodu.

6 Stosowanie z wózkiem spacerowym

❶ Fotelik nosidełko można wykorzystywać jako system podróży w połączeniu ze wszystkimi stelażami wózków spacerowych zatwierdzonych do tego fotelika nosidełka.

❷ Zastosowanie jest dozwolone wyłącznie do użytku prywatnego.

- ▶ Transportować tylko jedno dziecko.
- ▶ Dziecko w foteliku nosidełku musi być zawsze zapięte.
- ▶ Nigdy nie chwycić za fotelik nosidełko, aby podnieść lub przesunąć wózek spacerowy.
- ▶ Nie używać **innych** stelaży do wózków spacerowych, które **nie** zostały zatwierdzone przez firmę Britax Römer.

6.1 Zabezpieczanie fotelika nosidełka na wózku spacerowym

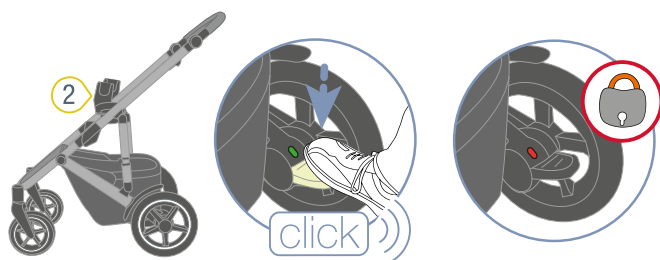

❶ Punkty mocowania ❷ Klamry mocujące

1. Przestrzegać i stosować się do instrukcji użytkowania wózka spacerowego.
2. Zatrzasnąć hamulec wózka spacerowego.
3. Ustawić fotelik nosidełko na wózku spacerowym w kierunku przeciwnym do kierunku jazdy.

⚠ OSTRZEŻENIE

- ▶ Nigdy nie mocować fotelika nosidełka na wózku spacerowym zgodnie z kierunkiem jazdy.
4. Zatrzasnąć punkty mocowania 1 fotelika nosidełka obustronnie na klamrach mocujących 2.
 - ✓ Fotelik nosidełko zatrzaskuje się w słyszalny sposób.
 5. Sprawdzić, czy fotelik nosidełko jest bezpiecznie zatrzaśnięty, próbując go podnieść. Jeżeli fotelik nosidełko nie odłącza się od wózka spacerowego, oznacza to, że fotelik nosidełko jest bezpiecznie zatrzaśnięty.

6.2 Odłączania fotelika nosidełka od wózka spacerowego

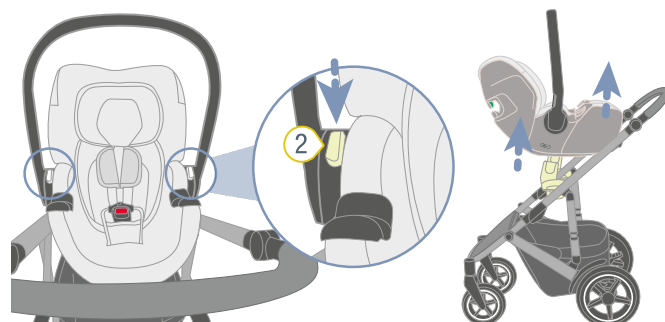
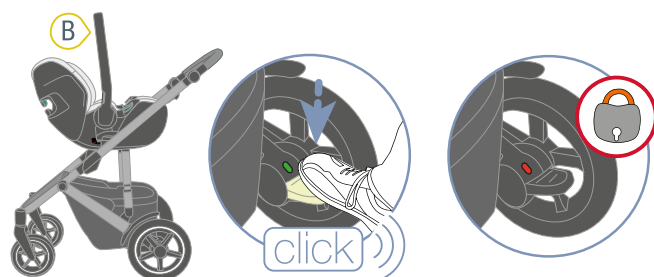

❶ Uchwyt do przenoszenia ❷ Przyciski odblokowujące

1. Przestrzegać i stosować się do instrukcji użytkowania wózka spacerowego.
2. Zatrzasnąć hamulec wózka spacerowego.
3. Upewnić się, że uchwyt do przenoszenia 1 jest ustawiony w pozycji B. Patrz rozdział "Regulacja uchwytu do przenoszenia", strona 6.
4. Przytrzymać obydwa przyciski odblokowujące 2 wciśnięte.
5. Przytrzymać mocno fotelik nosidełko i poluzować go z wózka spacerowego.

7 Stosowanie w samolocie

7.1 W przypadku ewakuacji awaryjnej

1. Wyjąć niemowlę z fotelika nosidełka.
2. Postępować zgodnie z instrukcjami personelu pokładowego.

7.2 Podczas lotu

① Zapewnić odciążenie kręgosłupa niemowlęcia poza fazą startu i lądowania. Dla niemowląt poniżej 4 miesięcy używać łóżeczek dziecięcych linii lotniczych.

- ▶ Możliwie często wyjmować niemowlę z fotelika nosidełka.
- ▶ Upewnić się, że produkt jest zawsze zabezpieczony w samolocie, nawet jeżeli nie jest transportowane żadne niemowlę.
- ▶ Gdy zapali się kontrolka nakazująca zapięcie pasów, zabezpieczyć niemowlę w foteliku nosidełka.

7.3 Zabezpieczanie fotelika nosidełka w samolocie

① Postępować zgodnie z instrukcjami bezpieczeństwa linii lotniczych.

Zabezpieczanie fotelika nosidełka

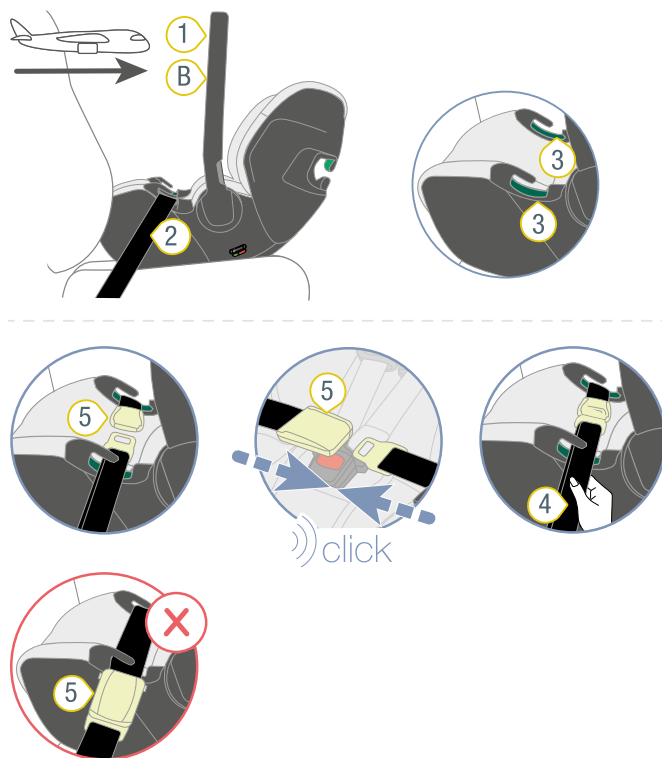

- | | |
|---------------------------------|------------------------------------|
| ① Uchwyt do przenoszenia | ④ Końcówka pasa |
| ② Pas samolotowy | ⑤ Gniazdo klamry pasa samolotowego |
| ③ Ciemnozielone prowadnice pasa | |

1. Umieścić fotelik nosidełko na siedzeniu samolotowym w kierunku przeciwnym do kierunku lotu.
TIP Ten produkt może być używany wyłącznie na siedzeniu samolotowym, które zostało przez linię lotniczą zatwierdzone do tego celu.
TIP Odpowiednie siedzenie pasażera jest skierowane w kierunku lotu.
TIP Odpowiednie siedzenie pasażera **nie** posiada poduszki powietrznej.
 2. Upewnić się, że uchwyt do przenoszenia 1 jest ustawiony w pozycji B.
 3. Umieścić pas samolotowy 2 w obu zielonych prowadnicach pasa 3.
 4. Zamknąć gniazdo klamry pasa samolotowego 5.
 5. Wyciągnąć koniec pasa 4 samolotowego 2.
- ✓ Pas samolotowy 2 jest naprężony.

⚠ OSTRZEŻENIE

Gniazdo klamry pasa samolotowego 5 nie może w żadnym wypadku znajdować się w jednej z ciemnozielonych prowadnic pasa. W takim przypadku użyć pasa skracającego w poniżej opisany sposób.

Zastosowanie pasa skracającego

- ① Pas skracający **6** **nie jest** objęty zakresem dostawy. Jest on dostępny oddzielnie.

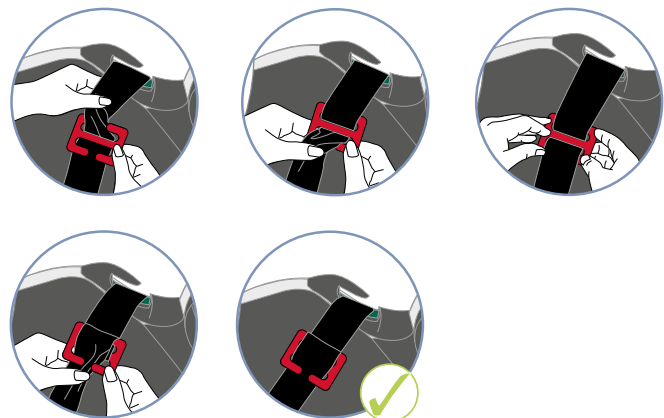
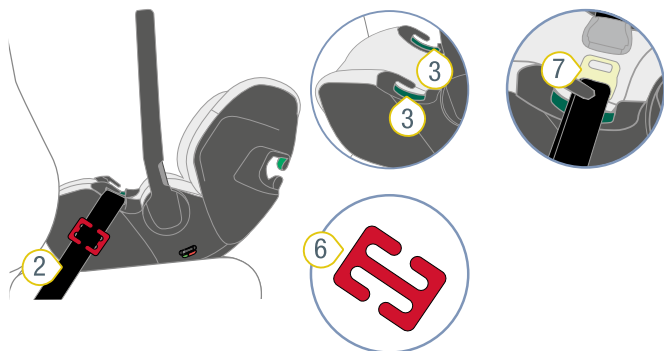

- ② Pas samolotowy ⑥ Pas skracający
③ Ciemnozielona prowadnica pasa ⑦ Klamra pasów
⑤ Gniazdo klamry pasa samolotowego

1. Umieścić pas skracający **6** na pasie samolotowym **2** z klamrą pasów **7**.

TIP Pas skracający musi przylegać z boku do fotelika nosidełka. Pas skracający **nie** może znajdować się w ciemnozielonej prowadnicy pasa.

2. Zaczepić pas samolotowy **2** po obu stronach pasa skracającego **6**.
 - ✓ Środek pasa skracającego **6** jest nadal widoczny.
3. Skrócić pas samolotowy **2**.
4. Powtórzyć poniższe czynności, aż gniazdo klamry pasa samolotowego **5** nie będzie już znajdowało się w ciemnozielonej prowadnicy pasa **3**.
5. Obrócić pas skracający **6** o pół obrotu.
6. Zaczepić pas samolotowy **2** w otwartej szczelinie pasa skracającego **6**.
 - ✓ Pas samolotowy **2** jest skrócony.
 - ✓ Gniazdo klamry pasa samolotowego **5** **nie** znajduje się w ciemnozielonej prowadnicy.

8 Czyszczenie i utrzymanie

8.1 Pokrowiec

⚠ OSTRZEŻENIE

Niebezpieczeństwo obrażeń z powodu brakujących części

Bezpieczne trzymanie nie jest już gwarantowane.

► Nie używać produktu bez pokrowca fotelika.

8.1.1 Usuwanie pokrowca



- 1 Uchwyt do przenoszenia
- 2 Oparcie
- 3 Osłona przeciwsłoneczna

1. Ustawić uchwyt do przenoszenia 1 w pozycji D (patrz "Regulacja uchwyty do przenoszenia", strona 6).
2. Przesunąć oparcie 2 do najbardziej płaskiej pozycji ("Ustawienie oparcia (Ergo Recline)").
3. Usunąć osłonę przeciwsłoneczną 3 ("Zastosowanie osłony przeciwsłonecznej").

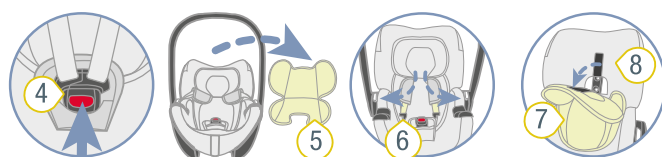

- 4 Gniazdo klamry
- 5 Wkładka dla noworodków
- 6 Pasy naramienne
- 7 Wkładka pod głowę
- 8 Pokrowiec

4. Nacisnąć czerwony przycisk, aby otworzyć gniazdo klamry 4.
5. Wyjąć wkładkę dla noworodków 5.
6. Odłożyć pasy naramienne 6 na bok.
7. Odpiąć wkładkę pod głowę 7 z pokrowca 8.

TIP Wkładka pod głowę i pokrowiec są połączone razem.

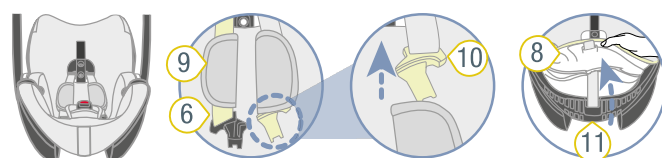

- 6 Pasy naramienne
- 7 Ochraniacz
- 8 Pokrowiec
- 9 Ochraniacz
- 10 Klamry pasów
- 11 Krawędź fotelika nosidełka

8. Zdjąć ochraniacz 9 z pasów naramiennych 6 przez klamry pasów 10.

9. Odczepić pokrowiec 8 od dolnej krawędzi fotelika nosidełka 11.

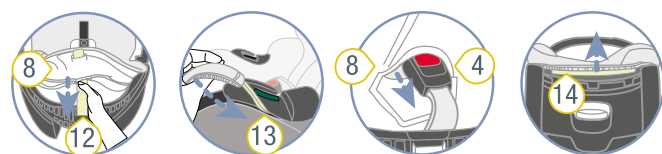

- 4 Gniazdo klamry
- 8 Pokrowiec
- 12 Pas regulacyjny
- 13 Gumki
- 14 Pokrowiec

10. Przewlec pas regulacyjny 12 przez pokrowiec 8.

11. Odpiąć gumki 13 od fotelika nosidełka.

12. Przewlec gniazdo klamry 4 przez pokrowiec 8.

13. Odpiąć pokrowiec 14 od górnej krawędzi fotelika nosidełka.

14. Odpiąć pokrowiec 8 od pozostałej krawędzi fotelika nosidełka.

15. Zdjąć pokrowiec 8.

8.1.2 Czyszczenie pokrowca

- Przestrzegać wskazówek umieszczonych na etykiecie prania pokrowca.
- Prać pokrowiec w temperaturze 30°C łagodnym środkiem do prania w programie delikatnym pralki.
- Można zdjąć ochraniacze i uprać w letnim ługu mydlnym.
- Części z tworzywa sztucznego i pasy można prać w ługu mydlnym.
- Nie używać trących środków czyszczących (np. rozpuszczalników).

8.1.3 Ubieranie pokrowca

⚠ OSTRZEŻENIE

Niebezpieczeństwo obrażeń wskutek skręconych pasów

Bezpieczne trzymanie nie jest już gwarantowane.

► Pasy nie mogą być skręcone i muszą prawidłowo leżeć w szczelinach pasów pokrowca.

- ▶ Aby naciągnąć pokrowiec, postępować w odwrotnej kolejności.

8.2 Gniazdo klamry

8.2.1 Zdejmowanie gniazda klamry

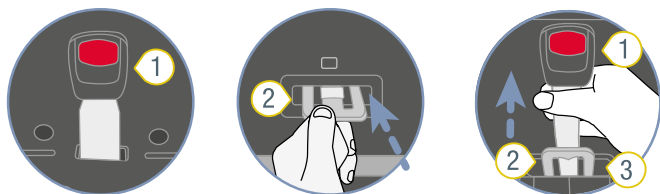

① Gniazdo klamry ③ Szczelina

② Płytkę metalową

- ▶ Aby usunąć gniazdo klamry 1, przesunąć metalową płytkę 2 pionowo przez szczelinę 3.

① Metalowa płytkę znajduje się na spodzie fotelika nosidełka, w miejscu gniazda klamry.

8.2.2 Czyszczenie gniazda klamry

1. Namaczać gniazdo klamry przez co najmniej godzinę. Użyć do tego letniej wody z płynem do mycia naczyń.
2. Wypłukać gniazdo klamry dokładnie i osuszyć je.

8.2.3 Zakładanie gniazda klamry

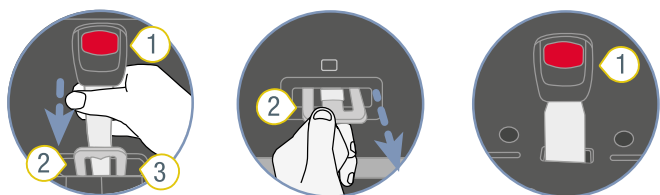

① Gniazdo klamry ③ Szczelina

② Płytkę metalową

1. Wsunąć płytkę metalową 2 od przodu całkowicie w szczelinę 3.

TIP Przestrzegać kierunku gniazda klamry 1.

2. Obrócić pas krokowy z płytką metalową 2 o 90°, aż będzie zaczepiony w poprzek do kierunku jazdy w szczelinie 3.

▲ OSTRZEŻENIE Niebezpieczeństwo obrażeń wskutek niezabezpieczenia gniazda klamry.

- ▶ Upewnić się, że gniazdo klamry z kołyską fotelika jest bezpiecznie zamocowane, mocno za nie pociągając.

8.3 Rozwiązywanie problemów

Gniazdo klamry

Gniazdo klamry stanowi integralny element fotelika dziecięcego i spełnia ważne funkcje dotyczące zabezpieczenia dziecka. Upewnić się, że gniazdo klamry działa bez zakłóceń.

Możliwe problemy:

- po naciśnięciu czerwonego przycisku odblokowującego klamry pasów są wypychane powoli.
- Klamry pasów nie zatraskują się.
- Klamry pasów zatraskują się, jednak nie w słyszalny sposób.
- Klamry pasów można tylko z trudem wcisnąć w gniazdo klamry.
- Aby otworzyć gniazdo klamry, potrzebne jest użycie dużej siły.

Rozwiązanie:

- ▶ wyczyścić gniazdo klamry (patrz "Gniazdo klamry", strona 21).

9 Przechowywanie i utylizacja

9.1 Przechowywanie

Jeżeli produkt nie będzie używany przez dłuższy czas, należy przestrzegać następujących informacji.

- ▶ Przechowywać produkt w bezpiecznym i suchym miejscu.
- ▶ Utrzymywać temperaturę przechowywania od 20 do 25°C.
- ▶ Nie kłaść żadnych ciężkich przedmiotów na produkt.
- ▶ Nie przechowywać produktu bezpośrednio przy źródłach ciepła lub w bezpośrednim świetle słonecznym.
- ▶ Chronić produkt przed wilgocią, mokrymi obszarami, płynami, pyłem i mgłą solną.

9.2 Utylizacja

- ▶ Nie demontować produktu.
- ▶ Uniemożliwić używanie uszkodzonego produktu przez osoby postronne.

 - ① Przeciąć pasy naramienne.
Usunąć etykietę dopuszczenia.
- ▶ Przestrzegać obowiązujących w danym kraju przepisów dotyczących utylizacji odpadów.

10 Kontakt

W razie pytań, proszę skontaktować się z nami:

BRITAX RÖMER Child Safety EMEA

www.britax-roemer.com

contact@britax.com

BRITAX RÖMER Kindersicherheit GmbH

Theodor-Heuss-Straße 9

89340 Leipheim

Niemcy