

GARMIN®



GARMIN DASH CAM™ X110

Podręcznik użytkownika

© 2024 Garmin Ltd. lub jej oddziały

Wszelkie prawa zastrzeżone. Zgodnie z prawami autorskimi, kopiowanie niniejszego podręcznika użytkownika w całości lub częściowo bez pisemnej zgody firmy Garmin jest zabronione. Firma Garmin zastrzega sobie prawo do wprowadzenia zmian, ulepszeń do produktów lub ich zawartości niniejszego podręcznika użytkownika bez konieczności powiadamiania o tym jakiegokolwiek osoby lub organizacji. Odwiedź stronę internetową www.garmin.com, aby pobrać bieżące aktualizacje i informacje uzupełniające dotyczące użytkowania niniejszego produktu.

Garmin® oraz logo Garmin są znakami towarowymi firmy Garmin Ltd. lub jej oddziałów zarejestrowanych w Stanach Zjednoczonych i innych krajach. Garmin Dash Cam™, Garmin Express™ oraz Travelapse™ są znakami towarowymi firmy Garmin Ltd. lub jej oddziałów. Wykorzystywanie tych znaków bez wyraźnej zgody firmy Garmin jest zabronione.

Znak i logo BLUETOOTH® stanowią własność firmy Bluetooth SIG, Inc., a używanie ich przez firmę Garmin podlega warunkom licencji. microSD® oraz logo microSD są znakami towarowymi firmy SD-3C, LLC. USB-C® to zastrzeżony znak towarowy firmy USB Implementers Forum. Wi-Fi® jest zastrzeżonym znakiem towarowym firmy Wi-Fi Alliance Corporation.

Spis treści

Rozpoczęcie pracy z urządzeniem 1

Ogólne informacje o urządzeniu	1
Wkładanie karty pamięci	2
Uwagi dotyczące montażu	3
Mocowanie kamery na szybie przedniej	3
Podłączanie kamery do układu zasilającego pojazdu	5
Ustawianie umiejscowienia kamery	6
Ręczne włączanie urządzenia	6
Ręczne wyłączenie urządzenia	6
Menu główne	6

Rejestrowanie za pomocą kamery samochodowej..... 7

Zapisywanie nagrania wideo	7
Wykrywanie zdarzeń	7
Włączanie i wyłączenie rejestrowania dźwięku	7
Travelapse	7

Ochrona parkingowa..... 8

Włączanie lub wyłączenie ochrony parkingowej	8
Ustawienia ochrony parkingowej	8

Wyświetlanie filmów 9

Zapisywanie niezapisanego nagrania wideo	9
Kasowanie filmu	9
Wideo na Twoim komputerze	9

Funkcje ostrzeżeń i alerty dla kierowcy..... 10

System ostrzegania przed kolizją	11
System ostrzegania o opuszczeniu pasa	12
Alert ruchu	13
Kamery monitorujące prędkość i przejazd na czerwonym świetle	13

Sterowanie głosem..... 13

Sterowanie kamerą za pomocą poleceń głosowych	14
---	----

Włączanie i wyłączenie sterowania głosem	14
Sterowanie głosem – porady	14
Zmiana ustawienia hasła wybudzania	14

Parowanie urządzenia ze smartfonem..... 15

Podłączanie kamery do sieci Wi-Fi	15
Wyświetlanie filmów w smartfonie	16
Magazyn Vault	16
Edytowanie i eksportowanie filmu	17
Sieć wielu kamer	17
Ustawienia kamery w aplikacji Garmin Drive	18

Ustawienia 19

Ustawienia kamery	19
Ustawienia asystenta kierowcy	20
Ustawienia wyświetlania i głośności	20
Ustawienia systemowe	21

Informacje o urządzeniu..... 21

Dioda LED stanu	21
Czyszczenie obiektywu aparatu	22
Aktualizacje produktów	22
Centrum obsługi klienta firmy Garmin	22
Wyświetlanie informacji dotyczących zgodności i przepisów związanych z e-etykietami	22
Ponowne uruchamianie urządzenia	22
Dane techniczne	23
Dane techniczne karty pamięci	23

Załącznik..... 23

Przewód do stałego zasilania	23
Przewód trybu parkowania	25

Rozwiązywanie problemów 26

Kamera nagrzewa się, gdy jest włączona	26
Zapis danych na karcie pamięci staje się coraz mniej pewny i należy wymienić kartę	27
Moje nagrania wideo są rozmazane	27

Moje nagrania są przerywane lub
niekompletne..... 27

Rozpoczęcie pracy z urządzeniem

⚠ OSTRZEŻENIE

Należy zapoznać się z zamieszczonym w opakowaniu produktu przewodnikiem *Ważne informacje dotyczące bezpieczeństwa i produktu* zawierającym ostrzeżenia i wiele istotnych wskazówek.

Ogólne informacje o urządzeniu

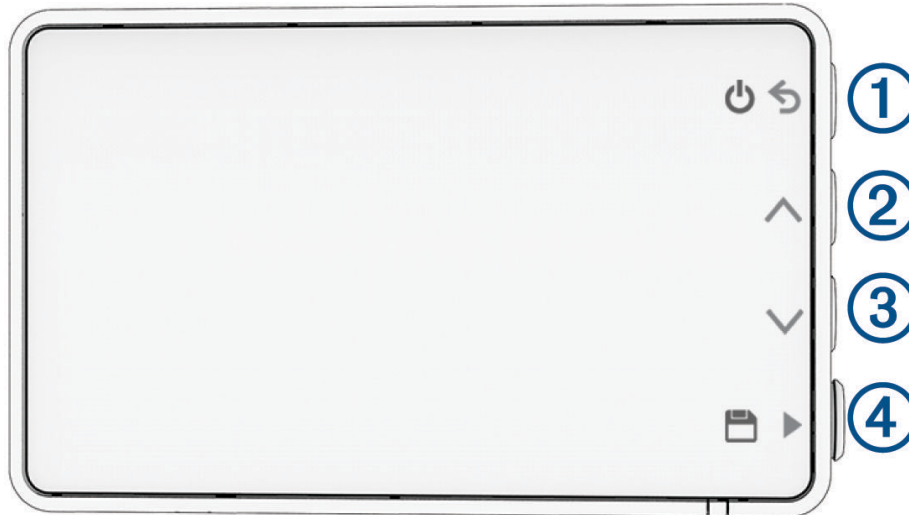

①		Naciśnij, aby włączyć urządzenie. Przytrzymaj przez 3 sekundy, aby włączyć urządzenie. Naciśnij, aby powrócić do poprzedniej strony.
②		Naciśnij, aby przewijać menu lub strony.
③		Naciśnij, aby przewijać menu lub strony.
④		Naciśnij w wizjerze, aby zapisać film. Naciśnij, aby wybrać opcję w menu.

Wkładanie karty pamięci

Aby nagrywać filmy, należy zainstalować zgodną kartę pamięci (*Dane techniczne karty pamięci, strona 23*).

- 1 Włóż nową kartę pamięci ① do gniazda ②.

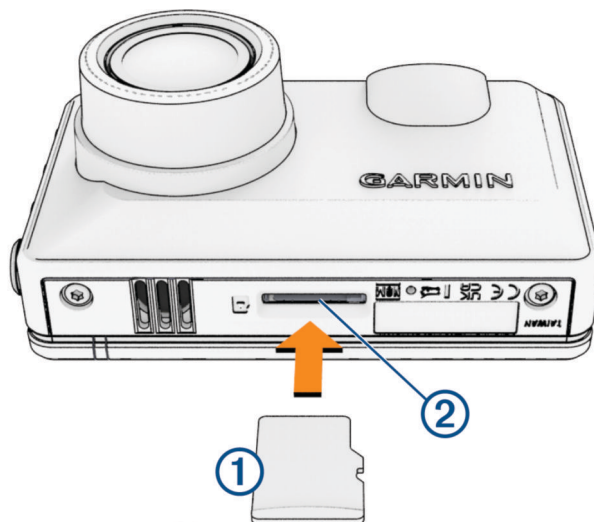

- 2 Wsuwaj kartę, aż się zatrzaśnie.

Formatowanie karty pamięci

Kamera wymaga karty pamięci sformatowanej w systemie plików FAT32. Możesz użyć tej kamery do sformatowania swojej karty za pomocą tego systemu plików.

Aby wydłużyć okres przydatności karty pamięci, należy ją formatować co najmniej raz na sześć miesięcy. Za pomocą systemu plików FAT32 sformatuj również nową kartę pamięci (jeśli nie jest już w ten sposób sformatowana).

UWAGA: Formatuje kartę pamięci i kasuje z niej wszystkie filmy i dane.

- 1 Podłącz kamerę do zasilania.
 - 2 Wybierz kolejno **Ustawienia > Kamera > Formatuj kartę**.
 - 3 Do czasu zakończenia formatowania kamera powinna być podłączona do zasilania.
- Po zakończeniu formatowania kamera wyświetli komunikat i rozpocznie nagrywanie.

Wymywanie karty pamięci

NOTYFIKACJA

Wyjęcie karty pamięci z urządzenia, gdy jest ono włączone, może spowodować utratę danych lub uszkodzenie urządzenia.

- 1 Wyłącz urządzenie.
- 2 Dociskaj kartę, aż zaskoczy.
- 3 Puść kartę.
Karta wysunie się z gniazda.

Uwagi dotyczące montażu

Kamerę mocuje się do szyby przedniej przy użyciu dołączonego uchwyty samoprzylepnego. Po przyklejeniu uchwyty samoprzylepnego bardzo trudno jest go usunąć. Przed zainstalowaniem uchwyty należy rozwaźnie wybrać miejsce jego montażu.

- Nie należy montować kamery w miejscu, w którym ogranicza ona widoczność kierowcy.
- Kamerę należy zamontować w miejscu, które zapewnia dobrą widoczność drogi przed kierowcą.
- Należy sprawdzić, czy obszar szyby przedniej przed kamerą jest oczyszczany przez wycieraczki szyby przedniej.
- Należy unikać umieszczania kamery za przyciemnionym obszarem szyby przedniej.

Mocowanie kamery na szybie przedniej

NOTYFIKACJA

Uchwyt samoprzylepny służy do długoterminowej instalacji i trudno jest go zdjąć. Przed zainstalowaniem uchwyty należy rozwaźnie wybrać miejsce jego montażu.

Przed zamontowaniem samoprzylepnego uchwyty na przedniej szybie należy rozwaźnić uwagi dotyczące montażu na szybie przedniej (*Uwagi dotyczące montażu, strona 3*).

Aby uzyskać najlepsze rezultaty, podczas instalacji kamery na szybie przedniej temperatura otoczenia powinna wynosić od 21°C do 38°C (od 70°F do 100°F). Klej może nie wiązać się prawidłowo, jeśli temperatura nie mieści się w tym zakresie. Jeśli kamera musi zostać zamontowana w niższych temperaturach, przed zamontowaniem kamery należy usunąć z szyby śnieg, lód i wilgoć oraz ogrzać szybę za pomocą ogrzewania pojazdu.

Kamera montowana jest do szyby przedniej za pomocą uchwyty samoprzylepnego.

- 1 Wyczyść wewnętrzną stronę szyby przedniej wodą lub alkoholem i przetrzyj ją niestrzępiącą się ściereczką. Szyba przednia musi być wolna od pyłu, wosku, tłuszczu i powłok.
- 2 Przytrzymaj kamerę w żądanym miejscu mocowania na szybie przedniej i sprawdź, czy widok kamery jest przejrzysty i nie jest ograniczony.
- 3 Po wybraniu miejsca montażu z dobrym polem widzenia usuń warstwę ochronną z krążka samoprzylepnego uchwyty.

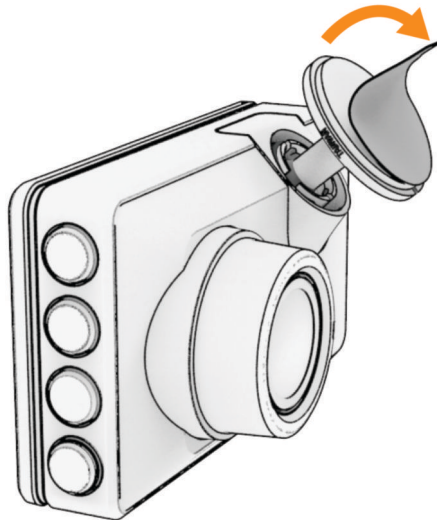

4 Umieść uchwyt nad miejscem montażu.

PORADA: Krążek samoprzylepny jest bardzo lepki. Nie przykładaj krążka samoprzylepnego do szyby przedniej aż do momentu, gdy uchwyt będzie odpowiednio umiejscowiony.

5 Mocno dociśnij uchwyt do szyby przedniej i dociskaj przez 30 sekund.
Zapewni to lepsze przyleganie uchwyty do szyby przedniej.

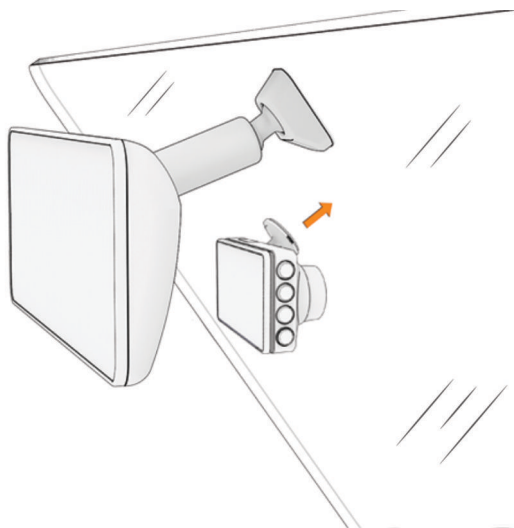

Podłączanie kamery do układu zasilającego pojazdu

- 1 Podłącz przewód zasilający do portu USB kamery.

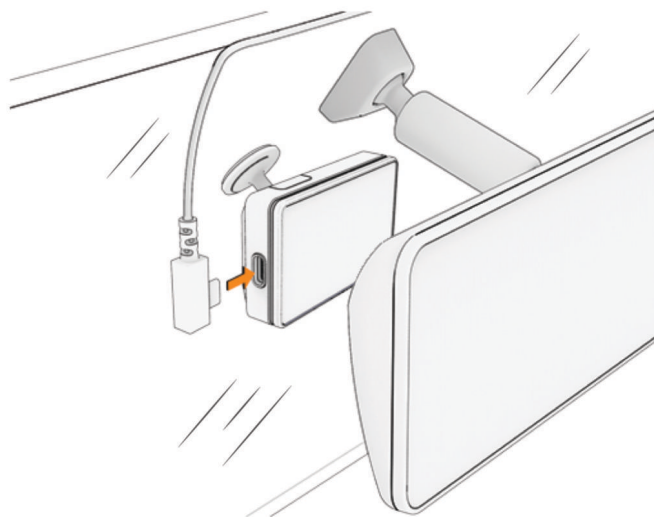

- 2 Poprowadź przewód zasilający do gniazda zapalniczki w pojeździe.

UWAGA: Kamerę należy zasilac za pomoca dołączanego zasilacza samochodowego i unikać korzystania z portu USB w pojeździe. Port USB w pojeździe może nie zapewniać wystarczającego zasilania do niezawodnego działania kamery. Ponadto kamera może przejść w tryb pamięci masowej USB, jeśli zostanie podłączona do portu USB pojazdu za pomoca przewodu, który umożliwia przesyłanie danych (do nabycia osobno). Kamera nie może nagrywać filmów ani łączyć się ze smartfonem, gdy jest w trybie pamięci masowej USB.

Dołączony przewód zasilający poprowadź, tak aby nie był widoczny dla użytkowników pojazdu. Aby ukryć przewód zasilający, poprowadź go za elementami wykończeniowymi pojazdu wzdłuż przedniej szyby, ramy drzwi lub deski rozdzielczej.

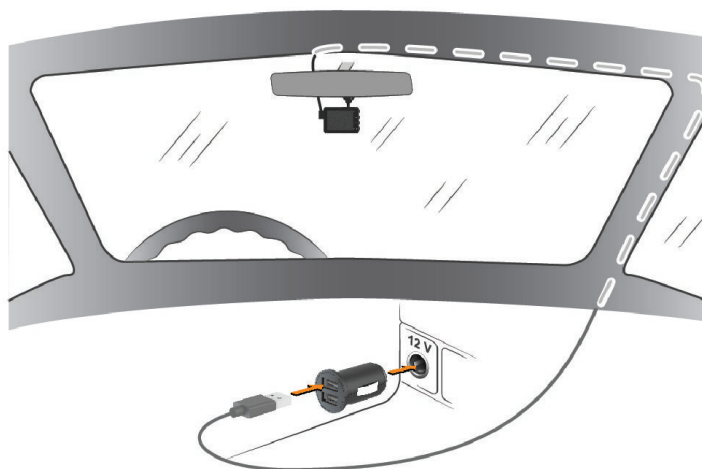

- 3 Podłącz przewód zasilający kamery Garmin Dash Cam do dołączanego zasilacza samochodowego.
- 4 Podłącz zasilacz samochodowy do gniazda zapalniczki w samochodzie.
- 5 W razie potrzeby włącz stacyjkę, aby doprowadzić zasilanie do gniazda zapalniczki w pojeździe. Kamera włączy się i rozpocznie nagrywanie.

Ustawianie umiejscowienia kamery

Urządzenie można zamontować po lewej stronie, na środku lub po prawej stronie szyby przedniej. Aby uzyskać możliwie najlepsze wyniki funkcji asystenta kierowcy, należy ustawić opcję Umiejscowienie kamery, która określa miejsce montażu urządzenia w pojeździe.

- 1 Wybierz kolejno  > **Ustawienia** > **Asystent kierowcy** > **Umiejscowienie kamery**.
- 2 Wybierz **Umiejscowienie poziome** i umieść urządzenie w poziomie.
- 3 Wybierz **Wysokość pojazdu**.
- 4 Wybierz opcję:
 - Jeśli prowadzisz duży pojazd, np. pełnowymiarową furgonetkę lub ciężarówkę, wybierz **Wysoki**.
 - Jeśli prowadzisz zwykły samochód, wybierz **Normalny**.

Ręczne włączanie urządzenia

Przed włączeniem urządzenia na zasilaniu bateryjnym zaleca się pełne naładowanie baterii.

UWAGA: Jeśli urządzenie podłączono do gniazda zapalniczki aktywowanego w momencie zapłonu, uruchomi się ono automatycznie po uruchomieniu pojazdu.

Wybierz .

Urządzenie włączy się.

Ręczne wyłączenie urządzenia

UWAGA: Jeśli urządzenie podłączono do gniazda zapalniczki aktywowanego w momencie zapłonu, wyłączy się ono automatycznie po wyłączeniu pojazdu.

Przytrzymaj  przez 3 sekundy.

Jeśli urządzenie jest połączone z siecią Wi-Fi® lub ma aktywną subskrypcję usługi Vault, to przesyła dostępne filmy do chmury Vault, zanim się wyłączy.

Jeśli urządzenie jest podłączone do zewnętrznego źródła zasilania, po pięciu sekundach zostanie włączona funkcja Ochrona parkingowa. W razie potrzeby można postępować zgodnie z instrukcjami wyświetlanymi na ekranie, aby wyłączyć urządzenie, zanim zostanie włączona funkcja Ochrona parkingowa.

Menu główne

W wizjerze naciśnij  lub , aby przewinąć menu główne, a następnie naciśnij , aby otworzyć element menu.

Galeria: Umożliwia wyświetlanie i zarządzanie nagranyymi filmami ([Wyświetlanie filmów, strona 9](#)).

Aplikacja Garmin Drive: Umożliwia sparowanie kamery ze smartfonem i aplikacją Garmin Drive™ ([Parowanie urządzenia ze smartfonem, strona 15](#)).

Ustawienia: Umożliwia konfigurację funkcji kamery, zmianę ustawień systemu oraz wyświetlenie informacji o systemie ([Ustawienia, strona 19](#)).

Sterowanie głosem: Umożliwia włączanie i wyłączanie funkcji sterowania głosem ([Sterowanie głosem, strona 13](#)).

Travelapse: Umożliwia rozpoczęcie i zatrzymanie nagrywania Travelapse™ ([Travelapse, strona 7](#)).

Rejestrowanie za pomocą kamery samochodowej

NOTYFIKACJA

Niektóre jurysdykcje mogą zabraniać lub regulować nagrywanie dźwięku i/lub wideo oraz wykonywanie zdjęć. Jurysdykcje te mogą wymagać, aby wszystkie strony były świadome nagrywania i wyraziły zgodę przed nagraniem dźwięku i/lub wideo, lub wykonaniem zdjęć. Obowiązek znajomości i przestrzegania praw, regulacji i innych ograniczeń obowiązujących w danej jurysdykcji należy do użytkownika.

Kamera samochodowa zapisuje nagrania na karcie pamięci kamery (*Wkładanie karty pamięci, strona 2*). Domyślnie urządzenie rozpoczyna nagrywanie filmu po włączeniu i kontynuuje nagrywanie do momentu wyłączenia. Jeśli karta pamięci jest pełna, urządzenie automatycznie usuwa najstarsze niezapisane nagrania w celu zwolnienia miejsca na nowe.

Jeśli opcja natychmiastowego usunięcia niezapisanego nagrania jest włączona, urządzenie nieprzerwanie usuwa niezapisane nagrania starsze niż trzy minuty i usuwa wszystkie niezapisane nagrania przy każdym wyłączeniu. Opcję tę można włączyć lub wyłączyć w ustawieniach kamery (*Ustawienia kamery, strona 19*).

Można zapisać nagranie wideo, aby zapobiec jego nadpisaniu lub usunięciu (*Zapisywanie niezapisanego nagrania wideo, strona 9*).

Zapisywanie nagrania wideo

Domyślnie urządzenie wykorzystuje czujnik do wykrywania potencjalnych zdarzeń i automatycznie zapisuje nagranie zarejestrowane 15 sekund przed i 15 sekund po wykryciu zdarzenia. Pliki wideo można również w każdej chwili zapisać ręcznie.

Naciśnij .

Urządzenie zapisuje nagranie zarejestrowane przed, w trakcie i po naciśnięciu .

PORADA: Pliki wideo można zapisać za pomocą poleceń głosowych (*Sterowanie głosem, strona 13*).

Pojemność karty pamięci jest ograniczona. Po zapisaniu nagrania wideo przenieś je na telefon (*Edytowanie i eksportowanie filmu, strona 17*) lub komputer (*Wideo na Twoim komputerze, strona 9*).

Wykrywanie zdarzeń

Domyślnie urządzenie wykorzystuje czujnik do wykrywania potencjalnych zdarzeń i automatycznie zapisuje nagranie zarejestrowane 15 sekund przed i 15 sekund po wykryciu zdarzenia. Nagranie zawiera informacje o czasie, dacie i miejscu zdarzenia.

Włączanie i wyłączanie rejestrowania dźwięku

NOTYFIKACJA

W niektórych regionach rejestrowanie dźwięku w pojeździe jest zabronione lub wymaga się, aby wszyscy pasażerowie wiedzieli o takim rejestrowaniu i wyrazili na nie zgodę przed jego rozpoczęciem. Użytkownik jest odpowiedzialny za znajomość i przestrzeganie wszelkich przepisów i ograniczeń w jego regionie.

Urządzenie może rejestrować dźwięk wraz z obrazem wideo za pomocą wbudowanego mikrofonu. Rejestrowanie dźwięku można w każdej chwili włączyć lub wyłączyć.

Wybierz kolejno **Ustawienia > Kamera > Nagrywaj dźwięk**.

PORADA: Rejestrowanie dźwięku można również włączyć lub wyłączyć za pomocą poleceń głosowych (*Sterowanie głosem, strona 13*).

Travelapse

Funkcja Travelapse rejestruje podczas podróży obraz w przyspieszonym tempie, co pozwala udostępnić krótkie filmy z długich podróży. Nagrywanie przy użyciu funkcji Travelapse nie przerywa zwykłego rejestrowania obrazu przez kamerę.

UWAGA: Nagrywanie Travelapse nie jest dostępne po włączeniu opcji szybkiego usuwania niezapisanych nagrań (*Ustawienia kamery, strona 19*).

Nagrywanie filmów Travelapse

W każdej chwili można ręcznie uruchomić lub zatrzymać nagrywanie Travelapse, korzystając z menu głównego lub poleceń głosowych.

UWAGA: Urządzenie nadal rejestruje zwykły obraz z kamery samochodowej podczas nagrywania filmu Travelapse.

- Aby rozpocząć nagrywanie filmu Travelapse, wybierz opcję:
 - W menu głównym wybierz kolejno **Travelapse > Rozpocznij**.
 - Powiedz **OK, Garmin ,Start Travelapse**.
- Aby zatrzymać nagrywanie Travelapse, wybierz opcję:
 - W menu głównym wybierz kolejno **Travelapse > Zatrzymaj**.
 - Powiedz **OK, Garmin ,Stop Travelapse**.

Ochrona parkingowa

Funkcja ochrony parkingowej umożliwia automatyczne nagrywanie po zaparkowaniu samochodu. Po wyłączeniu pojazdu kamera automatycznie przechodzi w tryb nagrywania po zaparkowaniu. Kamera automatycznie nagrywa film za każdym razem, gdy wykryje zdarzenie. W przypadku aktywnej subskrypcji usługi Vault kamera wysyła powiadomienie do smartfona, gdy jest połączona z siecią Wi-Fi. Do zarządzania ustawieniami ochrony parkingowej można użyć aplikacji Garmin Drive na smartfonie.

Włączanie lub wyłączanie ochrony parkingowej

Wybierz opcję:

- Aby włączyć funkcje ochrony parkingowej, wybierz kolejno **^ > Ustawienia > Ochrona parkingowa > Włącz**.
- Aby wyłączyć funkcje ochrony parkingowej, wybierz kolejno **^ > Ustawienia > Ochrona parkingowa > Ustawienia > Włącz**.

Ustawienia ochrony parkingowej

Wybierz kolejno **^ > Ustawienia > Ochrona parkingowa > Ustawienia**.

Włącz: Włącza lub wyłącza funkcję ochrony parkingowej.

Autostart: Umożliwia ustawienie czasu, przez jaki pojazd musi pozostawać w bezruchu, zanim kamera włączy funkcję ochrony parkingowej.

Czułość zderzenia: Dostosowuje poziom czułości dla wykrywania zdarzeń przy aktywnej funkcji Ochrona parkingowa.

Czas monitorowania: Umożliwia ustawienie czasu, przez jaki funkcja ochrony parkingowej pozostaje aktywna, zanim zostanie wyłączona.

Zasilanie bateryjne: Umożliwia funkcji ochrony parkingowej korzystanie z akumulatora kamery w przypadku, gdy nie jest podłączone zewnętrzne źródło zasilania.

UWAGA: Dotknięcie kamery przy włączonym Zasilanie bateryjne może spowodować nieoczekiwane włączenie kamery po wykryciu ruchu.

Nagrywaj przed zdarzeniem: Ustawia urządzenie na nagrywanie na 15 sekund przed wykryciem zdarzeń. Aby skorzystać z tej opcji, należy podłączyć kamerę do zewnętrznego źródła zasilania.

Wyświetlanie filmów

UWAGA: Podczas oglądania filmów urządzenie zatrzymuje nagrywanie, a alarmy są wyłączone.

1 Wybierz kolejno  > **Galeria**.

2 Wybierz opcję:

UWAGA: Niezapisane nagrania i filmy Travelapse nie są dostępne, gdy opcja natychmiastowego usuwania niezapisanego filmu jest włączona (*Ustawienia kamery, strona 19*).

- Aby wyświetlić zapisane nagrania wideo, wybierz **Zapisane filmy**.
- Aby wyświetlić najnowsze nagranie wideo, które nie zostało zapisane, wybierz **Tymczasowe nagrania wideo**.

3 Wybierz film.

Zapisywanie niezapisanego nagrania wideo

W galerii można wyświetlić niezapisane tymczasowe nagrania i zapisać klipy wideo z niezapisanych nagrań. Ta funkcja nie jest dostępna po włączeniu opcji szybkiego usuwania niezapisanych nagrań (*Ustawienia kamery, strona 19*).

1 Wybierz kolejno  > **Galeria** > **Tymczasowe nagrania wideo**.

2 Wybierz dzień i czas.

Rozpocznie się odtwarzanie niezapisanego filmu dla określonego przedziału czasowego.

3 Przytrzymaj  lub , aby przewinąć film do tyłu lub do przodu.

Przytrzymanie przycisku powoduje zwiększenie prędkości, z jaką urządzenie przewija nagranie. Znacznik czasu jest widoczny w lewym dolnym rogu nagrania.

4 Po znalezieniu nagrania, które chcesz zapisać, naciśnij  > .

Urządzenie zapisuje 30-sekundowy klip wideo zawierający 15 sekund przed i 15 sekund po wybranym punkcie zapisu.

Kasowanie filmu

1 Podczas wyświetlania filmu w galerii naciśnij , aby otworzyć menu

2 Wybierz kolejno  > **Tak**.

Wideo na Twoim komputerze

UWAGA: Niektóre odtwarzacze multimedialne mogą nie obsługiwać odtwarzania w wysokiej rozdzielczości.

Filmy przechowywane są w folderze DCIM na karcie pamięci kamery. Filmy przechowywane są w formacie MP4 AVC (H.264). Filmy możesz wyświetlać i przenosić po podłączeniu karty pamięci lub urządzenia do komputera (*Podłączanie kamery do komputera, strona 10*). Więcej informacji można znaleźć na stronie garmin.com/dashcamvideos.

Filmy są umieszczone w kilku folderach.

UWAGA: Niezapisane nagrania i filmy Travelapse nie są dostępne, gdy opcja natychmiastowego usuwania niezapisanego filmu jest włączona (*Ustawienia kamery, strona 19*).

100EVENT: Zawiera filmy zapisywane automatycznie, gdy urządzenie wykryje zdarzenie.

102SAVED: Zawiera filmy zapisane ręcznie przez użytkownika.

103PARKM: Zawiera filmy zapisane po zaparkowaniu pojazdu.

104TLPSE: Zawiera filmy Travelapse.

105UNSVD: Zawiera niezapisane nagrania wideo. Gdy skończy się miejsce przeznaczone na niezapisane nagrania wideo, urządzenie zacznie nadpisywać najstarsze niezapisane nagrania wideo.

Podłączanie kamery do komputera

Kamerę możesz podłączyć do komputera w celu zainstalowania aktualizacji oprogramowania lub przesłania filmów do komputera.

UWAGA: Przewód zasilający dołączony do urządzenia jest przeznaczony wyłącznie do ładowania i nie może być używany do podłączania urządzenia do komputera.

- 1 Podłącz przewód do przesyłu danych do portu USB-C® kamery za pomocą kompatybilnego przewodu do przesyłu danych USB-C.

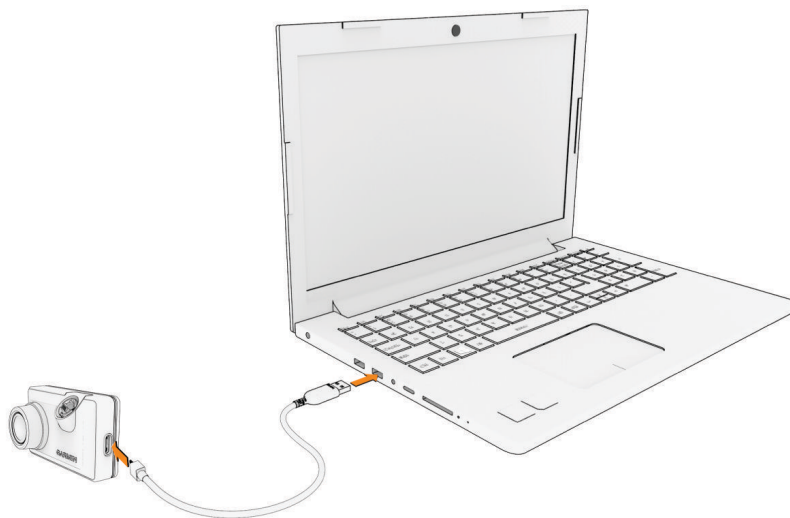

- 2 Podłącz drugą wtyczkę przewodu do kompatybilnego portu USB w komputerze.
Zależnie od systemu operacyjnego zainstalowanego w komputerze urządzenie widoczne jest jako dysk wymienny lub wolumin wymienny w komputerze.

Funkcje ostrzeżeń i alerty dla kierowcy

W kamerze dostępne są funkcje, które mają zachęcać do ostrożniejszej jazdy, nawet gdy podróżujesz dobrze znaną trasą. Urządzenie emituje sygnały lub komunikaty dźwiękowe i wyświetla informacje dla każdego alertu. Możesz włączyć lub wyłączyć sygnały dźwiękowe dla niektórych typów alertów dla kierowcy.

Ostrzeżenie przed kolizją: Urządzenie wyświetla ostrzeżenia w przypadku, gdy wykryje niebezpieczną odległość od pojazdu jadącego z przodu.

Ostrzeżenie o opuszczeniu pasa: Urządzenie emituje ostrzeżenie, gdy wykryje niezamierzone przekroczenie linii oddzielającej pasy ruchu.

Alert ruchu: Urządzenie emituje sygnał dźwiękowy i wyświetla alert w przypadku, gdy wstrzymany ruch drogowy zostaje odblokowany.

Fotoradary: Urządzenie wyemituje sygnał dźwiękowy i wyświetli ograniczenie prędkości oraz odległość do fotoradaru.

Kamery na światłach: Urządzenie emituje sygnał dźwiękowy i wyświetla dystans do zbliżającej się kamery na światłach.

System ostrzegania przed kolizją

⚠ OSTRZEŻENIE

Działanie systemu ostrzegania przed kolizją (FCWS) ma charakter wyłącznie informacyjny i nie zdejmuje z kierowcy obowiązku zachowania ostrożności podczas niesprzyjających warunków drogowych, przestrzegania wszelkich ograniczeń podawanych na znakach drogowych i stosowania zasad bezpiecznej jazdy w każdych okolicznościach. System FCWS działa w oparciu o pracę kamery, emitując sygnał ostrzegawczy w przypadku zbliżających się pojazdów. W związku z tym jego funkcjonalność może być ograniczona w warunkach słabej widoczności. Więcej informacji znajduje się na stronie garmin.com/warnings.

System FCWS wyświetla ostrzeżenia w przypadku, gdy urządzenie wykryje niebezpieczną odległość od pojazdu jadącego z przodu. Urządzenie określa prędkość pojazdu w oparciu o sygnał GPS i na tej podstawie oblicza bezpieczną odległość. System FCWS włącza się automatycznie, gdy pojazd porusza się z prędkością większą niż 65 km/h (40 mil/h).

W przypadku wykrycia niebezpiecznej odległości od pojazdu jadącego z przodu urządzenie emituje alert dźwiękowy oraz wyświetla ostrzeżenie na ekranie.

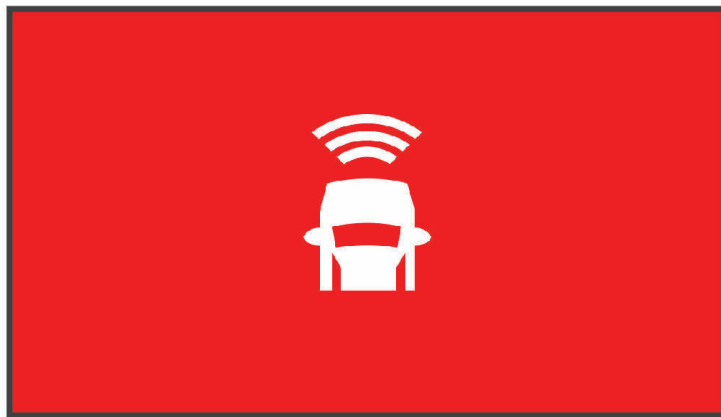

Wskazówki dot. działania systemu ostrzegania przed kolizją

Na działanie systemu ostrzegania przed kolizją (FCWS) wpływ ma kilka czynników. W niektórych warunkach może on nie wykryć pojazdu jadącego z przodu.

- System FCWS włącza się dopiero, gdy pojazd porusza się z prędkością większą niż 65 km/h (40 mil/h).
- System FCWS może nie wykryć pojazdu jadącego z przodu, jeśli pole widzenia kamery jest ograniczone przez deszcz, mgłę, śnieg, światło słoneczne, światła pojazdów lub słabe warunki oświetleniowe.
- System FCWS może działać nieprawidłowo, jeśli kąt kamery nie został odpowiednio dostosowany (*Ustawianie umiejscowienia kamery, strona 6*).
- System FCWS może nie wykryć pojazdów jadących z przodu w odległości większej niż 40 m (130 stóp) lub mniejszej niż 5 m (16 stóp).
- System FCWS może działać nieprawidłowo, jeśli ustawienia dotyczące umiejscowienia kamery nie wskazują wysokości pojazdu lub faktycznego umiejscowienia urządzenia w pojeździe (*Ustawianie umiejscowienia kamery, strona 6*).

System ostrzegania o opuszczeniu pasa

⚠ OSTRZEŻENIE

Działanie systemu ostrzegania o opuszczeniu pasa ruchu (LDWS) ma charakter wyłącznie informacyjny i nie zdejmuje z kierowcy obowiązku zachowania ostrożności podczas niesprzyjających warunków drogowych, przestrzegania wszelkich ograniczeń podawanych na znakach drogowych i stosowania zasad bezpiecznej jazdy w każdych okolicznościach. System LDWS działa w oparciu o pracę kamery, emitując sygnał ostrzegawczy w przypadku przekroczenia linii dzielącej pasy ruchu. W związku z tym jego funkcjonalność może być ograniczona w warunkach słabej widoczności. Więcej informacji znajduje się na stronie garmin.com/warnings.

System LDWS wyświetla ostrzeżenie w przypadku, gdy urządzenie wykryje niezamierzone przekroczenie linii oddzielającej pas. Na przykład, urządzenie wyświetli ostrzeżenie w przypadku przekroczenia linii ciągłej. System LDWS zapewnia ostrzeżenia dopiero wtedy, gdy pojazd porusza się z prędkością większą niż 65 km/h (40 mil/h). Ostrzeżenie pojawia się po lewej lub prawej stronie ekranu, zależnie od tego, która linia (lewa czy prawa) została przekroczona.



UWAGA: Aby uzyskać możliwie najlepsze wyniki, należy ustawić opcję Umiejscowienie kamery, która określa miejsce montażu urządzenia w pojeździe.

Wskazówki dot. działania systemu ostrzegania o opuszczeniu pasa

Na działanie systemu ostrzegania o opuszczeniu pasa (LDWS) wpływ ma kilka czynników. W niektórych warunkach system LDWS może nie wykryć opuszczenia pasa ruchu, którym się poruszasz.

- System LDWS zapewnia ostrzeżenia dopiero wtedy, gdy pojazd porusza się z prędkością większą niż 65 km/h (40 mil/h).
- System LDWS może działać nieprawidłowo, jeśli kąt kamery nie został odpowiednio dostosowany.
- System LDWS może działać nieprawidłowo, jeśli ustawienia dotyczące umiejscowienia kamery nie wskazują wysokości pojazdu lub faktycznego umiejscowienia urządzenia w pojeździe ([Ustawianie umiejscowienia kamery, strona 6](#)).
- Do prawidłowego działania systemu LDWS konieczny jest przejrzysty, ciągły widok linii dzielących pasy ruchu.
 - Opuszczenie pasa ruchu może nie zostać wykryte, jeśli widok linii dzielących pasy ruchu jest ograniczony przez deszcz, mgłę, duże zacinienie, światło słoneczne lub światła pojazdów, roboty na drodze lub inne przeszkody wizualne.
 - Przypadki opuszczenia pasa ruchu mogą nie być wykrywane, jeśli linie dzielące pasy ruchu są nierówne, brakuje ich lub są mocno zniszczone.
- System LDWS może nie wykryć przypadków opuszczenia pasa ruchu na bardzo szerokich, wąskich lub krętych drogach.

Alert ruchu

Alert ruchu emituje sygnał dźwiękowy i wyświetla alert w przypadku, gdy wstrzymany ruch drogowy zostaje odblokowany. Alert ten wyświetla się tylko wtedy, gdy stojący przed Tobą pojazd poruszy się znacząco do przodu, a Twój pojazd pozostanie w miejscu. Funkcja ta jest przydatna, kiedy oczekujesz na zmianę światła lub stoisz w korku. Funkcja używa kamery samochodowej do wykrywania zatrzymanych i poruszających się postojów oraz wymaga niezastłoniętego widoku na drogę.



Kamery monitorujące prędkość i przejazd na czerwonym świetle

NOTYFIKACJA

Firma Garmin® nie odpowiada za dokładność ani za konsekwencje korzystania z bazy danych kamer monitorujących prędkość i przejazd na czerwonym świetle.

UWAGA: Funkcja nie jest dostępna we wszystkich regionach i we wszystkich modelach urządzenia.

Informacje o lokalizacji kamer monitorujących prędkość i przejazd na czerwonym świetle są dostępne na niektórych obszarach i tylko dla niektórych modeli urządzeń pod warunkiem wykupienia subskrypcji. Urządzenie ostrzega o zbliżaniu się do zgłoszonych fotoradarów lub kamer na światłach.

- W niektórych regionach po połączeniu urządzenia ze smartfonem z uruchomioną aplikacją Garmin Drive można odbierać dane o fotoradarach i kamerach na światłach.
- Możesz użyć oprogramowania Garmin Express™ (garmin.com/express) lub aplikacji Garmin Drive, aby zaktualizować bazę danych kamer w posiadanym urządzeniu. Aby otrzymywać aktualne informacje o kamerach monitorujących, należy często aktualizować urządzenie.

Sterowanie głosem

Funkcja sterowania głosem umożliwia obsługę kamery poprzez wypowiedzanie słów i poleceń.

UWAGA: Funkcja ta nie jest dostępna dla wszystkich języków. Można z niej korzystać, gdy interfejs urządzenia jest w nieobsługiwanym języku, jednak polecenia należy wypowiadać w języku angielskim.

Sterowanie kamerą za pomocą poleceń głosowych

- 1 Powiedz **OK, Garmin**, aby włączyć funkcję sterowania głosem.
Zostanie odtworzony dźwięk i kamera zacznie słuchać polecenia.
- 2 Wymów polecenie:
 - Aby zapisać nagranie, powiedz **Save Video**.
 - Aby włączyć nagrywanie dźwięku w filmach, powiedz **Record Audio**.
 - Aby wyłączyć nagrywanie dźwięku w filmach, powiedz **Stop Audio**.
 - Aby rozpocząć nagrywanie Travelapse, powiedz **Start Travelapse**.
 - Aby zatrzymać nagrywanie Travelapse, powiedz **Stop Travelapse**.Gdy kamera rozpozna polecenie, odtworzy dźwięk.

Włączanie i wyłączanie sterowania głosem

Wybierz kolejno **✓ > Sterowanie głosem > Ustawienia > Włącz**.

Sterowanie głosem — porady

- Mów normalnym głosem w kierunku urządzenia.
- Zmniejsz hałas pochodzący z otoczenia, aby poprawić dokładność działania funkcji rozpoznawania głosu.
- Przed każdym poleceniem powiedz hasło wybudzania. Domyślne hasło wybudzania to **OK, Garmin**.
- Poczekaj, aż usłyszysz dźwięk potwierdzający odebranie polecenia przez kamerę.
- Zmień hasło wybudzania, jeśli masz więcej niż jedno urządzenie Garmin z funkcjami sterowania głosem ([Zmiana ustawienia hasła wybudzania, strona 14](#)).

Zmiana ustawienia hasła wybudzania



Domyślnie sterowanie głosem kamerą samochodową włącza się po wypowiedzeniu OK, Garmin. Hasło wybudzania można zmienić w dowolnym momencie. Może to być przydatne w przypadku posiadania więcej niż jednego urządzenia Garmin z funkcjami sterowania głosem.

- 1 Wybierz **✓ > Sterowanie głosem > Ustawienia > Hasło wybudzania**.
- 2 Wybierz hasło wybudzania.

Parowanie urządzenia ze smartfonem

Możesz sparować kamerę ze smartfonem i aplikacją Garmin Drive. Aplikacja Garmin Drive umożliwia skonfigurowanie sieci obejmującej wiele kamer, zmianę ustawień kamery oraz wyświetlanie, edytowanie i zapisywanie filmów. Można również przesyłać i udostępniać nagrania na bezpiecznym dysku internetowym przy użyciu magazynu Vault oraz zarządzać nimi.

UWAGA: Zdalne funkcje sieciowe Wi-Fi oraz funkcje usługi Vault wymagają płatnej subskrypcji ([Subskrybowanie usługi Vault, strona 16](#)).

- 1 Ze sklepu z aplikacjami na smartfonie pobierz i zainstaluj aplikację  Garmin Drive.
 - 2 Podłącz kamerę do zasilania za pomocą dołączonego adaptera samochodowego i przewodu.
Kamera włączy się.
 - 3 Umieść telefon w odległości do 3 m (10 stóp) od kamery.
 - 4 Na telefonie otwórz aplikację Garmin Drive.
 - 5 Wybierz opcję:
 - Jeśli jest to pierwsze urządzenie Garmin, które jest parowane ze smartfonem, zaakceptuj umowę licencyjną aplikacji Garmin Drive.
 - W przypadku parowania kolejnej kamery Garmin ze smartfonem wybierz **Dodaj kolejne urządzenie**.
 - 6 Wybierz **Garmin Dash Cam Series**.
 - 7 Na kamerze wybierz kolejno  > **Pobierz aplikację**.
 - 8 Postępuj zgodnie z wyświetlanymi na ekranie instrukcjami, aby zakończyć proces parowania i konfiguracji.
- Po zakończeniu parowania zostanie wyświetlona strona główna aplikacji. Po sparowaniu kamera i smartfon będą automatycznie łączyć się ze sobą pod warunkiem, że są włączone i znajdują się w swoim zasięgu.

Podłączanie kamery do sieci Wi-Fi

UWAGA: Zdalne funkcje sieciowe Wi-Fi oraz funkcje usługi Vault wymagają płatnej subskrypcji ([Subskrybowanie usługi Vault, strona 16](#)).

Aby połączyć kamerę do istniejącej sieci Wi-Fi, sieć ta musi być skonfigurowana w taki sposób, żeby połączone urządzenia siebie „widziały” i mogły się ze sobą komunikować.

Aplikacji Garmin Drive można użyć, aby podłączyć kamerę do sieci Wi-Fi.

Po podłączeniu do sieci Wi-Fi kamera automatycznie przesyła pełnej jakości wideo do magazynu Vault, gdy wykryje zdarzenie. Można także połączyć się zdalnie z kamerą za pomocą aplikacji Garmin Drive w celu wyświetlenia obrazu na żywo ([Wyświetlanie obrazu z kamery na żywo, strona 16](#)).

- 1 Podłącz kamerę do aplikacji Garmin Drive ([Parowanie urządzenia ze smartfonem, strona 15](#)).
- 2 W aplikacji Garmin Drive wybierz , a następnie wybierz pojazd i nazwę kamery.
- 3 Wybierz **Połączenia Wi-Fi**.
Zostanie wyświetlona lista punktów dostępu Wi-Fi znajdujących się w zasięgu.
- 4 Wybierz sieć Wi-Fi i podaj hasło do sieci.
Kamera połączy się z siecią Wi-Fi.

Informacje o sieci są zapisywane w kamerze, dzięki czemu po ponownym włączeniu kamery, jeśli będzie ona znajdować się w zasięgu sieci, połączenie zostanie nawiązane automatycznie.

Wyświetlanie filmów w smartfonie

Aby móc przeglądać filmy na smartfonie, sparuj urządzenie Garmin Dash Cam z aplikacją Garmin Drive ([Parowanie urządzenia ze smartfonem, strona 15](#)).

UWAGA: Podczas oglądania filmów urządzenie zatrzymuje nagrywanie, a alarmy są wyłączone.

- 1 W aplikacji Garmin Drive w smartfonie wybierz **Obejrzyj nagranie wideo**.
- 2 Wybierz opcję:
 - Aby wyświetlić zapisany film, wybierz plik z kategorii **Zapisane**.
 - Aby wyświetlić ostatnio nagrany materiał wideo, który nie został zapisany, wybierz film z kategorii **Tymczasowe**.

Wyświetlanie obrazu z kamery na żywo

Zanim możliwe będzie wyświetlenie opcji Podgląd na żywo z kamery, wymagana jest aktywna subskrypcja usługi Vault oraz połączenie kamery z siecią Wi-Fi ([Podłączanie kamery do sieci Wi-Fi, strona 15](#)).

Kamerę możesz także podłączyć do stałego źródła zasilania 12 V ([Przewód do stałego zasilania, strona 23](#)).

Możesz wyświetlić obraz na żywo z kamery przy użyciu funkcji Podgląd na żywo w aplikacji Garmin Drive. Możesz połączyć się bezpośrednio ze sparowaną kamerą za pomocą technologii Bluetooth® lub zdalnie za pomocą sieci Wi-Fi.

- 1 Za pomocą aplikacji Garmin Drive na smartfonie wybierz opcję **Podgląd na żywo**.
Aplikacja wyszuka dostępne kamery.
- 2 W razie potrzeby wybierz kamerę z listy dostępnych urządzeń.
Pojawi się podgląd na żywo.

Usuwanie filmu za pomocą smartfona

- 1 Podczas przeglądania listy zapisanych filmów w smartfonie naciśnij przycisk **Wybierz**.
- 2 Wybierz jeden lub więcej plików.
- 3 Wybierz .

Magazyn Vault

UWAGA: Ta funkcja wymaga aktywnej subskrypcji usługi Vault. Funkcje usługi Vault nie są dostępne we wszystkich krajach.

Możesz przysyłać i udostępniać filmy z kamery samochodowej do bezpiecznego dysku internetowego oraz zarządzać nimi przy użyciu usługi Vault. Kamera samochodowa automatycznie przesyła zapisane filmy do magazynu Vault, gdy jest ona połączona z siecią Wi-Fi, pod warunkiem wykupienia subskrypcji.

Subskrypcję usługi Vault możesz wykupić w aplikacji Garmin Drive na smartfon.

UWAGA: Aby korzystać z tej funkcji, kamera samochodowa musi być połączona do sieci Wi-Fi.

Subskrybowanie usługi Vault

Możesz wykupić subskrypcję usługi Vault, aby przechowywać filmy na bezpiecznym dysku internetowym.

- 1 Z poziomu aplikacji Garmin Drive w smartfonie wybierz swoje urządzenie.
- 2 Wybierz kolejno **Ustawienia > Magazyn Vault > Wybierz plan**.
- 3 Wykonaj instrukcje wyświetlane na ekranie.

Udostępnianie filmu

Możesz udostępnić bezpieczne łącze do filmu z kamery samochodowej z magazynu Vault.

UWAGA: Do korzystania z tej funkcji wymagana jest aktywna subskrypcja usługi Vault.

- 1 W aplikacji Garmin Drive na smartfonie wybierz **Vault**.
- 2 Wybierz film, a następnie **Bezpieczne udostępnianie**.
- 3 Wykonaj instrukcje wyświetlane na ekranie.

Wyłączanie udostępnionego łącza filmu

Można wyłączyć łącze do filmu, który wcześniej został udostępniony z magazynu Vault. Jeśli wyłączysz udostępnianie łącza filmu, film zostanie ustawiony jako prywatny, a udostępnione łącze i hasło zostaną wyłączone.

- 1 W aplikacji Garmin Drive na smartfonie wybierz **Vault**.
- 2 Wybierz film, a następnie wybierz kolejno **Dezaktywuj łącze** > **Kontynuuj**.

Usuwanie filmu z magazynu Vault

- 1 W aplikacji Garmin Drive na smartfonie wybierz **Vault**.
- 2 Wybierz film, a następnie **Usuń z {0}** > **Kontynuuj**.

Edytowanie i eksportowanie filmu

Możesz przyciąć długość filmu, aby usunąć niepotrzebne nagranie przed wyeksportowaniem go do magazynu Vault.

UWAGA: Filmy przechowywane w magazynie Vault nie mogą być przycinane.

- 1 Podczas wyświetlania filmu przeciągnij wskaźniki przycinania ① na pasku postępu filmu w lewo lub w prawo, aby przyciąć długość nagrania.

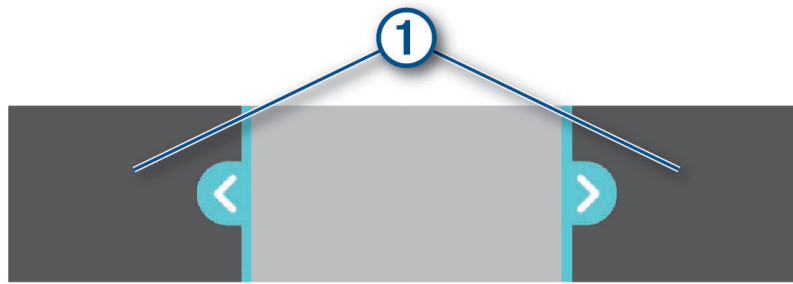

- 2 Zaznacz pole wyboru **Z dźwiękiem**, aby dołączyć nagrany dźwięk (opcjonalnie).
- 3 Wybierz **Eksportuj**.
UWAGA: Podczas eksportowania filmu aplikacja musi znajdować się na pierwszym planie. Aplikacja wyeksportuje wykadrowany film.
- 4 Po zakończeniu eksportowania filmu wybierz opcję:
 - Aby zapisać film w telefonie, wybierz **Zapisz w telefonie**.
 - Aby usunąć film z karty pamięci kamery, wybierz **Usuń z kamery**.
 - Aby wrócić do galerii, wybierz **Gotowe**.

Sieć wielu kamer

Możesz zainstalować wiele kamer samochodowych w tym samym pojeździe, np. kamery przednią i tylną, w celu stworzenia widoku zawierającego wiele obrazów rejestrowanych równocześnie (tzw. obraz w obrazie). Z aplikacją Garmin Drive możesz sparować wiele kamer samochodowych. Jeśli kamera połączona z systemem GPS jest również połączona z siecią, do zapisanych filmów ze wszystkich kamer w sieci można dodać informacje o pozycji.

Tworzenie filmów z obrazem w obrazie z wielu kamer

Przed użyciem tej funkcji należy sparować co najmniej dwie kamery z aplikacją Garmin Drive i nagrać materiał filmowy przy użyciu obu kamer.

Aplikacja Garmin Drive umożliwia tworzenie widoku zawierającego wiele obrazów rejestrowanych równocześnie (tzw. obraz w obrazie) z dwóch kamer.

1 W aplikacji Garmin Drive wybierz **Obejrzyj nagranie wideo**.

2 Wybierz nagranie z wielu kamer.

Nagrania wideo z wielu kamer są oznaczone ikonami wielu kamer  na miniaturze filmu. Aplikacja automatycznie łączy materiały wideo nagrane w tym samym czasie w jedną ikonę nagrania z wielu kamer.

3 Użyj ◀ i ▶, aby wybrać materiał z kamery, który ma być użyty jako część filmu wyświetlanego na pełnym ekranie.

4 Przeciągnij wskaźniki na pasku postępu filmu w lewo lub w prawo, aby przyciąć długość nagrania.

5 Wybierz **Kontynuuj**.

6 Użyj ◀ i ▶, aby wybrać materiał z kamery, który ma być użyty jako część filmu wyświetlanego jako obraz w obrazie.

7 Wybierz róg ekranu, w którym ma być wyświetlany obraz w obrazie, a następnie wybierz **Eksportuj**.

UWAGA: Podczas eksportowania filmu aplikacja musi znajdować się na pierwszym planie.

Aplikacja eksportuje film z obrazem w obrazie do smartfonu.

Ustawienia kamery w aplikacji Garmin Drive

Ustawienia rejestracji

W aplikacji Garmin Drive wybierz , a następnie wybierz pojazd i nazwę kamery.

Nakładka danych: Określa typ danych wyświetlanych na filmach.

Wartość ekspozycji: Dostosowuje poziom ekspozycji światła w filmach.

Wykrywanie zdarzeń: Dostosowuje poziom czułości wykrywania zdarzeń.

Rozdzielczość: Umożliwia regulację rozdzielczości obrazu wideo.

Travelapse: Włącza lub wyłącza funkcję Travelapse (*Travelapse*, strona 7).

Niezapisane filmy: Określa, kiedy urządzenie kasuje niezapisane nagrania wideo. Po wybraniu opcji **Skasuj, gdy pełna** urządzenie usuwa najstarsze niezapisane filmy, gdy karta pamięci jest pełna. Po wybraniu opcji **Skasuj od razu** urządzenie nieprzerwanie usuwa niezapisane filmy starsze niż trzy minuty i usuwa wszystkie niezapisane filmy przy każdym wyłączeniu. Jest to przydatne w celu ochrony prywatności danych. Po wybraniu opcji **Skasuj od razu** nie można nagrywać filmów Travelapse.

Ustawienia konfiguracji

W aplikacji Garmin Drive wybierz , a następnie pojazd i nazwę kamery.

Zakończ konfigurację: Zawiera opcje dokończenia etapów konfiguracji, które mogły nie zostać ukończone podczas instalacji.

Magazyn Vault: Zawiera opcje dostępnych subskrypcji Vault.

Połączenia Wi-Fi: Pokazuje stan połączenia z siecią bezprzewodową.

Ustawienia bezpieczeństwa i ochrony

W aplikacji Garmin Drive wybierz , a następnie pojazd i nazwę kamery.

Ochrona parkingowa: Włącza ochronę parkingową i dostosowuje ustawienia rejestracji ochrony parkingowej.

Ustawienia systemowe

W aplikacji Garmin Drive wybierz , a następnie pojazd i nazwę kamery.

Głośność alertu: Dostosowuje głośność dźwięków alertów kamery.

Język: Ustawia język urządzenia.

Jednostki i czas: Dostosowanie ustawień formatu daty i godziny.

Polecenia głosowe: Włącza polecenia głosowe i ustawia język poleceń głosowych.

Hasło wybudzania: Umożliwia zmianę słowa aktywacji sterowania głosem.

Ustawienia urządzenia

W aplikacji Garmin Drive wybierz , a następnie pojazd i nazwę kamery.

Informacje o urządzeniu: Wyświetla informacje dotyczące wersji oprogramowania oraz identyfikatora kamery.

Wyszukaj aktualizacje: Sprawdza, czy dla urządzenia są dostępne aktualizacje oprogramowania.

Przypisz do innego pojazdu: Przypisuje wybraną kamerę do pojazdu.

Formatuj kartę SD: Formatuje kartę pamięci i kasuje z niej wszystkie nagrania i dane.

Pomoc: Otwiera stronę pomocy technicznej dla urządzenia.

Przywróć: Przywraca domyślne ustawienia fabryczne urządzenia i anuluje parowanie urządzenia z aplikacją Garmin Drive.

Zapomnij urządzenie: Anuluje parowanie urządzenia z aplikacją Garmin Drive.

Zmiana nazwy kamery

Można zmienić nazwę kamery, aby odróżnić ją od innych kamer w sieci wielu kamer.

- 1 Wybierz kamerę w aplikacji Garmin Drive.
- 2 Wybierz kolejno **Ustawienia** > **Zakończ konfigurację** > **Wyrównanie kamery**.
- 3 Wybierz nazwę kamery z pola **Nazwa kamery**.

PORADA: Można wybrać Własne, aby wprowadzić własną nazwę kamery.

Ustawienia

Ustawienia kamery

Wybierz  > **Ustawienia** > **Kamera**.

Rozdzielczość: Umożliwia regulację rozdzielczości obrazu wideo.

Wykrywanie zdarzeń: Włącza i wyłącza wykrywanie zdarzeń i ustawia opcje czułości wykrywania zdarzeń ([Wykrywanie zdarzeń, strona 7](#)).

Nagrywaj dźwięk: Włącza i wyłącza nagrywanie dźwięku ([Włączanie i wyłączanie rejestrowania dźwięku, strona 7](#)).

Nakładka danych: Określa typ danych wyświetlanych na filmach.

Tymczasowe nagrania wideo: Określa, kiedy urządzenie usuwa niezapisane nagrania wideo. Po wybraniu opcji **Skasuj, gdy pełna** urządzenie usuwa najstarsze niezapisane filmy, gdy karta pamięci jest pełna. Po wybraniu opcji **Skasuj od razu** urządzenie nieprzerwanie usuwa niezapisane filmy starsze niż trzy minuty i usuwa wszystkie niezapisane filmy przy każdym wyłączeniu. Jest to przydatne w celu ochrony prywatności danych. Po wybraniu opcji **Skasuj od razu** nie można nagrywać filmów Travelapse ani przeglądać niezapisanych filmów w galerii.

Wartość ekspozycji: Ustawia wartość ekspozycji światła w filmach.

Formatuj kartę: Formatuje kartę pamięci i kasuje z niej wszystkie nagrania i dane.

Ustawienia rozdzielczości obrazu wideo

Możesz ustawić rozdzielczość filmu nagrywanego przez kamerę.

Rozdzielczość to inaczej szerokość i wysokość filmu w pikselach. FPS to liczba klatek nagrania rejestrowanych co sekundę. Technika HDR łączy kilka klatek o różnej ekspozycji, co może poprawić wyrazistość obrazu w warunkach wysokiego kontrastu lub słabego oświetlenia. Ustawienia o wyższej rozdzielczości lub liczbie klatek na sekundę wymagają więcej miejsca na karcie pamięci.

Wybierz kolejno **Ustawienia > Kamera > Rozdzielczość**.

Ustawienie	Rozwiązanie
1080p, 30 kl./s, HDR	1920 × 1080 pikseli
720p, 30 kl./s, HDR	1280 × 720 pikseli

Ustawienia asystenta kierowcy

Wybierz kolejno **^ > Ustawienia > Asystent kierowcy**.

Umiejscowienie kamery: Umożliwia wskazanie miejsca, w którym zamontowana została kamera w pojeździe (*Ustawianie umiejscowienia kamery, strona 6*).

Kolizja: Umożliwia regulację czułości funkcji ostrzegania przed kolizją (FCWS).

Alert ruchu: Włącza i wyłącza wyświetlanie alertu ruchu oraz alerty dźwiękowe, gdy wstrzymany ruch drogowy zostaje odblokowany (*Alert ruchu, strona 13*).

Opuszczenie pasa: Umożliwia regulację ustawień dotyczących przekroczenia linii oddzielającej pasa ruchu (*System ostrzegania o opuszczeniu pasa, strona 12*).

Kamery monitorujące Garmin: Umożliwia dostosowanie dźwiękowych ostrzeżeń o kamerach monitorujących przejazd na czerwonym świetle.

Ustawienia wyświetlania i głośności

Wybierz kolejno **^ > Ustawienia > Wyświetlanie i głośność**.

Głośność: Umożliwia regulację głośności odtwarzania alertów i nagrań w kamerze.

Sygnal zapisania filmu: Włącza lub wyłącza sygnał dźwiękowy odtwarzany po zapisaniu filmu.

Jasność: Dostosowuje jasność wyświetlacza wizjera. Wybranie opcji Automatyczna jasność powoduje, że jasność podświetlenia w urządzeniu jest dostosowywana automatycznie w zależności od oświetlenia otoczenia.

Schemat kolorów: Umożliwia wybór dziennego lub nocnego trybu kolorów dla wyświetlacza kamery. Wybranie Automatycznie powoduje, że urządzenie automatycznie przełącza się na kolory dzienne lub nocne w oparciu o aktualny czas.

Czas do wygaszenia ekranu: Umożliwia konfigurację ekranu w taki sposób, by pozostawał włączony, gdy kamera będzie podłączona do zasilania, lub wyłączał się po minucie bezczynności. Kamera kontynuuje nagrywanie przy wyłączonym ekranie, a dioda LED nagrywania świeci się na czerwono, informując, że urządzenie nagrywa.

Ustawienia systemowe

Wybierz **^** > **Ustawienia** > **System**.

Informacje prawne: Wyświetlanie informacji prawnych i dotyczących zgodności.

Jednostki: Ustawia jednostki miary dla dystansu.

Czas: Pozwala określić godzinę i format znacznika czasu.

Język: Pozwala zmienić język tekstu wyświetlanego na ekranie.

O systemie: Wyświetla nazwę kamery, numer wersji oprogramowania, numer identyfikatora (ID) urządzenia oraz informacje o kilku innych funkcjach oprogramowania.

Zeruj: Przywraca domyślne ustawienia fabryczne i anuluje parowanie kamery z aplikacją Garmin Drive. Ta opcja nie powoduje usunięcia zarejestrowanych filmów. Aby usunąć wszystkie filmy z karty pamięci, sformatuj kartę pamięci ([Formatowanie karty pamięci, strona 2](#)).

Informacje o urządzeniu

Dioda LED stanu

Dioda LED stanu **1** wskazuje stan urządzenia.

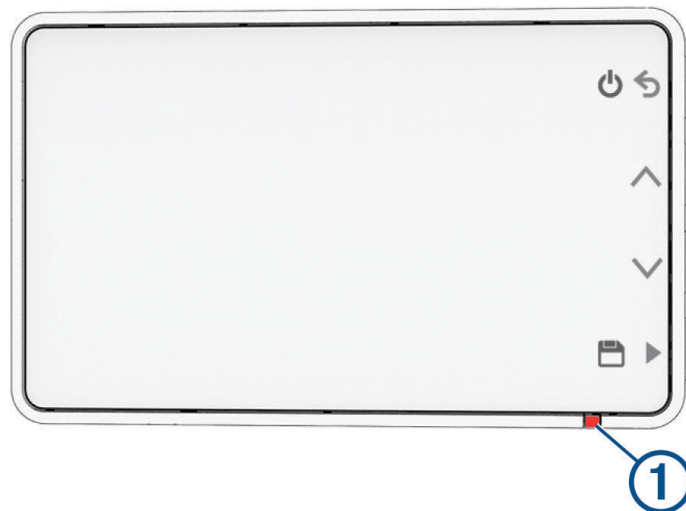

Działanie diody LED stanu	Stan działania
Świeci na czerwono	Trwa nagrywanie filmu.
Miga na czerwono	Trwa zapisywanie filmu. Kamera przeprowadza aktualizację oprogramowania. Rozpoczyna się nagranie Travelapse.
Miga na czerwono, powoli	Kamera znajduje się w trybie ochrony parkingowej.
Wyłączony	Urządzenie jest wyłączone. Filmy są wyświetlane, eksportowane lub kasowane, a kamera nie nagrywa filmu. Urządzenie jest podłączone do komputera lub portu USB o niskim poborze mocy w pojeździe.

Czyszczenie obiektywu aparatu

NOTYFIKACJA

Nie należy używać chemicznych środków czyszczących ani rozpuszczalników, ponieważ mogą one uszkodzić elementy plastikowe.

Aby poprawić jakość nagrań wideo, obiektyw kamery należy regularnie czyścić.

- 1 Przetrzyj obiektyw niestrzępiącą się ściereczką do obiektywów, ewentualnie zwilżoną alkoholem izopropylowym.
- 2 Pozostaw obiektyw do wyschnięcia.

Aktualizacje produktów

Zainstaluj w komputerze aplikację Garmin Express (www.garmin.com/express).

Aplikacja umożliwia łatwy dostęp do tych usług w urządzeniach Garmin:

- Aktualizacje oprogramowania
- Rejestracja produktu

Konfigurowanie Garmin Express

- 1 Podłącz urządzenie do komputera za pomocą kabla USB.
- 2 Odwiedź stronę garmin.com/express.
- 3 Wykonaj instrukcje wyświetlane na ekranie.

Aktualizowanie kamery za pomocą aplikacji Garmin Drive

Aplikacja Garmin Drive informuje o dostępności aktualizacji oprogramowania dla urządzenia. W każdej chwili możesz sprawdzić dostępność aktualizacji.

- 1 Wybierz kamerę w aplikacji Garmin Drive.
- 2 Wybierz kolejno **Ustawienia** > **Wyszukaj aktualizacje**.
- 3 Wybierz **Instaluj teraz**.

Aktualizacja oprogramowania zostanie wysłana do urządzenia. Otrzymasz powiadomienie, gdy przesyłanie będzie ukończone.

- 4 Po wyłączeniu urządzenia odłącz je od zasilania.
- 5 Podłącz urządzenie do zasilania.

Urządzenie zainstaluje aktualizację oprogramowania.

UWAGA: Podczas aktualizacji oprogramowania obraz nie jest rejestrowany.

Centrum obsługi klienta firmy Garmin

Odwiedź stronę support.garmin.com, aby zasięgnąć pomocy oraz informacji w takich zasobach, jak podręczniki, często zadawane pytania, filmy czy obsługa klienta.

Wyświetlanie informacji dotyczących zgodności i przepisów związanych z e-etykietami

- 1 W menu ustawień przewiń do samego dołu menu.
- 2 Wybierz kolejno **System** > **Informacje prawne**.

Ponowne uruchamianie urządzenia

Jeśli urządzenie przestanie działać, należy je ponownie uruchomić.

Przytrzymaj przycisk zasilania przez 12 sekund.

Dane techniczne

Zakres temperatury roboczej	Od -20°C do 60°C (od -4°F do 140°F)
Zakres temperatury ładowania	Od 0°C do 60°C (od 32°F do 140°F)
Napięcie wejściowe	Od 4,75 do 5,25 Vdc, 1 A
Częstotliwość bezprzewodowa	2,4 GHz przy 17,62 dBm (maks.)
Kodek wideo	AVC (H.264)

Dane techniczne karty pamięci

Kamera wymaga karty pamięci o następujących parametrach. Odwiedź stronę garmin.com/dashcamcards, aby wyświetlić listę zalecanych kart pamięci.

Typ	microSDHC lub microSDXC
Pojemność	Od 8 do 512 GB
Klasa prędkości	Klasa 10 lub wyższa
System plików	FAT32

Załącznik

Przewód do stałego zasilania

Constant Power Cable jest zawsze włączonym zasilaczem 12 V, który podłącza się do portu OBD II w pojeździe. Urządzenie może zasilac maksymalnie dwie kamery samochodowe przez wybrany czas po wyłączeniu pojazdu. Aby uzyskać więcej informacji lub zakupić Constant Power Cable, przejdź do strony garmin.com.

Pierwsze kroki

OSTRZEŻENIE

Podczas instalowania urządzenia w pojeździe należy je dokładnie zamontować, aby nie kolidowało z elementami służącymi do obsługi pojazdu, takimi jak pedały czy stopy kierowcy. Kolidowanie z elementami służącymi do obsługi pojazdu lub stopami może być przyczyną wypadku, który może doprowadzić do uszkodzenia mienia, obrażeń ciała lub śmierci.

W przypadku zauważenia jakichkolwiek zmian w wydajności silnika po podłączeniu urządzenia należy natychmiast odłączyć urządzenie i skontaktować się z działem pomocy technicznej firmy Garmin. Nie używaj urządzenia, jeśli ma ono wpływ na wydajność silnika lub przyspieszenie w danej marce i modelu pojazdu. Problemy z działaniem silnika lub przyspieszaniem mogą doprowadzić do wypadku skutkującego zniszczeniem mienia, obrażeniami ciała lub śmiercią.

NOTYFIKACJA

Należy przestrzegać warunków gwarancji pojazdu oraz podręcznika użytkownika, aby dowiedzieć się, czy jakiegokolwiek urządzenie ze złączem OBD II może unieważnić lub zmienić gwarancję pojazdu. Firma Garmin nie ponosi odpowiedzialności za jakiegokolwiek koszty lub wydatki związane z naprawami pojazdów lub unieważnionymi gwarancjami.

Mocowanie urządzenia

- 1 Ustaw przełącznik czasowy (*Przełącznik czasowy, strona 25*).
- 2 Podłącz urządzenie do portu OBD II w pojeździe.
Port OBD II znajduje się zwykle pod deską rozdzielczą po stronie kierowcy. Umieszczenie portu OBD II może się różnić w zależności od marki i modelu pojazdu. Więcej informacji znajduje się w podręczniku użytkownika pojazdu.
- 3 Zdejmij folię ochronną z jednego łącznika wielokrotnego użytku i mocno dociskaj łącznik do końca portu USB urządzenia przez 10 sekund.

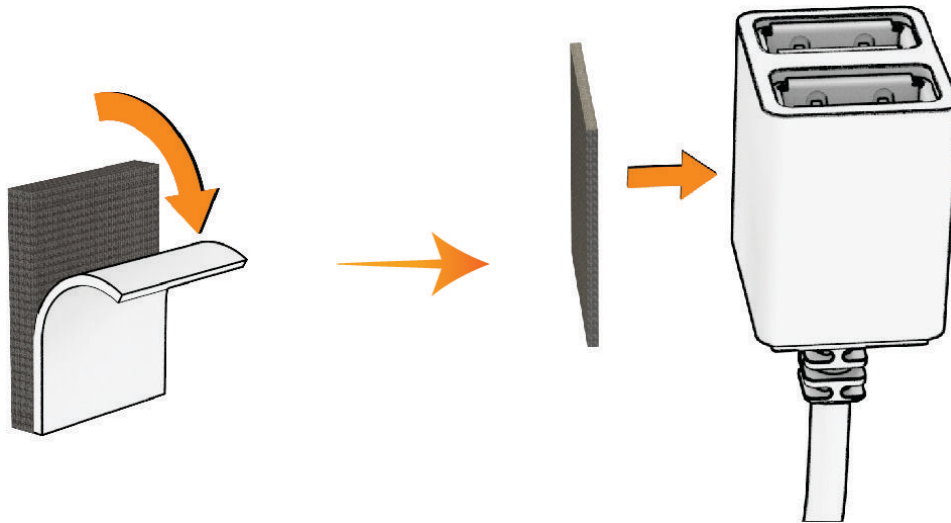

- 4 Wyczyść powierzchnię montażową pojazdu wodą lub alkoholem i niestrzępiącą się ściereczką.
- 5 Pozostaw powierzchnię do całkowitego wyschnięcia.
- 6 Zdejmij folię ochronną z drugiego łącznika wielokrotnego użytku i mocno dociskaj łącznik do powierzchni montażowej pojazdu przez 10 sekund.
- 7 Dociśnij łącznik wielokrotnego użytku na urządzeniu do łącznika wielokrotnego użytku na powierzchni montażowej, aby przymocować urządzenie do miejsca montażu.

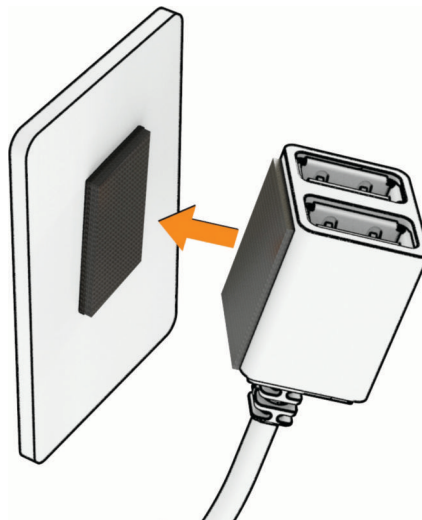

- 8 Podłącz przewód zasilający USB urządzenia Garmin Dash Cam do portu USB urządzenia Constant Power Cable.

Przełącznik czasowy

Przełącznik czasowy ① służy do ustawiania czasu, przez jaki urządzenie będzie zasilane po wyjściu z pojazdu. Urządzenie ponownie włącza zasilanie po wykryciu ruchu lub po ponownym wejściu do pojazdu i uruchomieniu go.

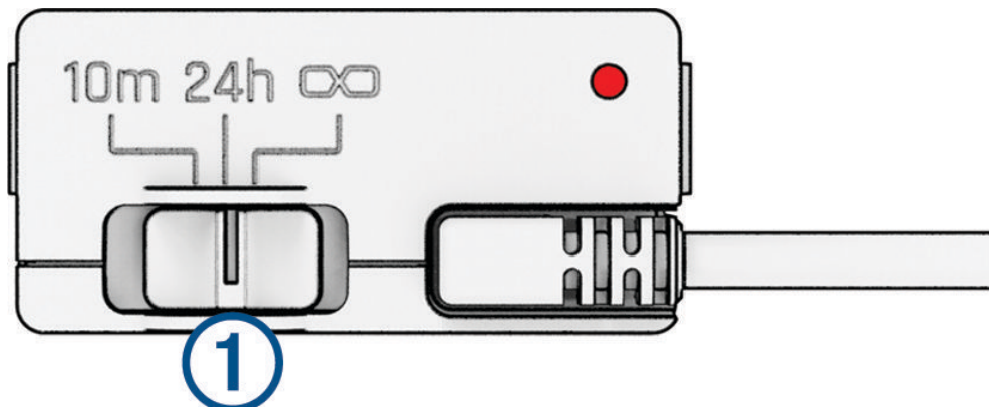

10m	10 minut
24h	24 godziny
∞	Ciągłe zasilanie

Jeśli urządzenie ma pozostać wyłączone do czasu ponownego wejścia do pojazdu, należy wybrać opcję 10m. Jeśli urządzenie ma pracować bez przerwy, gdy pojazd jest zaparkowany, należy wybrać opcję 24h lub ∞.

Dioda LED stanu

Dioda LED stanu wskazuje stan urządzenia.

Działanie diody LED	Stan działania
Czerwony	Urządzenie zasilają podłączone urządzenia.
Miga na czerwono	Upłynął limit czasu i urządzenie nie zasilają podłączonych urządzeń.
Wyłączone	Urządzenie jest zasilane napięciem mniejszym niż 12 V. Funkcja ochrony przed rozładowaniem akumulatora wyłącza urządzenie w celu ochrony akumulatora pojazdu.

Dane techniczne

Temperatura robocza	Od -20°C do 45°C (od -4°F do 113°F)
Prąd wejściowy	Od 12 do 16 V, maks. 1,6 A
Prąd wyjściowy	5 VDC, 1,5 A każdy (łącznie 3,0 A)
Niskie napięcie zabezpieczenia akumulatora	12 V

Przewód trybu parkowania

Przewód trybu parkowania łączy kamerę ze stałym zasilaniem i umożliwia nagrywanie filmu, gdy pojazd jest zaparkowany i wyłączony.

Aby uzyskać więcej informacji lub zakupić przewód trybu parkowania, przejdź do strony garmin.com.

Schemat połączeń przewodu trybu parkowania



Element	Kolor przewodu	Funkcja przewodu
①	Czarny	Uziemienie
②	Żółty	Akumulator 12 V
③	Czerwony	Akcesorium 12 V

Podłączanie przewodu trybu parkowania do źródła zasilania

⚠ PRZESTROGA

Firma Garmin zaleca zlecić montaż urządzenia doświadczonemu instalatorowi, dysponującemu odpowiednią wiedzą z zakresu układów elektrycznych. Nieprawidłowe podłączenie przewodu zasilania może spowodować uszkodzenie pojazdu lub akumulatora oraz uszkodzenia ciała.

- 1 Poprowadź przewód trybu parkowania w pojeździe do miejsca, w którym istnieje możliwość podłączenia do stałego zasilania, przełączanego zasilania i masy.
- 2 Podłącz żyłę **BATT** do stałego źródła zasilania.
- 3 Podłącz żyłę **ACC** do przełączanego źródła zasilania.
- 4 Podłącz żyłę **GND** do nieizolowanej, metalowej części nadwozia za pomocą dołączonej śruby lub wkrętu.
- 5 Podłącz przewód trybu parkowania do portu USB w kamerze.

Rozwiązywanie problemów

Kamera nagrzewa się, gdy jest włączona

Kamery Garmin zostały zaprojektowane z myślą o zastosowaniach motoryzacyjnych. Osiąganie wysokiej temperatury przez produkty używane w ciepłym klimacie lub nasłonecznionym miejscu stanowi normalne i oczekiwane zjawisko, a ich użytkowanie pozostaje bezpieczne. Urządzenie może działać bezpiecznie nawet po przekroczeniu maksymalnej dopuszczalnej temperatury roboczej otoczenia. Zawsze przestrzegaj instrukcji obsługi i konserwacji urządzenia zawartej w instrukcji obsługi produktu.

Zapis danych na karcie pamięci staje się coraz mniej pewny i należy wymienić kartę

Po zapisaniu plików bardzo dużą liczbę razy wszystkie karty pamięci microSD® ulegają zużyciu. Okresowe formatowanie karty może wydłużyć okres jej przydatności i zwiększyć wydajność. Ponieważ kamera samochodowa rejestruje nagrania w sposób ciągły, może to wymagać wymiany karty pamięci co jakiś czas (*Wkładanie karty pamięci, strona 2*). Urządzenie automatycznie wykrywa błędy karty pamięci i ostrzega użytkownika o konieczności sformatowania lub wymiany karty pamięci.

Następujące czynności pomogą wydłużyć okres użytkowania karty pamięci.

- Kartę pamięci należy formatować co najmniej raz na sześć miesięcy (*Formatowanie karty pamięci, strona 2*).
- Jeśli urządzenie wyświetli komunikat o błędzie karty pamięci, należy najpierw spróbować sformatować ją (*Formatowanie karty pamięci, strona 2*), a następnie w razie potrzeby wymienić (*Wkładanie karty pamięci, strona 2*).
- Wyłącz urządzenie lub upewnij się, że funkcja **Ochrona parkingowa** jest włączona, gdy pojazd nie jest używany.
Jeśli urządzenie podłączono do gniazda zapalniczki aktywowanego w momencie zapłonu, wyłącz urządzenie, kiedy nie korzystasz z pojazdu, aby uniknąć zapisywania zbędnego materiału przez kamerę samochodową.
- Użyj karty pamięci o większej pojemności.
Ponieważ karty pamięci o większej pojemności są rzadziej nadpisywane, zazwyczaj mają one dłuższy okres przydatności.
- Używaj karty pamięci wysokiej jakości o klasie szybkości 10 lub wyższej.
- Zapasową kartę pamięci kup od zaufanych producentów i sprzedawców.

Moje nagrania wideo są rozmazane

- Wyczyść obiektyw kamery (*Czyszczenie obiektywu aparatu, strona 22*).
- Wyczyść przednią szybę przed kamerą.
- Sprawdź, czy powierzchnia przedniej szyby znajdująca się przed kamerą jest czyszczona przez wycieraczkę. W razie potrzeby przesuń urządzenie.

Moje nagrania są poprzerywane lub niekompletne

- Dla uzyskania jak najlepszej jakości obrazu oraz nagrań używaj karty pamięci o klasie szybkości 10 lub wyższej. Odwiedź stronę garmin.com/dashcamcards, aby wyświetlić listę zalecanych kart pamięci.
Karty pamięci o niższej klasie mogą nie rejestrować nagrań wystarczająco szybko.
- Jeśli wyświetlasz filmy na smartfonie, korzystając z połączenia bezprzewodowego z kamerą, spróbuj wyświetlić je w innym miejscu o lepszej jakości połączenia bezprzewodowego lub spróbuj przesłać filmy do smartfonu (*Edytowanie i eksportowanie filmu, strona 17*).
- Prześlij ważne nagrania do komputera lub smartfonu i sformatuj kartę pamięci (*Formatowanie karty pamięci, strona 2*).
- Jeśli urządzenie wyświetli komunikat o błędzie karty pamięci, należy najpierw spróbować sformatować kartę pamięci (*Formatowanie karty pamięci, strona 2*), a następnie w razie potrzeby wymienić kartę pamięci (*Wkładanie karty pamięci, strona 2*).
- Zaktualizuj urządzenie do najnowszej wersji oprogramowania (*Aktualizacje produktów, strona 22*).

