

# Joie™

ECE R129/03

Rearward Facing:

Child height 40cm-105cm/ Child weight ≤19kg;

Forward Facing:

Child height 76cm-105cm/ Child weight ≤19kg;

## i-Spin 360

enhanced child restraint

- GB Instruction Manual
- PT Manual de instruções
- ES Manual de instrucciones
- FR Mode d'emploi
- NL Handleiding
- IT Manuale di Istruzioni
- DE Bedienungsanleitung
- SE Bruksanvisning
- EL Εγχειρίδιο Οδηγιών
- PL Instrukcja obsługi
- CZ Návod k obsluze
- SK Návod na použitie
- HU Használati utasítás
- TR Kullanma Kılavuzu
- RU Руководство по эксплуатации
- DA Brugervejledning
- AR دليل التعليمات
- KR 사용설명서
- ET Kasutusjuhend
- FI Käyttöopas
- LT Naudotojo vadovas
- LV Lietošanas instrukcija
- SL Navodila za uporabo

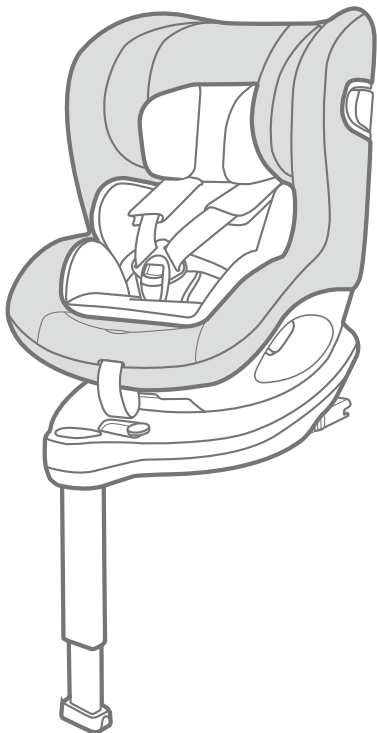

ECE R129/03: i-Size

# GB Welcome to Joie™

Congratulations on becoming part of the Joie family! We are so excited to be part of your journey with your little one. While traveling with the i-Spin 360 enhanced child restraint you are using a high quality, fully certified safety i-Size enhanced child restraint. Please carefully read this manual and follow each step to ensure a comfortable ride and best protection for your child.

To use this Joie enhanced child restraint with the i-Size ISOFIX connections according to the ECE R129/03 Regulation, your child must meet the following requirements.

Rearward Facing: Child height 40cm-105cm/ Child weight<19kg;  
Forward Facing: Child height 76cm-105cm/ Child age at least 15 month /Child weight<19kg;

## Base

Please read all the instructions in this manual before installing and using the product.

**! IMPORTANT: KEEP FOR FUTURE REFERENCE.  
PLEASE READ CAREFULLY.**

Please keep the instruction manual in the storage compartment at the back of the base as right figure.

For warranty information, please visit our website at [joiebaby.com](http://joiebaby.com)



## Parts List

Please make sure there are no missing parts. Please contact the retailer if anything is missing.

- Fig. 1 Head Support
- Fig. 2 Seat Pad
- Fig. 3 Buckle
- Fig. 4 Harness Adjustment Button
- Fig. 5 Adjustment Webbing
- Fig. 6 Smart Ride™ lock-off
- Fig. 7 Load Leg
- Fig. 8 Load Leg Adjustment Button
- Fig. 9 Load Leg Indicator
- Fig. 10 Recline Adjustment Button
- Fig. 11 Rotating Button
- Fig. 12 Shoulder Strap
- Fig. 13 Infant Insert
- Fig. 14 Head Support Adjustment Lever
- Fig. 15 Side Impact Shield
- Fig. 16 Instruction Manual Storage Compartment
- Fig. 17 ISOFIX Connector
- Fig. 18 ISOFIX Adjuster Button
- Fig. 19 ISOFIX Guides

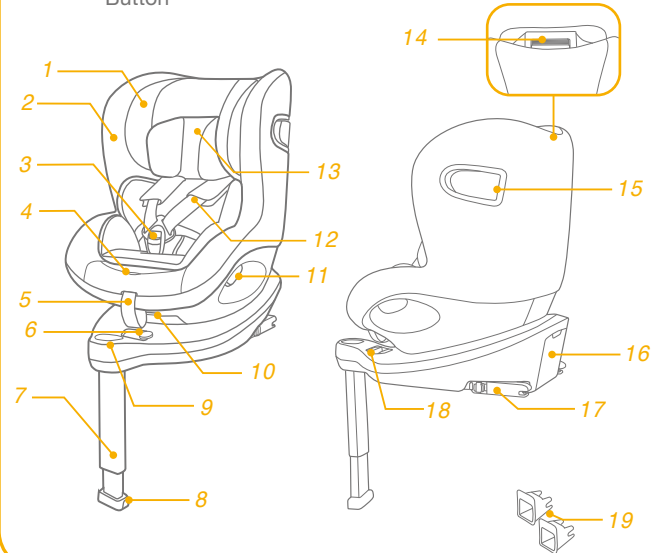



## WARNING

- ! To use this enhanced child restraint with the ISOFIX connections according to the ECE R129/03 Regulation, your child must meet the following requirements.  
Rearward Facing:  
Child height 40cm-105cm/ Child weight  $\leq$  19kg;  
Forward Facing:  
Child height 76cm-105cm/ Child age at least 15 month /Child weight  $\leq$  19kg;
- ! **IMPORTANT - DO NOT USE FORWARD FACING BEFORE THE CHILD'S AGE EXCEEDS 15 months (Refer to instructions)**
- ! Any support-leg should be in contact with the vehicle floor and any straps restraining the child should be adjusted to the child's body. The straps should not be twisted.
- ! After your child is placed in this enhanced child restraint, the safety belt must be used correctly, and ensure that any lap strap is worn low down, so that the pelvis is firmly engaged, shall be stressed.
- ! This enhanced child restraint should be replaced when it has been subject to violent stresses in an accident. An accident can cause damage to them that you cannot see.

## WARNING

- ! Concern the danger of making any alterations or additions to the device without the approval of the competent authority, and a danger of not following closely the installation instructions provided by the enhanced child restraint manufacturer.
- ! Please keep this enhanced child restraint away from sunlight, otherwise it may be too hot for child's skin. Always touch the enhanced child restraint before placing child in it.
- ! Child is not left in the enhanced child restraint system unattended.
- ! Any luggage or other objects liable to cause injuries in the event of a collision shall be properly secured.
- ! The enhanced child restraint shall not be used without the soft goods.
- ! The soft goods should not be replaced with any other than the one recommended by the manufacturer, because the soft goods constitutes an integral part of the restraint performance.
- ! **DO NOT** use any load bearing contact points other than those described in the instructions and marked on the enhanced child restraint.

## WARNING

- ! NEVER install this enhanced child restraint on any vehicle seat equipped with safety airbags when used with babymode.
- ! Please check before you purchase this enhanced child restraint to make sure it can be installed properly in your vehicle.
- ! NO enhanced child restraint can guarantee full protection from injury in an accident. However, proper use of this enhanced child restraint will reduce the risk of serious injury or death to your child.
- ! DO NOT install this enhanced child restraint without following the instructions in this manual or you may put your child at serious risk of injury or death.
- ! DO NOT use this enhanced child restraint if it has damaged or missing parts.
- ! DO NOT have your child in large/oversized clothes because this may prevent your child from being properly and securely fastened by the shoulder harness straps and the crotch strap between the legs.
- ! DO NOT leave this enhanced child restraint or other items unbelted or unsecured in your vehicle because an unsecured enhanced child restraint can be thrown around and may injure occupants in a sharp turn, sudden stop, or collision.

## WARNING

- ! NEVER use a second-hand enhanced child restraint or an enhanced child restraint whose history you do not know because it may have structural damage that compromises your child's safety.
- ! NEVER use ropes or any other substitutes to secure enhanced child restraint in vehicle or to secure child into enhanced child restraint.
- ! Be sure that the enhanced child restraint is installed in such a way that no part of it interferes with movable seats or in the operation of vehicle doors.
- ! Consult the distributor for issues concerning maintenance, repair and part replacement.
- ! Remove this enhanced child restraint from the vehicle seat when it is not in use for a long period of time.
- ! The parts of this enhanced child restraint should not be lubricated in any way.
- ! Always secure child in enhanced child restraint, even on short trips, as this is when most accidents occur.
- ! Frequently check the ISOFIX guides for dirt and clean them if necessary. Reliability can be effected by ingress of dirt, dust, food particles etc.
- ! DO NOT put anything other than the recommended inner cushions in this enhanced child restraint.
- ! The child restraint may not fit in all approved vehicles when used in one of these positions.

## Emergency

In case of emergency or accidents, it is most important to have your child taken care of with first aid and medical treatment immediately.

## Product Information

"i-Size" (Integral Universal ISOFIX Enhanced Child Restraint Systems) is a category of Enhanced Child Restraint System for use in all i-Size seating position of a vehicle.

1. According to the ECE R129/03 Regulation, the product is a Universal ISOFIX Class ISO/F2X, ISO/R2 enhanced child restraint and should be fitted using the ISOFIX connections.
2. This is an "i-Size" Enhanced Child Restraint System. It is approved according to Regulation No.129, for use in, i-Size compatible vehicle seating positions as indicated by vehicle manufacturers in the vehicle users' manual.
3. If in doubt, consult either the Enhanced Child Restraint System manufacturer or the retailer.

**Materials**           Plastics, metal, fabrics  
**Patent No.**         Patents pending

## Concerns on Installation

see images 1 - 2

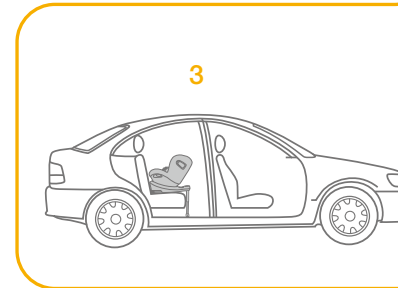
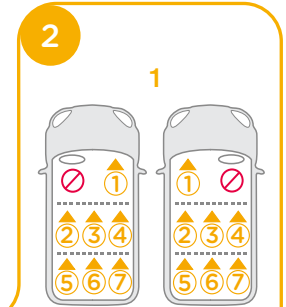
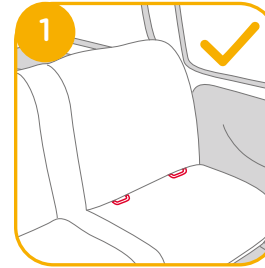

## Choose the Installation Mode

	Child's Size	Installation Mode	Installation	Reference Age	Recline Position
ECE R129/03	40cm-105cm/ ≤19kg	Rear facing mode		Approx 4 years	Position 1-6
	76cm-105cm/ ≤19kg	Forward facing mode		15 months to approx 4 years	Position 1-6

Child's Age	Installation Mode	Installation	Smart Ride™ lock-off
0-15M	Rear facing mode		
> 15M	Rear/ Forward facing mode	or	

## Installing the Base

see images 3 - 12

! After placing the base on the vehicle seat, pull the load leg downward to floor. 3

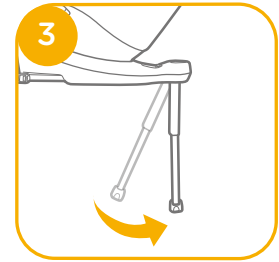

! Insert ISOFIX guides to assist with installation. 4-1

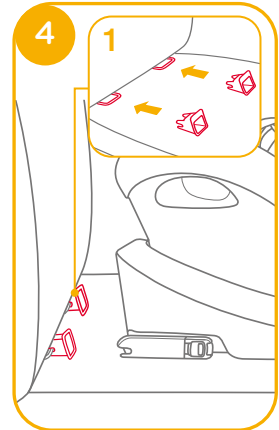

! There are 11 adjustable positions for ISOFIX. Whilst depressing the ISOFIX button 5-1, pull out the ISOFIX connector. 5-2

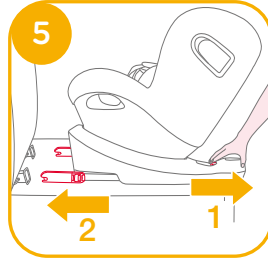

! Make sure that both ISOFIX connectors are securely attached to their ISOFIX anchor points. The colors of the indicators on both ISOFIX connectors should be completely green. 6-1

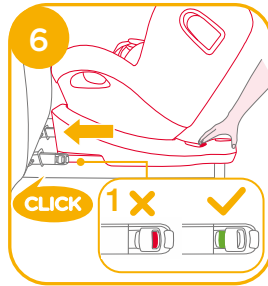

! After successfully installing the ISOFIX connectors, press the ISOFIX adjustment buttons again while pushing the seat back until it comes in contact with the vehicle seat back. 6

! After attaching the ISOFIX, pull the load leg downward to floor. When the load leg indicator shows green, the load leg is installed correctly.

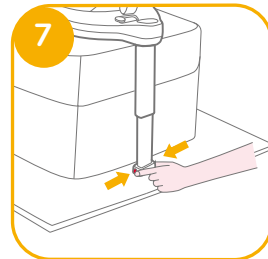

! Squeeze the load leg releasing button, then adjust the load leg length. 7

! Always make sure the support load leg has direct contact with the floor and is in locked position even when the child is not in it.

! The load leg has 19 positions. When the load leg indicator shows red this means the load leg is in the wrong position. 8

! Make sure the load leg is in full contact with the vehicle floor pan. Red means it is installed incorrectly. 8

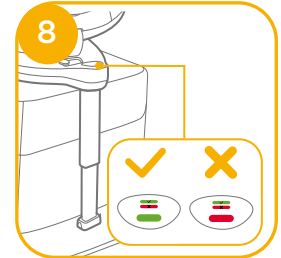

! Check to make sure the base is securely installed by pulling on both ISOFIX connectors.

! The ISOFIX connectors must be attached and locked onto the ISOFIX anchor points. 9-1

! The load leg must be installed correctly with green indicator. 9-2

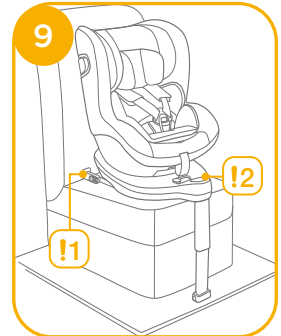

## Removing the base

To remove from the vehicle press the ISOFIX adjuster button **10** -1 and pull the base back from the seat. **10** -2

Then press and release the connectors from the vehicle's ISOFIX. **11**

To prevent damage during transit, press the ISOFIX adjuster button **12** -1 and fold the connector completely. **12** -2

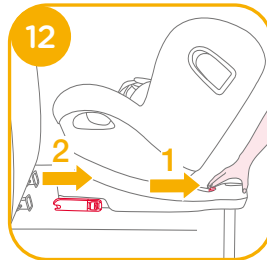
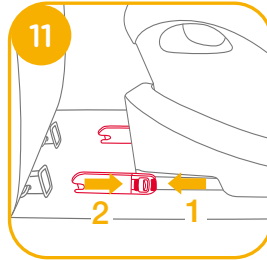
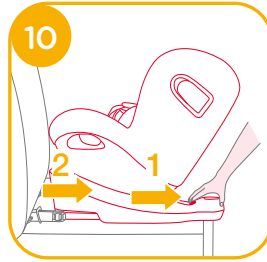

## Use Side Impact Shield

see images **13** - **15**

! Ensure the side impact protection shield is locked in the open position for maximum side impact safety.

1. Side impact shields are automatically activated when the harness buckle is moved back into position and the harness is tightened, both sides will be opened automatically. **13** -1 **13** -2

! IMPORTANT: Please note that unfolding the side impact protection elements does NOT mean that the child is already restrained tight enough.

2. The side impact shield opposite the vehicle door can be closed to allow more seating space, if needed. The side closest to the vehicle exterior should always be in the open position. **14** -1 **14** -2

3. The side impact can be manually opened as shown on **15**.

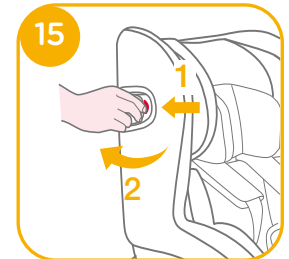
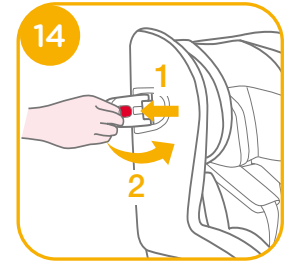
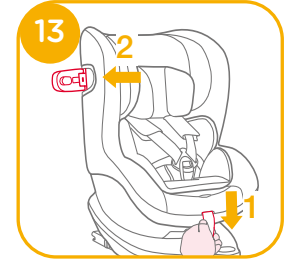

## Recline Adjustment

see images 16 - 17

Squeeze the recline adjustment button 16, to adjust the enhanced child restraint to the proper position. The recline angles are shown as 17

Please recheck the load leg position after reclining.

There are 6 recline positions for rear facing mode and 6 recline positions for forward facing mode.

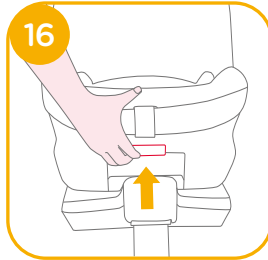

## Height Adjustment for Head Support and Shoulder Harnesses

see images 18 - 20

1. Please adjust the head support and check if the shoulder harnesses are at the correct height according to 18
  - ! When used rear facing, the shoulder harness height must be even with or below the top of child's shoulders. 18
  - ! When used forward facing, the shoulder harness height must be even with the top of child's shoulders. 18
2. Squeeze the head support adjustment lever 19, meanwhile pull up or push down on the head support until it snaps into one of the 6 positions. The head support positions are shown as 20.

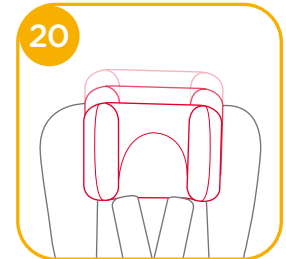
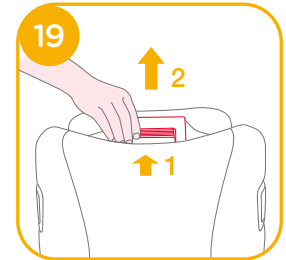

# Using in the Rear Facing Mode

(Child height 40cm-105cm/Child weight ≤ 19kg/infant - 4 years old)

see images 21 - 32

! Please install the enhanced child restraint on the rear vehicle seat, and then put the child in the enhanced child restraint.

! Please slide Smart Ride™ lock-off to left when enhanced child restraint used in rearward facing mode.

1. Press the ISOFIX adjuster button 22 -1 and pull the base back from the vehicle seat.

2. Press the rotating button to rotate for easier side loading/unloading of the child, then rotate the seat to the rear facing position. 23&24

! Press the rotating button on either side to rotate the enhanced child restraint.

! Always make sure the seat is in locked position (rearward facing / forward facing) even when the child is not in it.

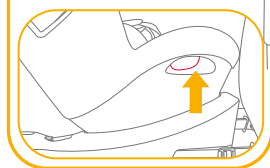
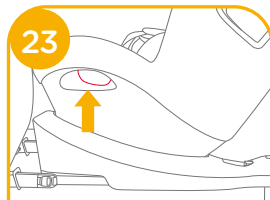
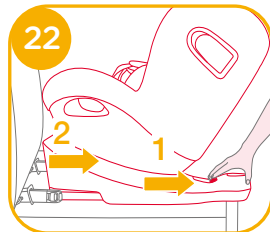
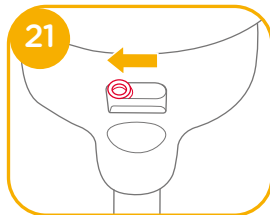

3. After successfully installing the ISOFIX connectors, press the ISOFIX adjustment buttons again while pushing the seat back until it comes in contact with the vehicle seat back. 25 -1 25 -2



! The ISOFIX connectors must be attached and locked onto the ISOFIX anchor points. 26 -1

! The load leg must be installed correctly with green indicator. 26 -2

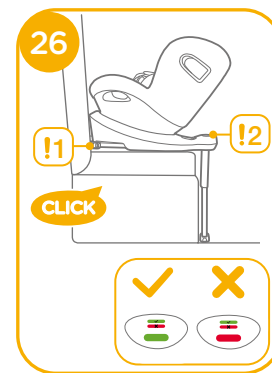



## Securing Child

1. Press the webbing adjustment button, while pulling out the shoulder harnesses to the desired (Pull from below the fixed shoulder pads to lengthen) length. **27**

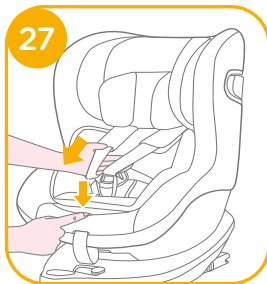

2. Unlock the buckle of the harnesses by pressing the red button. **28**

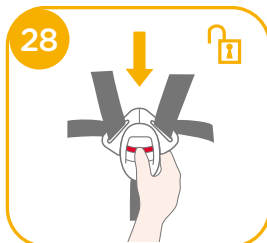

3. Fix the buckles on the both sides of the seat shown as **29** which located on the both sides of seat to make placing the child in rear facing mode more convenient.



4. Please make sure the infant insert has the wedge assembled before using it for infant. **30**

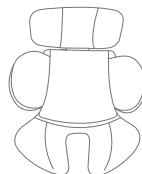
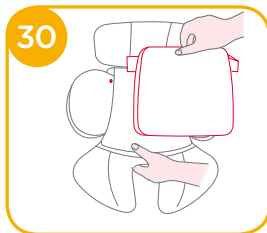

We recommend using the full infant insert while the baby is under 60cm and can be used until they outgrow the infant insert. The infant insert increases side impact protection.

5. Place the child into the enhanced child restraint and pass both arms through the harnesses.

! After the child is seated, recheck whether the shoulder harnesses are at the proper height.

6. Engage the buckle. Please refer to **31**

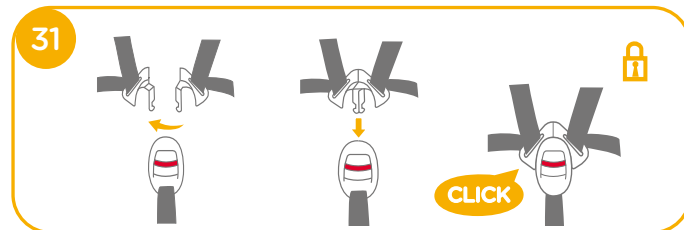

7. Pull down the adjustment webbing and adjust it to the proper length to make sure your child is properly secured. **32**

! Always keep child secured in harness and properly tightened by removing any slack.

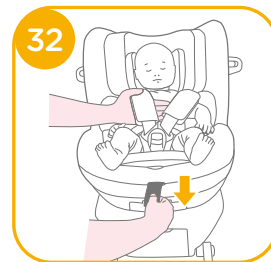

## Using in the Forward Facing Mode (Child height 76cm-105cm/Child weight 19kg/15 months - 4 years old)

see images 33 - 41

! Please install the enhanced child restraint on the vehicle seat, and then put the child in the enhanced child restraint.

! Please slide Smart Ride™ lock-off to right when enhanced child restraint used in forward facing mode. 33

1. Press the ISOFIX adjuster button 34 -1 and pull the base back from the vehicle seat. 34 -2

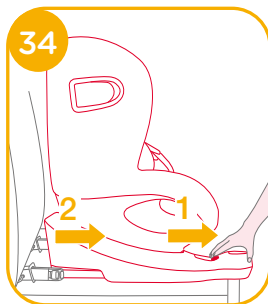
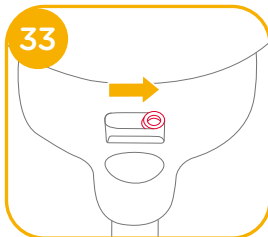

2. Press the rotating button to rotate for easier side loading/unloading of the child, then rotate the seat to the forward facing position. 35 & 36

! Press the rotating button on either side to rotate the enhanced child restraint.

! Always make sure the seat is in locked position (rearward facing / forward facing) even when the child is not in it.

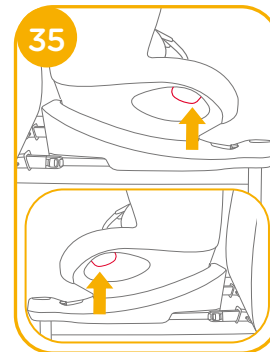

3. After successfully installing the ISOFIX connectors, press the ISOFIX adjustment buttons again while pushing the seat back until it comes in contact with the vehicle seat back. 37 -1 37 -2

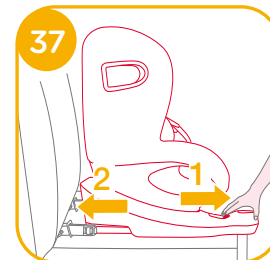

! The ISOFIX connectors must be attached and locked onto the ISOFIX anchor points. 38 -1

! The load leg must be installed correctly with green indicator. 38 -2

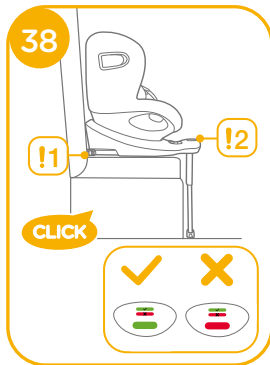

## Securing Child

1. Press the webbing adjustment button, while pulling out the shoulder harnesses to the desired (Pull from below the fixed shoulder pads to lengthen) length. 39

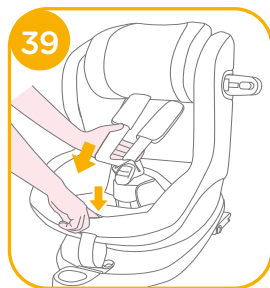

2. Unlock the buckle of the harnesses by pressing the red button. 40

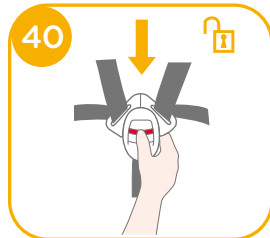

3. Fix the buckles on the both sides of the seat shown as 41 which located on the both sides of seat to make placing the child in forward facing mode more convenient.

4. When installing the enhanced child restraint in the forward facing mode, do not use the infant insert.

5. Place the child into the enhanced child restraint and pass both arms through the harnesses. Engage the buckle.

! After the child is seated, recheck whether the shoulder harnesses are at the proper height.

6. Pull down the adjustment webbing and adjust it to the proper length to make sure your child is properly secured. 42

! Always keep child secured in harness and properly tightened by removing any slack.

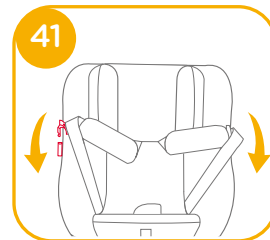

## Detach Soft Goods

see images 43 - 49

Press the red button to disengage the buckle. 43

Follow steps 44 - 49 to detach soft goods.

To re-attach the soft goods please repeat the above steps in the reverse step.

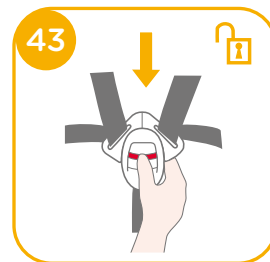

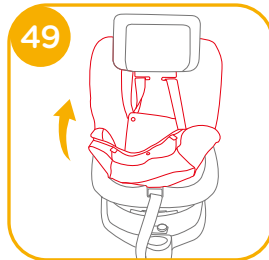
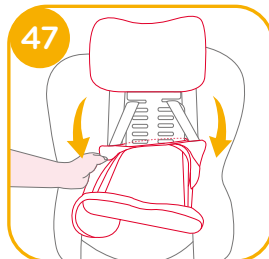
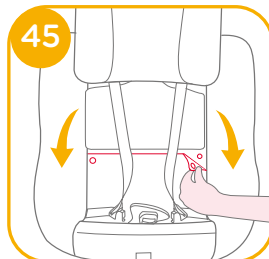
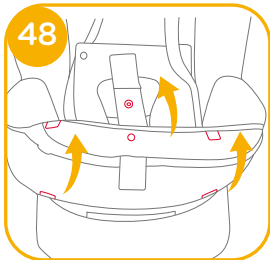
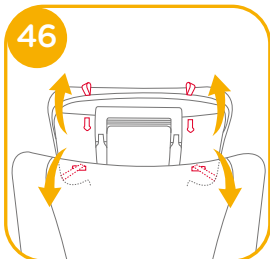
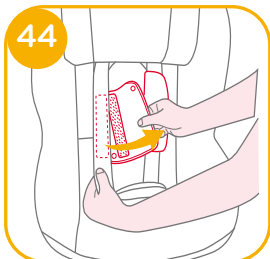

## Care and Maintenance

- ! After removing the wedge from the infant insert, please store it somewhere that the child cannot access it.
- ! Please wash the seat cover and inner padding with cold water under 30°C.
- ! Do not iron the soft goods.
- ! Do not bleach or dry clean the soft goods.
- ! Do not use undiluted detergents, gasoline or other organic solvent to wash the enhanced child restraint or base. It may cause damage to the enhanced child restraint.
- ! Do not wring out the seat cover and inner padding to dry. It may leave the seat cover and inner padding with wrinkles.
- ! Please hang dry the seat cover and inner padding in the shade.
- ! Please remove the enhanced child restraint and base from the vehicle seat if not in use for a long period of time. Put the enhanced child restraint in a cool, dry place where your child cannot access it.
- ! Do not tamper with the harness connectors during cleaning.



# PT Bem-vindo à Joie™

Parabéns por se tornar membro da família Joie! Estamos muito satisfeitos por participar na sua aventura com o seu bebé. Ao viajar com o dispositivo avançado de retenção i-Spin 360, estará a utilizar um sistema avançado de retenção de alta qualidade, totalmente certificado de tamanho i-Size. Leia atentamente este manual e execute todos os passos para garantir uma utilização confortável e a melhor proteção para a criança.

Para utilizar este dispositivo avançado de retenção com ligações ISOFIX i-Size de acordo com a Regulamentação ECE R129/03, a criança deve cumprir os seguintes requisitos.

Virado para a retaguarda: Altura da criança 40 - 105 cm/Peso da criança ≤19 kg; Virado para a frente: Altura da criança 76 - 105 cm/ Peso da criança ≤19 kg;

## Base

Leia todas as instruções deste manual antes de utilizar o produto.

**! IMPORTANTE: GUARDAR PARA CONSULTA FUTURA. LEIA ATENTAMENTE.**

Guarde o manual de instruções no compartimento de armazenamento na traseira da base, como indicado na figura à direita.

Para informações sobre a garantia, visite o nosso website em [joiebaby.com](http://joiebaby.com)



## Lista de peças

Certifique-se de que não existem peças em falta. Se faltar alguma peça, contacte o revendedor.

- |         |                                   |         |  |
|---------|-----------------------------------|---------|--|
| Fig. 1  | Apoio de cabeça                   | Fig. 11 | Botão de rotação                                       |
| Fig. 2  | Capa de tecido                    | Fig. 12 | Alça   |
| Fig. 3  | Fivela                            | Fig. 13 | Redutor para bebé                                      |
| Fig. 4  | Botão de ajuste das correias      | Fig. 14 | Alavanca de ajuste do apoio de cabeça                  |
| Fig. 5  | Cinta de ajuste                   | Fig. 15 | Proteção contra impactos laterais                      |
| Fig. 6  | Bloqueio Smart Ride™              | Fig. 16 | Compartimento de armazenamento do manual de instruções |
| Fig. 7  | Perna de carga                    | Fig. 17 | Conector ISOFIX  |
| Fig. 8  | Botão de ajuste da perna de carga | Fig. 18 | Botão de ajuste ISOFIX                                 |
| Fig. 9  | Indicador da perna de carga       | Fig. 19 | Guias ISOFIX   |
| Fig. 10 | Botão de ajuste da reclinção      |         |  |

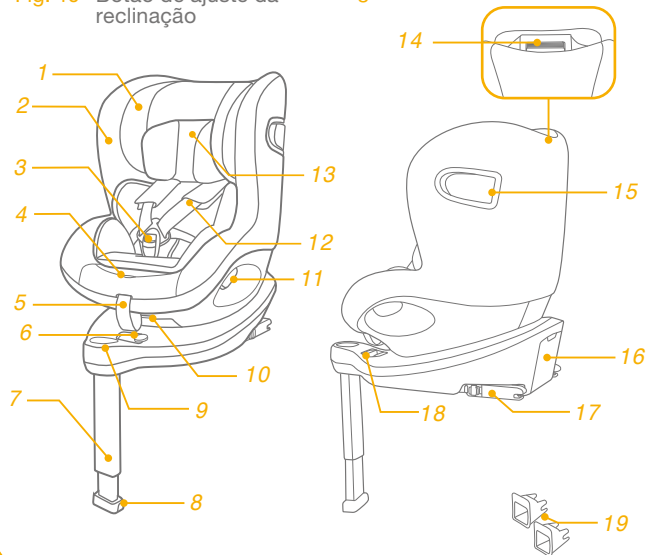

## AVISO

- ! Para utilizar este dispositivo avançado de retenção com ligações ISOFIX de acordo com a Regulamentação ECE R129/03, a criança deve cumprir os seguintes requisitos.

Virado para a retaguarda:

Altura da criança 40 - 105 cm/Peso da criança  $\leq$  19 kg;

Virado para a frente:

Altura da criança 76 - 105 cm/Peso da criança  $\leq$  19 kg;

- ! **IMPORTANTE - NÃO UTILIZE O DISPOSITIVO VIRADO PARA A FRENTE SE A CRIANÇA TIVER UMA IDADE INFERIOR A 15 meses (Consulte as instruções)**
- ! Qualquer perna de apoio deve estar em contacto com o piso do veículo e as correias que restringem a criança devem ser ajustadas ao corpo da criança. As correias não devem estar torcidas.
- ! Depois de colocar o seu filho neste dispositivo avançado de retenção para crianças, deverá utilizar corretamente o cinto de segurança e garantir que a correia subabdominal está o mais baixo possível para que a bacia esteja bem segura.
- ! Este dispositivo avançado de retenção para crianças deve ser substituído caso tenha sido sujeito a esforços violentos num acidente. Um acidente pode causar danos não visíveis.

## AVISO

- ! Não devem ser efetuadas alterações ou adições ao dispositivo sem a aprovação de uma autoridade competente e devem ser seguidas as instruções de instalação fornecidas pelo fabricante do dispositivo avançado de retenção para crianças.
- ! Mantenha este dispositivo avançado de retenção para crianças afastado de luz solar direta, caso contrário, este poderá atingir temperaturas demasiado elevadas para a pele da criança. Toque sempre no dispositivo avançado de retenção para crianças antes de colocar a criança.
- ! A criança não deve permanecer no sistema avançado de retenção sem supervisão.
- ! Todas as bagagens ou outros objetos que possam causar ferimentos em caso de colisão, devem estar corretamente fixos.
- ! O dispositivo avançado de retenção não deve ser utilizado sem a capa de tecido.
- ! A capa de tecido não deve ser substituída por qualquer outra que não seja recomendada pelo fabricante, pois é parte integrante do sistema de retenção.
- ! **NÃO** utilize quaisquer pontos de contacto de suporte de carga diferentes dos descritos nas instruções e marcados no dispositivo avançado de retenção para crianças.

## AVISO

- ! **NUNCA** instale este dispositivo avançado de retenção para crianças em bancos de veículos equipados com airbags quando estiver a utilizar o redutor para bebês.
- ! Antes de adquirir este dispositivo avançado de retenção para crianças, certifique-se de que o mesmo pode ser instalado corretamente no seu veículo.
- ! **NENHUM** sistema avançado de retenção para crianças pode garantir uma proteção total contra ferimentos num acidente. Contudo, a utilização apropriada deste dispositivo avançado de retenção para crianças reduzirá o risco de ferimentos graves ou morte da criança.
- ! **NÃO** instale este dispositivo avançado de retenção para crianças sem seguir as instruções deste manual, pois poderá sujeitar a criança a riscos ferimentos ou morte.
- ! **NÃO** utilize este dispositivo avançado de retenção para crianças se o mesmo estiver danificado ou existirem peças em falta.
- ! **NÃO** coloque a criança com roupa larga/grande, pois poderá impedir que as correias dos ombros e a correia entre as pernas apertem firmemente a criança.
- ! **NÃO** utilize este dispositivo avançado de retenção para crianças ou outros elementos sem o cinto colocado ou sem o fixar ao seu veículo, já que um dispositivo de retenção para crianças que não esteja fixado pode soltar-se e causar ferimentos nos ocupantes em curvas apertadas, travagens súbitas ou colisões.

## AVISO

- ! **NUNCA** utilize um dispositivo avançado de retenção para crianças em segunda mão ou cujo histórico desconheça, pois poderão existir danos estruturais que colocam em risco a segurança da criança.
- ! **NUNCA** utilize cordas ou outros substitutos para segurar o dispositivo avançado de retenção para crianças no veículo ou para segurar a criança no dispositivo de retenção.
- ! Certifique-se de que o dispositivo avançado de retenção para crianças está instalado de forma a que nenhuma das suas peças interfira com o movimento dos bancos ou com a abertura das portas do veículo.
- ! Para questões relacionadas com manutenção, reparação e substituição de peças, consulte o distribuidor.
- ! Retire o dispositivo avançado de retenção para crianças do veículo se não pretende utilizá-lo durante um longo período.
- ! As peças deste dispositivo avançado de retenção para crianças não necessitam de qualquer tipo de lubrificação.
- ! Segure sempre a criança no dispositivo avançado de retenção para crianças, mesmo em trajetos curtos, já que a maioria dos acidentes ocorre neste tipo de trajetos.
- ! Verifique frequentemente se existe sujidade nas guias ISOFIX e limpe-as se necessário. A acumulação de sujidade, pó, partículas de alimentos, etc., poderá afetar a fiabilidade do dispositivo.
- ! **NÃO** coloque outros materiais além dos acolchoamentos internos recomendados neste dispositivo avançado de retenção para crianças.

## Emergência

Em caso de emergência ou acidente, é muito importante que a criança receba imediatamente primeiros socorros e tratamento médico.

## Informações do produto

"i-Size" (sistemas ISOFIX integrais avançados de retenção para crianças de categoria universal) é uma categoria de sistemas avançados de retenção para crianças para utilização em todos os assentos i-Size de um veículo.

1. De acordo com a Regulamentação ECE R129/03, o produto é um dispositivo avançado ISOFIX Classe ISO/F2X, ISO/R2 de retenção para crianças de categoria universal e deve ser instalado com os conectores ISOFIX.
2. Este é um sistema avançado "i-Size" de retenção para crianças. Está aprovado ao abrigo da Regulamentação N.º 129 para utilização em veículos com lugares sentados compatíveis com "i-Size", como indicado no manual do utilizador do fabricante do veículo.
3. Em caso de dúvida, consulte o fabricante ou o revendedor do sistema avançado de retenção para crianças.

**Materiais** Plástico, metal, tecido

**N.º. De patente** Patentes pendentes



## Cuidados na instalação

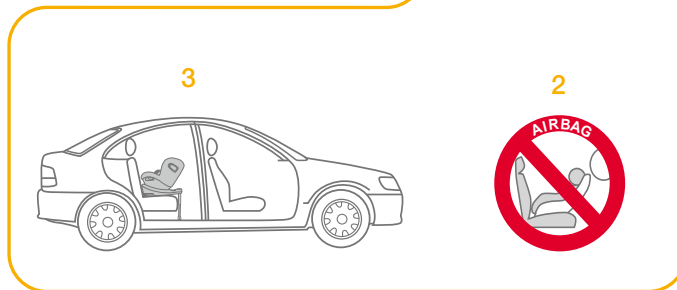
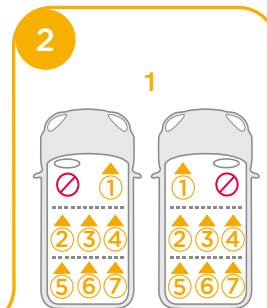
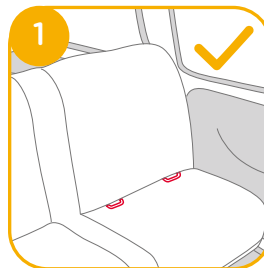

ver imagens 1 - 2



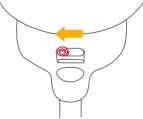

## Escolher o modo de instalação

	Tamanho da criança	Modo de instalação	Instalação	Idade de referência	Posição de reclinção
ECE R129/03	40 - 105 cm/ ≤ 19 kg	Modo virado para a retaguarda		Aprox. 4 anos	Posição 1 - 6
	76 - 105 cm/ ≤ 19 kg	Modo virado para a frente		15 meses a aprox. 4 anos	Posição 1 - 6

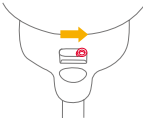
Idade da criança	Modo de instalação	Instalação	Bloqueio Smart Ride™
0 - 15 meses	Modo virado para a retaguarda		
> 15 meses	Modo virado para a retaguarda/ frente	 ou 	

## Instalar a base

ver imagens 3 - 12

! Depois de colocar a base no assento, estique a perna de carga até ao piso do veículo. 3

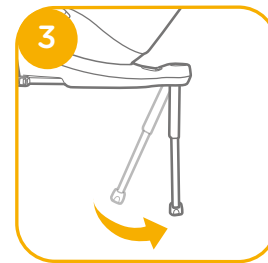

! Insira os guias ISOFIX para ajudar na instalação. 4 - 1



! Existem 11 posições ajustáveis para ISOFIX. Enquanto pressiona o botão ISOFIX 5 -1, retire o conector ISOFIX. 5 -2

! Certifique-se de que ambos os conectores ISOFIX estão corretamente encaixados nos pontos de fixação ISOFIX. A cor dos indicadores de ambos os conectores ISOFIX deverá ser completamente verde. 6 -1

! Depois de instalar os conectores ISOFIX, pressione novamente os botões de ajuste ISOFIX enquanto empurra as costas da cadeira contra as costas do assento do veículo. 6

! Depois de encaixar o conector ISOFIX, estique a perna de carga até ao piso do veículo. Quando o indicador da perna de carga apresentar a cor verde, significa que a perna de carga está corretamente instalada.

! Aperte o botão de desbloqueio da perna de carga e, em seguida, ajuste o comprimento da perna de carga. 7

! Certifique-se sempre de que a perna de carga está em contacto com o piso do veículo e permanece bloqueada, quer a criança esteja a utilizar o sistema avançado de retenção para crianças ou não.

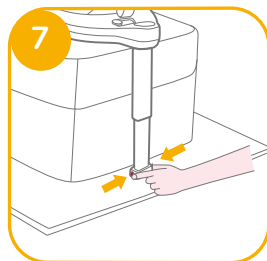
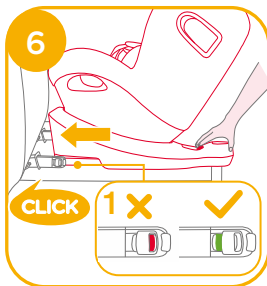
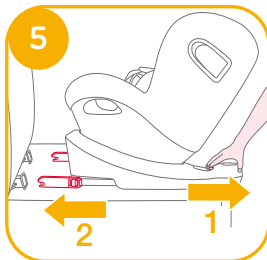

! A perna de carga tem 19 posições. Quando o indicador da perna de carga apresentar a cor vermelha, significa que a perna de carga está numa posição incorreta. 8

! Certifique-se de que a perna de carga está em contacto com o piso do veículo. A cor vermelha significa que a instalação está incorreta. 8

! Certifique-se de que a base está firmemente instalada puxando por ambos os conectores ISOFIX.

! Os conectores ISOFIX devem estar encaixados e bloqueados nos pontos de fixação ISOFIX. 9 -1

! A perna de carga deve estar corretamente instalada com o indicador em cor verde. 9 -2

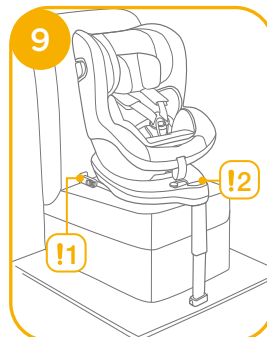
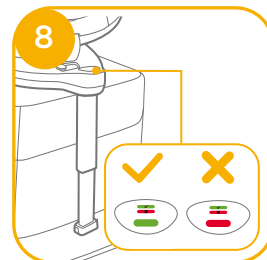

## Remover a base

Para remover do veículo pressione o botão de ajuste ISOFIX 10 -1 e afaste a base do assento. 10 -2

Em seguida, pressione e liberte os conectores do sistema ISOFIX do veículo. 11

Para evitar danos durante o transporte, pressione o botão de ajuste ISOFIX 12 -1 e dobre totalmente o conector. 12 -2

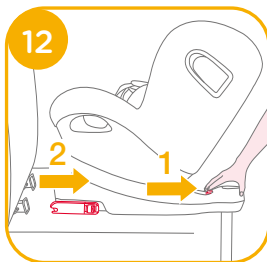
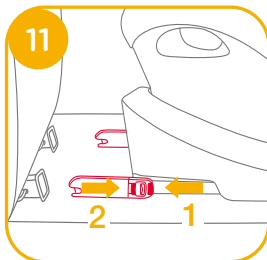
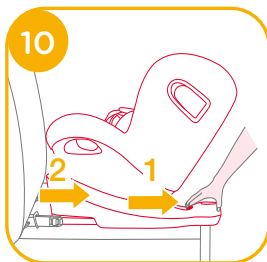

## Utilizar a proteção contra impactos laterais

ver imagens 13 - 15

! Certifique-se de que a placa de proteção lateral contra impactos está bloqueada na posição aberta para uma segurança lateral máxima contra impactos.

1. As proteções contra impactos laterais são automaticamente ativadas, quando a fivela for encaixada e as correias forem apertadas, ambos os lados abrirão automaticamente. 13 -1 13 -2

2. A placa proteção lateral contra impactos oposta à porta do veículo pode ficar fechada para permitir mais espaço para sentar, se necessário. O lado mais próximo do exterior do veículo deve estar sempre na posição aberta. 14 -1 14 -2

3. A proteção contra impactos laterais pode ser aberta manualmente, como ilustrado em 15.

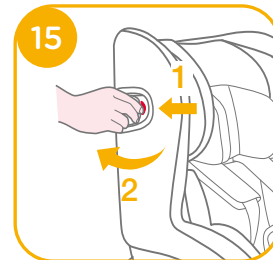
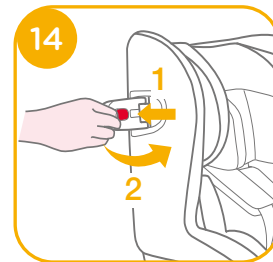
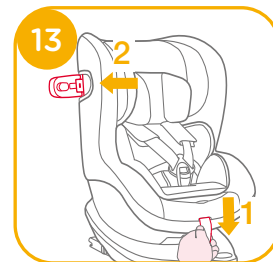

## Ajuste da reclinaco

ver imagens 16 - 17

Aperte o boto de ajuste da reclinaco 16, para ajustar o dispositivo avanado de reteno para crianas para a posio adequada. Os ângulos de reclinaco so apresentados na figura 17

Aps a reclinaco verifique novamente a posio da perna de carga.

Existem 6 posies de reclinaco no modo virado para a retaguarda e 6 posies no modo virado para a frente.

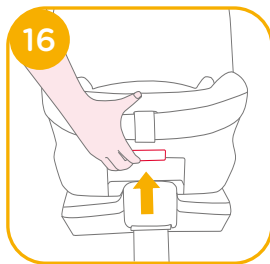

## Ajuste da altura para o apoio de cabea e alas

ver imagens 18 - 20

1. Ajuste o apoio de cabea e verifique se as alas se encontram à altura correta de acordo com a figura 18

! Quando o dispositivo for utilizado virado para a retaguarda, as alas devero estar colocadas ao nvel ou abaixo dos ombros da criana. 18

! Quando o dispositivo for utilizado virado para a frente, as alas devero estar colocadas ao nvel dos ombros da criana. 18

2. Aperte a alavanca de ajuste do apoio de cabea 19, e ajuste o apoio de cabea para cima ou para baixo at que este encaixe numa das 6 posies. As posies do apoio de cabea so apresentados na figura 20.

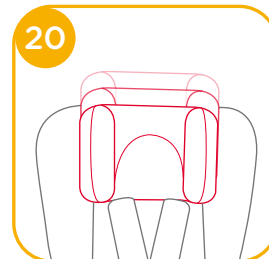
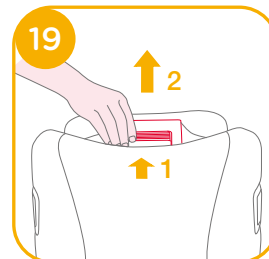

## Utilização no modo virado para a retaguarda

(Altura da criança 40 - 105 cm/Peso da criança ≤ 19 kg/bebé - 4 anos)

ver imagens 21 - 32

! Instale o dispositivo avançado de retenção para crianças no assento traseiro do veículo e, em seguida, coloque a criança no dispositivo.

! Deslize o bloqueio Smart Ride™ para a esquerda quando o dispositivo avançado de retenção para crianças for utilizado no modo virado para a retaguarda.

1. Pressione o botão de ajuste ISOFIX 22 -1 e afaste a base do assento do veículo.
2. Pressione o botão de rotação para rodar e colocar/retirar a criança lateralmente de forma fácil e, em seguida rode a cadeira para a posição virada para a retaguarda. 23 & 24

! Pressione o botão de rotação num dos lados para rodar o dispositivo avançado de retenção.

! Certifique-se sempre de que o dispositivo avançado de retenção para crianças está bloqueado no modo virado para a frente ou no modo virado para a retaguarda, quer a criança esteja a utilizar o sistema avançado de retenção para crianças ou não.

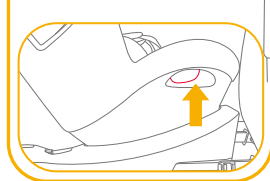
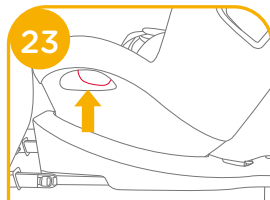
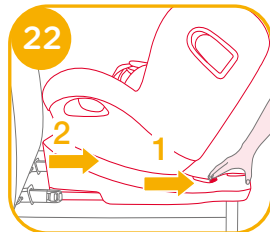
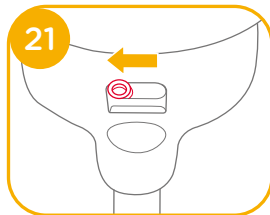

3. Depois de instalar os conectores ISOFIX, pressione novamente os botões de ajuste ISOFIX enquanto empurra as costas da cadeira contra as costas do assento do veículo. 25 -1 25 -2



! Os conectores ISOFIX devem estar encaixados e bloqueados nos pontos de fixação ISOFIX. 26 -1

! A perna de carga deve estar corretamente instalada com o indicador em cor verde. 26 -2

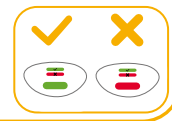

## Colocar e prender a criança

1. Pressione o botão de ajuste das correias, enquanto puxa as alças até ao comprimento desejado (Puxe debaixo das ombreiras para alongar). **27**
2. Abra a fivela pressionando o botão vermelho. **28**
3. Fixe as fivelas em ambos os lados da cadeira como ilustrado na figura **29** para facilitar a colocação da criança virada para a retaguarda.
4. Certifique-se de que a almofada está colocada antes de utilizar o dispositivo para transportar um bebé. **30**

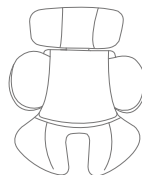
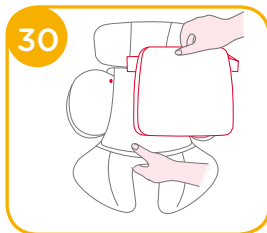
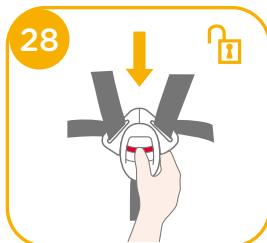
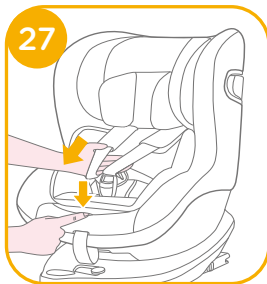

Recomendamos que utilize o redutor completo se o bebé tiver menos de 60 cm de altura ou até que o redutor esteja pequeno para o tamanho do bebé. O redutor para bebé aumenta a proteção contra impactos laterais.

5. Coloque a criança no dispositivo avançado de retenção para crianças e passe ambos os braços pelas correias.  
**!** Após a colocação da criança, verifique se as alças se encontram à altura apropriada.
6. Encaixe a fivela. Consulte **31**

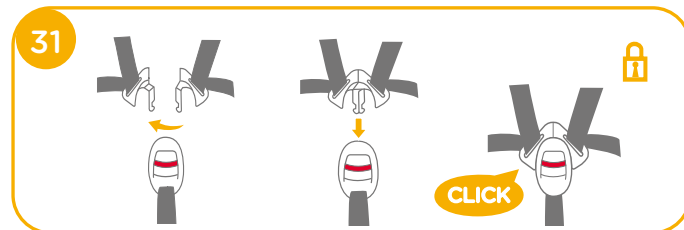

7. Puxe a cinta de ajuste para baixo e ajuste-a para o comprimento adequado para garantir que a criança está segura. **32**  
**!** Mantenha a criança segura com as correias e devidamente apertada eliminando quaisquer folgas.



## Utilização no modo virado para a frente

(Altura da criança 76 - 105 cm/Peso da criança ≤ 19 kg/15 meses - 4 anos)

ver imagens 33 - 41

! Instale o dispositivo avançado de retenção para crianças no assento do veículo e, em seguida, coloque a criança no dispositivo.

! Deslize o bloqueio Smart Ride™ para a direita quando o dispositivo avançado de retenção para crianças for utilizado no modo virado para a frente. 33

1. Pressione o botão de ajuste ISOFIX 34 -1 e afaste a base do assento do veículo. 34 -2

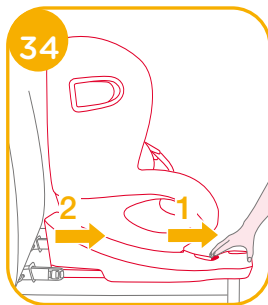
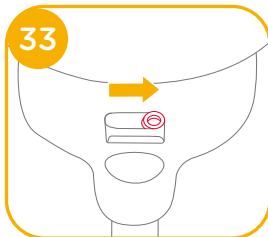

2. Pressione o botão de rotação para rodar e colocar/retirar a criança lateralmente de forma fácil e, em seguida rode a cadeira para a posição virada para a frente. 35&36

! Pressione o botão de rotação num dos lados para rodar o dispositivo avançado de retenção.

! Certifique-se sempre de que o dispositivo avançado de retenção para crianças está bloqueado no modo virado para a frente ou no modo virado para a retaguarda, quer a criança esteja a utilizar o sistema avançado de retenção para crianças ou não.

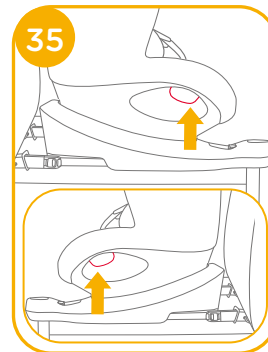

3. Depois de instalar os conectores ISOFIX, pressione novamente os botões de ajuste ISOFIX enquanto empurra as costas da cadeira contra as costas do assento do veículo. 37 -1 37 -2

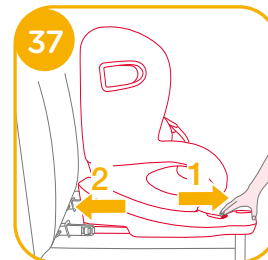

! Os conectores ISOFIX devem estar encaixados e bloqueados nos pontos de fixação ISOFIX. 38 -1

! A perna de carga deve estar corretamente instalada com o indicador em cor verde. 38 -2

## Colocar e prender a criança

1. Pressione o botão de ajuste das correias, enquanto puxa as alças até ao comprimento desejado (Puxe debaixo das ombreiras fixas para alongar) . 39

2. Abra a fivela pressionando o botão vermelho. 40

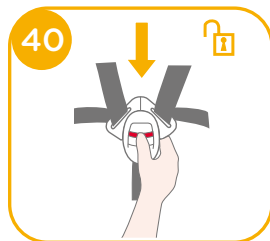
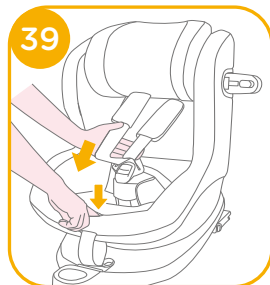
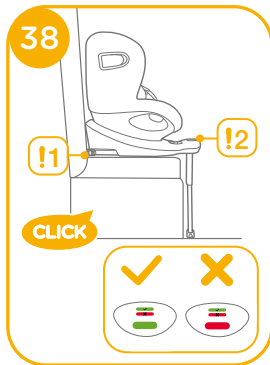

3. Fixe as fivelas em ambos os lados da cadeira como ilustrado na figura 41 para facilitar a colocação da criança virada para a frente.

4. Quando instalar o dispositivo de retenção no modo virado para a frente, não utilize o redutor para bebê.

5. Coloque a criança no dispositivo avançado de retenção para crianças e passe ambos os braços pelas correias. Encaixe a fivela.

! Após a colocação da criança, verifique se as alças se encontram à altura apropriada.

6. Puxe a cinta de ajuste para baixo e ajuste-a para o comprimento adequado para garantir que a criança está segura. 42

! Mantenha a criança segura com as correias e devidamente apertada eliminando quaisquer folgas.

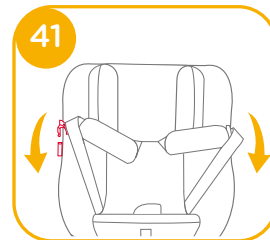

## Retirar a capa de tecido

ver imagens 43 - 49

Pressione o botão vermelho para abrir a fivela. 43

Siga os passos 44 - 49 para retirar a capa de tecido.

Para voltar a colocar a capa de tecido, repita os passos indicados acima na ordem inversa.

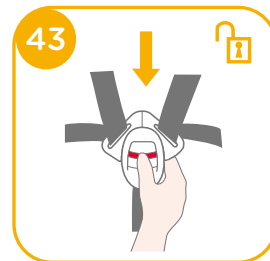



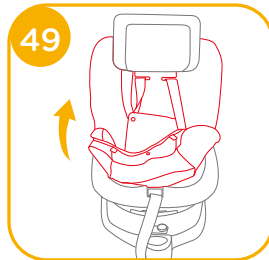
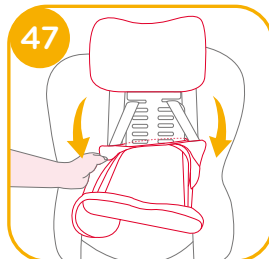
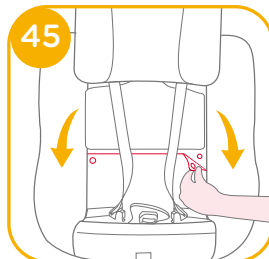
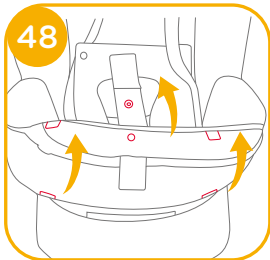
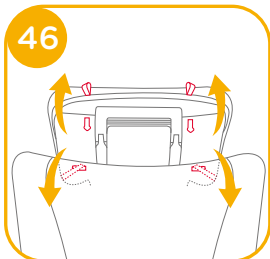
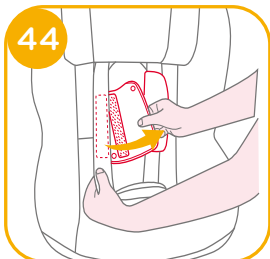

## Cuidado e manutenção

- ! Depois de remover a almofada do redutor, armazene-a num local não acessível a crianças.
- ! Lave a capa e o acolchoado interior com água fria a uma temperatura inferior a 30°C.
- ! Não engomar a capa de tecido.
- ! Não utilize lixívia nem lavar a seco a capa de tecido.
- ! Não utilize detergentes não diluídos, gasolina ou outros solventes orgânicos para lavar o dispositivo avançado de retenção para crianças ou a base. Poderá danificar o dispositivo avançado de retenção.
- ! Não torcer a capa e o acolchoado interior para secar. Poderá originar vincos na capa e no acolchoado interior.
- ! Seque a capa e o acolchoado interior à sombra.
- ! Retire o dispositivo avançado de retenção para crianças e a base do assento do veículo se não pretende utilizá-lo durante um longo período. Coloque o dispositivo avançado de retenção para crianças num local fresco e seco não acessível a crianças.
- ! Não modifique os conectores das correias de retenção durante a limpeza.



# ES Bienvenido a Joie™

¡Enhorabuena por unirse a la familia Joie! Estamos encantados de formar parte de su viaje y del de su pequeño. Cuando viaje con el sistema reforzado de retención infantil i-Spin 360 estará utilizando una silla de alta calidad homologada bajo la estricta normativa i-Size. Lea detenidamente este manual y siga cada paso para garantizar que su bebé viaje cómodamente y esté protegido de la mejor manera posible.

Para usar este sistema reforzado de retención infantil junto los anclajes ISOFIX y de acuerdo a la normativa ECE R129/03, su hijo debe cumplir lo siguiente.

A contramarcha: Altura del niño de 40 a 105 cm/ peso del niño  $\leq$  19 kg

A favor de la marcha: Altura del niño de 76 a 105 cm/ peso del niño  $\leq$  19 kg

## Base

Lea completamente todas las instrucciones contenidas en este manual antes de instalar y usar este producto.

**! IMPORTANTE: GUARDE ESTE MANUAL PARA FUTURAS CONSULTAS**

LEA ESTE MANUAL CUIDADOSAMENTE

Guarde este manual en el compartimento de almacenaje situado en la parte trasera de la base tal y como se muestra en la figura de la izquierda.



Para obtener información sobre la garantía, visite nuestro sitio web en [joiebaby.com](http://joiebaby.com).

## Despiece

Asegúrese de que no falta ninguna pieza. Si falta alguna pieza póngase en contacto con el detallista.

- Fig. 1 Reposacabezas
- Fig. 2 Tapizado
- Fig. 3 Hebilla del arnés
- Fig. 4 Botón de ajuste del arnés
- Fig. 5 Cinta de ajuste
- Fig. 6 Bloqueo Smart Ride™
- Fig. 7 Pata de apoyo
- Fig. 8 Botón de ajuste de la pata de apoyo
- Fig. 9 Indicador de la pata de apoyo
- Fig. 10 Botón de ajuste del reclinado
- Fig. 11 Botón de rotación
- Fig. 12 Protector de hombros
- Fig. 13 Reductor para recién nacidos
- Fig. 14 Leva de ajuste del reposacabezas
- Fig. 15 Protector de choque lateral
- Fig. 16 Compartimento de almacenaje del Manual de Instrucciones
- Fig. 17 Conector ISOFIX
- Fig. 18 Botón de ajuste del ISOFIX
- Fig. 19 Guías ISOFIX

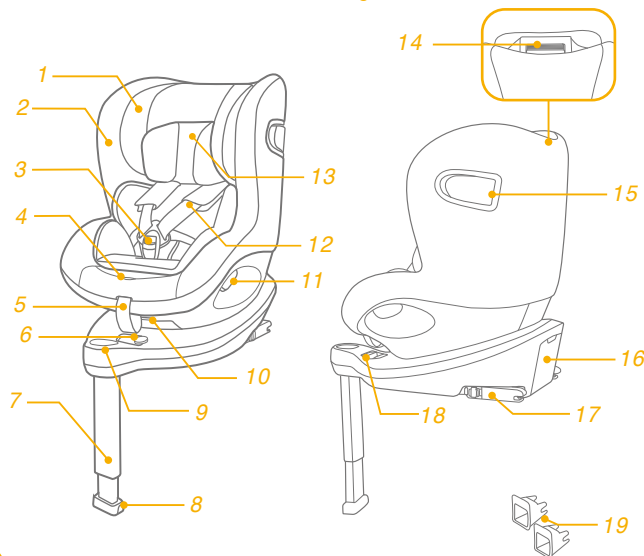

## ADVERTENCIAS

- ! Para usar este sistema reforzado de retención infantil junto los anclajes ISOFIX y de acuerdo a la normativa ECE R129/03, su hijo debe cumplir lo siguiente.  
A contramarcha:  
Altura del niño de 40 a 105 cm/ peso del niño  $\leq$  19 kg  
A favor de la marcha:  
Altura del niño de 76 a 105 cm/ peso del niño  $\leq$  19 kg
- ! **IMPORTANTE - NO USE LA SILLA A FAVOR DE LA MARCHA ANTES DE QUE EL BEBE HAYA CUMPLIDO 15 meses (consulte las instrucciones)**
- ! Cualquier pata de soporte debe estar en contacto con el suelo del vehículo y las correas que sujetan al niño deben ajustarse al cuerpo de este. Las correas no debe estar retorcidas.
- ! Este sistema reforzado de retención infantil debe reemplazarse cuando haya sufrido un accidente violento. Un accidente puede haber causado daños ocultos a simple vista.

## ADVERTENCIAS

- ! No debe realizarse ningún cambio ni añadir ninguna pieza sin la aprobación del fabricante. No seguir estas instrucciones puede causar daños graves o incluso fatales al niño.
- ! Mantenga la silla alejada de la luz solar, ya que podría calentarse por encima de lo que la piel del bebé puede soportar. Toque siempre la silla antes de sentar al bebé.
- ! No deje nunca al niño desatendido en la silla
- ! Cualquier equipaje u otros objetos susceptibles de causar lesiones en caso de accidente deben estar debidamente asegurados.
- ! Esta silla de seguridad no debe utilizarse sin las piezas textiles.
- ! Las piezas textiles nunca deben sustituirse por otras que no sean las recomendadas por el fabricante, ya que consituyen una parte esencial del funcionamiento de la silla de seguridad.
- ! No ancle la silla por otro sitio que no sea el descrito en las instrucciones y marcado en la silla.

## ADVERTENCIAS

- ! NUNCA instale la silla a contramarcha si el asiento cuenta con un airbag frontal activado.
- ! Verifique que esta silla de seguridad puede instalarse en su vehículo antes de comprarla.
- ! NINGUNA silla puede evitar lesiones al 100% en caso de accidente. El uso adecuado de esta silla reduce la posibilidad de que su hijo sufra heridas graves o fatales.
- ! NO instale esta silla sin seguir las instrucciones de este manual o podría exponer a su hijo a un riesgo severo de lesiones graves o fatales.
- ! No use la silla si faltan piezas o si está dañada.
- ! No coloque a su hijo en la silla con ropa demasiado grande o acolchada, ya que no quedará correctamente asegurado mediante el arnés.
- ! NUNCA deje esta silla u otros elementos sin asegurar o anclar al vehículo, ya que podrían salir despedidos en caso de giro brusco, frenado o colisión y dañar a los ocupantes.

## ADVERTENCIAS

- ! NUNCA utilice una silla usada o una silla de la que no conoce el historial de uso porque podría presentar daños estructurales que pueden comprometer la seguridad de su hijo.
- ! NUNCA utilice cuerdas u otro elemento sustitutivo para anclar la silla al vehículo o para asegurar al niño en la silla.
- ! Asegúrese de que este Sistema Reforzado de Retención Infantil está instalado de forma que no interfiera con el movimiento de los asientos del coche o con el funcionamiento de las puertas del vehículo.
- ! Consulte al distribuidor para cuestiones relacionadas con el mantenimiento, la reparación y el reemplazo de piezas.
- ! Retire este Sistema Reforzado de Retención Infantil del vehículo cuando no vaya a ser utilizado durante un período prolongado de tiempo.
- ! Las piezas de este Sistema Reforzado de Retención Infantil no deben lubricarse de ninguna forma.
- ! Lleve siempre al niño en la silla e instálela adecuadamente incluso en trayectos cortos, ya que es donde suceden la mayor parte de accidentes.
- ! Verifique frecuentemente si hay suciedad en las guías ISOFIX y límpielas si es necesario. Su correcto funcionamiento puede verse afectado por la entrada de suciedad, polvo, partículas de alimentos, etc.
- ! No coloque ningún otro reductor o cojín en la silla diferentes a los recomendados.

## Emergencia

En caso de emergencia o accidente, es muy importante que el bebé reciba primeros auxilios y tratamiento médico de inmediato.

## Información del producto

i-Size (Sistema Integral Universal Reforzado de Retención Infantil) es una categoría de los Sistemas Reforzados de Retención Infantil que pueden ser usados en cualquier asiento i-Size del vehículo, siempre de acuerdo con la Ley de Tráfico de cada país.

1. De acuerdo con la normativa ECE R129/03, este producto es un Sistema Reforzado de Retención Infantil Universal clase ISO/F2X e ISO/R2 y debe ser instalado con los conectores ISOFIX.
2. Este es un Sistema Reforzado de Retención Infantil. Ha sido homologado según la normativa num. 129 para ser usado en los asientos i-Size del vehículo detallados en las instrucciones del vehículo y de acuerdo a la Ley de Tráfico de cada país.
3. En caso de duda, consulte al fabricante o al detallista del Sistema Reforzado de Retención Infantil

**Materiales:** plásticos, metales, tejidos



**Patente:** pendiente de patente.

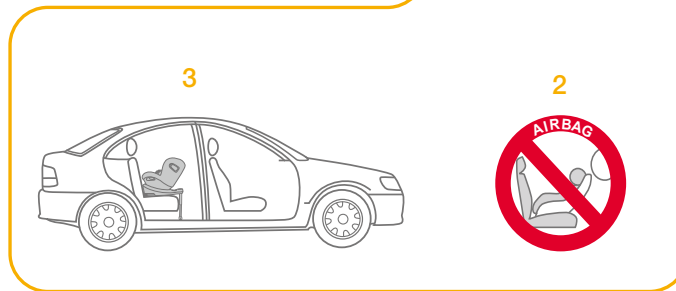
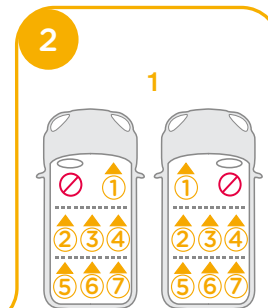
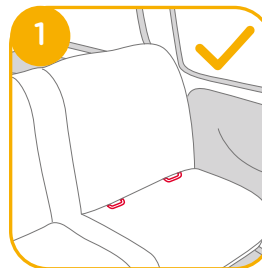

## Acerca de la instalación

consulte las imágenes 1 - 2

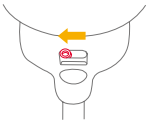

## Elija el modo de instalación

	Altura del niño	Modo de instalación	Instalación	Edad de referencia	Posiciones de reclinado
ECE R129/03	40 - 105 cm/ ≤ 19 kg	A contra-marcha		Aprox 4 años	Posição 1 - 6
	76 - 105 cm/ ≤ 19 kg	A favor de la marcha		15 meses a 4 años aprox.	Posição 1 - 6

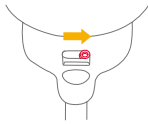
Edad del niño	Modo de instalación	Instalación	Bloqueo Smart Ride™
0 - 15 meses	A contra-marcha		
> 15 meses	A favor de la marcha	 o 	

## Instalación de la base

consulte las imágenes 3 - 12

! Después de colocar la silla en el asiento del vehículo, tire de la pata de apoyo hacia en suelo. 3

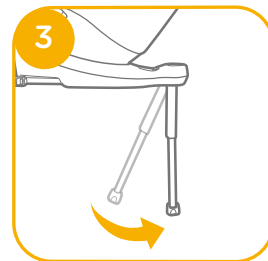

! Si es necesario coloque las guías ISOFIX para ayudarle en la instalación. 4 -1

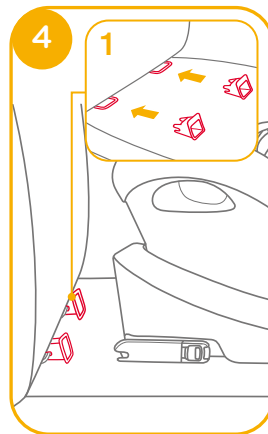

! El ISOFIX puede ajustarse en 11 posiciones. Mientras presiona el botón de ajuste del ISOFIX 5 -1, tire de los conectores ISOFIX. 5 -2

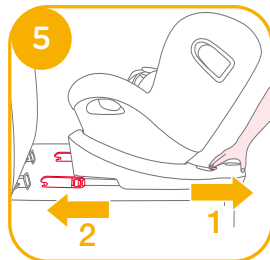

! Asegúrese de que ambos conectores ISOFIX están fijados en los anclajes ISOFIX del vehículo. El color de ambos conectores ISOFIX debe ser completamente verde. 6 -1

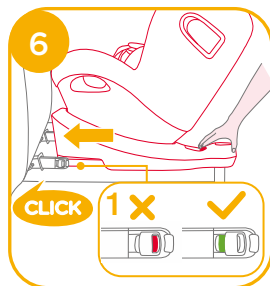

! Después de instalar correctamente los conectores ISOFIX, presione nuevamente los botones de ajuste ISOFIX mientras empuja el respaldo contra el respaldo del vehículo. 6

! Después de anclar el ISOFIX tire de la pata de apoyo hacia el suelo. Cuando el indicador de la pata esté en verde la silla estará correctamente instalada.

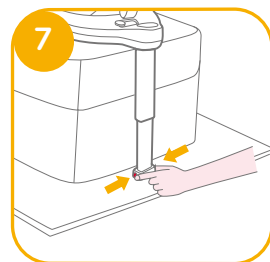

! Presione el botón de ajuste de la pata de apoyo para situarla a la altura deseada. 7

! Asegúrese siempre de que la pata de carga esté en contacto con el suelo del vehículo y permanezca bloqueada independientemente de si hay un niño o no en el sistema de sujeción para niños mejorado.

! La pata de apoyo tiene 19 posiciones. Si el indicador de la pata de apoyo muestra el color rojo significa que la pata no está en la posición adecuada. 8

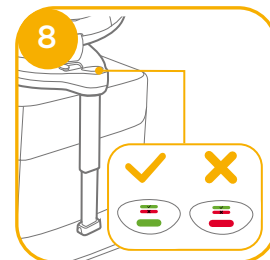

! Asegúrese de que la pata de apoyo está en contacto con el suelo. El color rojo significa que está instalada incorrectamente. 8

! Verifique que la silla está correctamente instalada tirando de los dos conectores ISOFIX.

! Los conectores ISOFIX deben estar anclados y bloqueados en los puntos de anclaje ISOFIX del vehículo. 9 -1

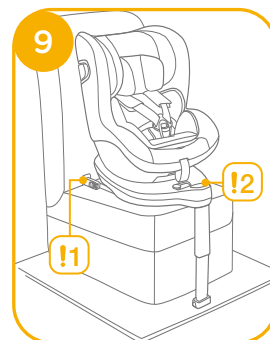

! La pata de apoyo debe estar instalada correctamente, con el indicador en verde. 9 -2

## Extraer la silla

Para extraer la silla del vehículo presione el botón de ajuste del ISOFIX **10** -1 y tire de la base. **10** -2

A continuación presione los botones de los conectores ISOFIX y suéltelos de los anclajes ISOFIX del vehículo. **11**

Para evitar que puedan dañarse, presione el botón de ajuste del ISOFIX **12** -1 y esconda los conectores por completo. **12** -2

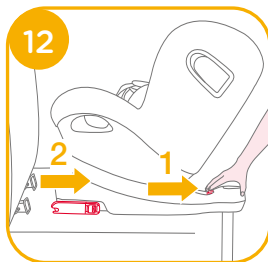
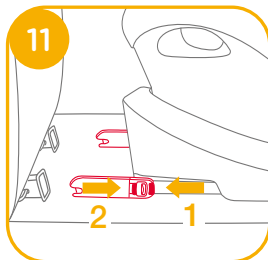
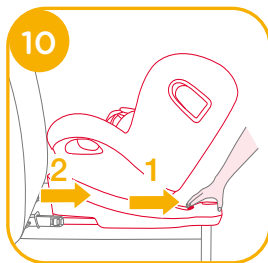

## Uso de los protectores de choque lateral

consulte las imágenes **13** - **15**

! Asegúrese de que los protectores de choque lateral están desplegados para una máxima protección en impactos laterales.

1. Los protectores de choque lateral se abren automáticamente cuando el arnés está correctamente tensado y la hebilla del mismo se mueve hacia atrás. Ambos lados se abren automáticamente. **13** -1 **13** -2

2. El protector de choque lateral más alejado de la puerta del vehículo debería plegarse para disponer de más espacio y para evitar posibles lesiones al pasajero sentado a su lado en caso de impacto. El protector situado al lado de la puerta debe estar siempre desplegado. **14** -1 **14** -2

3. El protector de choque manual puede abrirse manualmente tal y como se muestra en **15**.

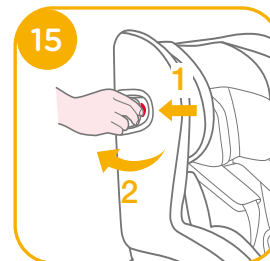
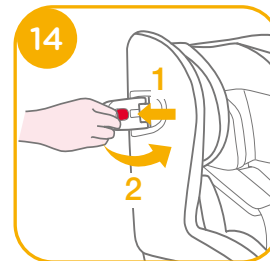
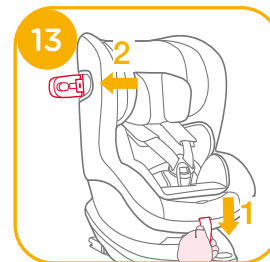



## Ajuste del reclinado

consulte las imágenes 16 - 17

Presione el botón de ajuste de reclinado 16, para ajustar la silla a la posición deseada. Las posiciones de reclinado se muestran en 17

Revise la posición de la pata de apoyo después de variar el reclinado.

Dispone de 6 posiciones de reclinado a contramarcha y 6 posiciones a favor de la marcha.

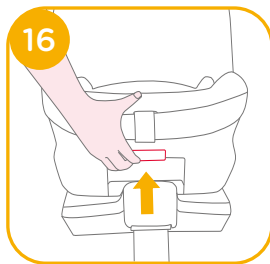

## Ajuste de la altura para el reposacabezas y los arneses

consulte las imágenes 18 - 20

1. Ajuste el reposacabezas y verifique que el arnés esté a la altura correcta de acuerdo con 18

! Cuando la silla se instale a contramarcha, el arnés debe estar a la altura de los hombros del niño o un poco por debajo de éstos. 18

! Cuando la silla se instale a favor de la marcha, el arnés debe estar a la altura de los hombros del niño. 18

2. Presione la leva de ajuste del reposacabezas 19, mientras sube o baja el mismo hasta que quede bloqueado en una de las 6 posiciones. Las 20.

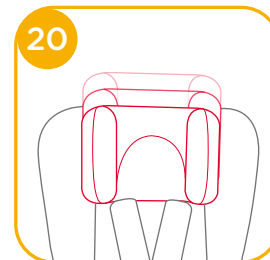
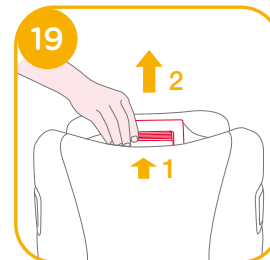

## Uso a contramarcha

(altura del niño 40 a 105 cm / peso del niño ≤ 19 kg / de recién nacido a 4 años aprox.)

consulte las imágenes 21 - 32

! Instale este Sistema Reforzado de Retención Infantil en el asiento trasero del automóvil y a continuación sienta al niño.

! Deslice el bloqueador Smart Ride™ a la izquierda cuando utilice la silla a contramarcha.

1. Presione el botón de ajuste del ISOFIX 22 -1 y tire de la silla

2. Presione el botón de rotación para girar la silla y facilitar el sentar o sacar al niño de la silla, y a continuación coloque la silla a contramarcha. 23&24

! Presione cualquiera de los dos botones de rotación situados a ambos lados para girar la silla.

! Asegúrese siempre de que el sistema de sujeción para niños mejorado permanezca bloqueado en el modo de orientación hacia adelante o hacia atrás independientemente de si hay un niño o no en dicho sistema.

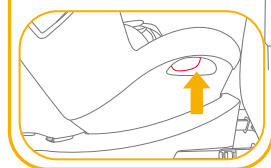
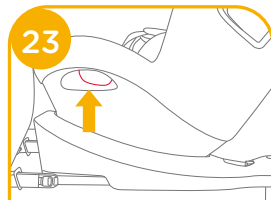
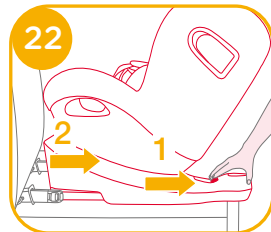
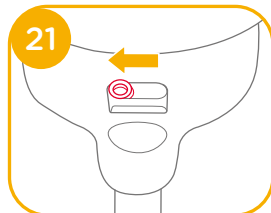

3. Después de instalar los conectores ISOFIX vuelva a presionar el botón de ajuste del ISOFIX y ajuste la silla hasta que quede en contacto con el respaldo del asiento del vehículo. 25 -1 25 -2.

! Los conectores ISOFIX deben estar anclados y bloqueados en los puntos de anclaje ISOFIX del vehículo. 26 -1

! La pata de apoyo debe estar instalada correctamente, con el indicador en verde 26 -2

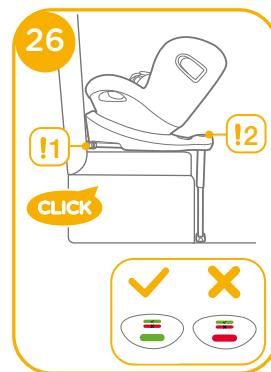
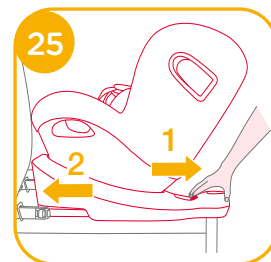

## Asegurar al niño

1. Presione el botón de ajuste del arnés mientras tira de los tirantes del arnés hasta la longitud deseada (tire del arnés, no de los protectores, hacia abajo). **27**

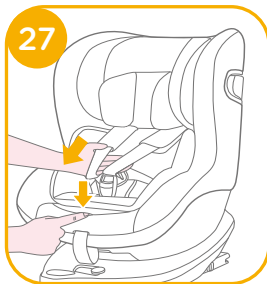

2. Suelte el cierre del arnés de la hebilla presionando el botón rojo. **28**

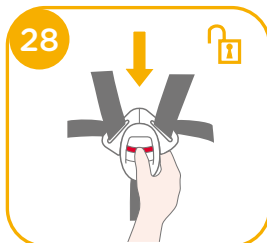

3. Coloque los cierres del arnés en las cintas de los lados para que colocar al niño sea más cómodo. **29**



4. Asegúrese de que la cuña del reductor esté instalada antes de utilizar la silla con bebés. **30**

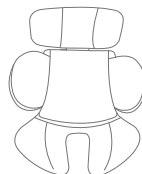
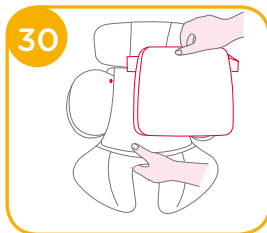

Recomendamos utilizar el reductor completo hasta que el niño mida 60 cm, si bien puede usarse hasta que ya no quepa. El reductor mejora la protección lateral.

5. Coloque al niño en el Sistema Reforzado de Retención y pase ambos brazos a través de los arneses.

! Después de que el niño esté sentado en la silla, revise si los arneses están a la altura adecuada.

6. Coloque los cierres en la hebilla y bloquee el conjunto. **31**

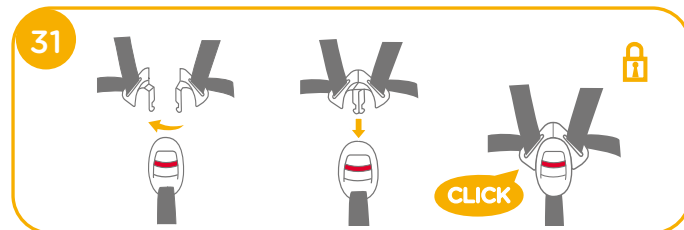

7. Tire de la cinta de ajuste del arnés para conseguir la longitud necesaria para que el bebé vaya adecuadamente asegurado. **32**

! Mantenga siempre al niño asegurado y con el arnés adecuadamente tensado eliminando cualquier holgura.



## Uso a favor de la marcha

(altura del niño 76 a 105 cm / peso del niño  $\leq$  19 kg / de 15 meses a 4 años aprox.) Recomendamos usar la silla a contramarcha hasta los 105 cm. de altura del niño

consulte las imágenes 33 - 41

- ! Instale el Sistema Reforzado de Retención Infantil en el asiento del vehículo y a continuación al niño en él.
- ! Deslice el bloqueo Smart Ride™ hacia la derecha cuando use la silla a favor de la marcha 33

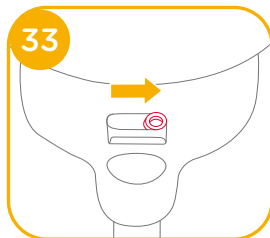

1. Presione el botón de ajuste del ISOFIX 34 -1 y tire de la silla. 34 -2

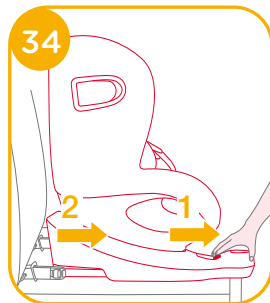

2. Presione el botón de rotación para girar la silla y facilitar el sentar o sacar al niño de la silla, y a continuación coloque la silla a favor de la marcha. 35 & 36

- ! Presione cualquiera de los dos botones de rotación situados a ambos lados para girar la silla.
- ! Asegúrese siempre de que el sistema de sujeción para niños mejorado permanezca bloqueado en el modo de orientación hacia adelante o hacia atrás independientemente de si hay un niño o no en dicho sistema.

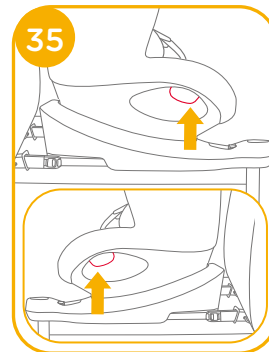

3. Después de instalar los conectores ISOFIX vuelva a presionar el botón de ajuste del ISOFIX y ajuste la silla hasta que quede en contacto con el respaldo del asiento del vehículo. 37 -1 37 -2

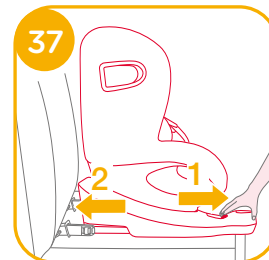

! Los conectores ISOFIX deben estar anclados y bloqueados en los puntos de anclaje ISOFIX del vehículo. 38 -1

! La pata de apoyo debe estar instalada correctamente, con el indicador en verde. 38 -2

## Asegurar al niño

1. Presione el botón de ajuste del arnés mientras tira de los tirantes del arnés hasta la longitud deseada (tire del arnés, no de los protectores, hacia abajo) 39

2. Suelte el cierre del arnés de la hebilla presionando el botón rojo. 40

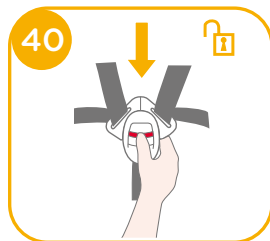
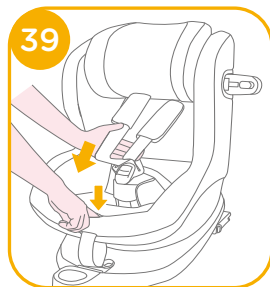
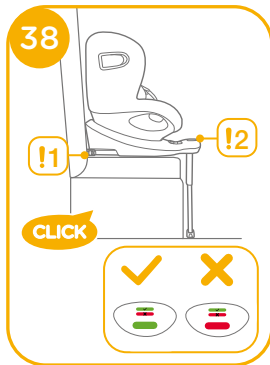

3. Coloque los cierres del arnés en las cintas de los lados para que colocar al niño sea más cómodo, tal y como se muestra en 41 .

4. No utilice la cuña del reductor cuando utilice la silla a favor de la marcha.

5. Coloque al niño en el Sistema Reforzado de Retención y pase ambos brazos a través de los arneses. Coloque el cierre en la hebilla y bloquee el conjunto.

! Después de que el niño esté sentado en la silla, revise si los arneses están a la altura adecuada.

6. Tire de la cinta de ajuste del arnés para conseguir la longitud necesaria para que el bebé vaya adecuadamente asegurado. 42

! Mantenga siempre al niño asegurado y con el arnés adecuadamente tensado eliminando cualquier holgura.

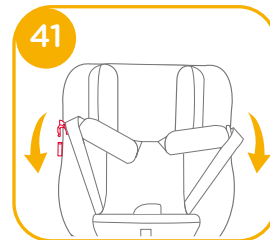

## Retirar el tapizado

consulte las imágenes 43 - 49

Presione el botón rojo para abrir la hebilla. 43

Siga los pasos 44 - 49 para extraer el tapizado.

Para instalar el tapizado de nuevo repita los pasos en orden inverso.

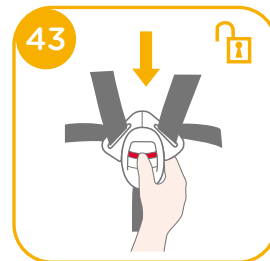

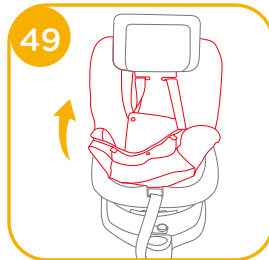
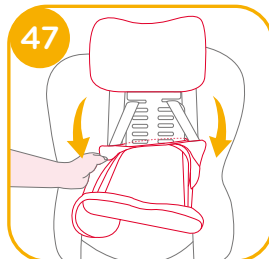
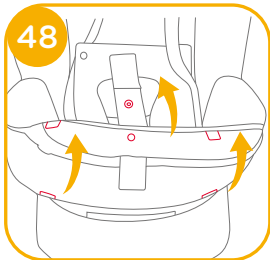
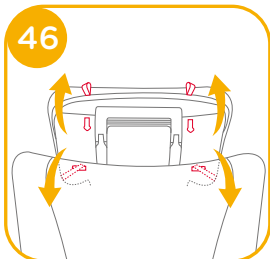
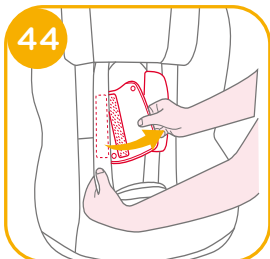

## Cuidado y mantenimiento

- ! Después de extraer el cojín del reductor guárdelo donde el niño no puede acceder al mismo.
- ! Lave la tapicería y las piezas acolchadas con agua fría por debajo de 30°C
- ! No planche los tejidos
- ! No utilice lejía ni lave en seco los tejidos.
- ! No utilice detergentes sin diluir, gasolina u otros disolventes orgánicos para lavar la silla. Puede causar daños a la misma.
- ! No escurra la tapicería ni los acolchados para secarlos. Podrían quedar arrugas marcadas.
- ! Tienda la tapicería y los acolchados a la sombra para secarlos.
- ! Extraiga la silla del vehículo si no va a usarla por un período prolongado de tiempo. Guárdela en un lugar fresco y seco y donde el niño no pueda acceder a ella.
- ! No manipule los conectores del arnés cuando los limpie.



# FR Joie™ vous souhaite la bienvenue

Nous vous félicitons d'avoir rejoint la famille Joie ! Nous sommes très heureux de pouvoir faire partie de votre voyage avec votre petit. En voyageant avec le dispositif de retenue pour enfants amélioré i-Spin 360, vous utilisez un dispositif de retenue pour enfants amélioré de haute qualité i-Size, à sécurité entièrement certifiée. Veuillez lire ce manuel et suivre chaque étape pour assurer le confort et la meilleure protection possible pour votre enfant.

Pour utiliser ce dispositif de retenue pour enfants amélioré Joie avec les connexions i-Size ISOFIX conformément à la réglementation ECE R129/03, votre enfant doit correspondre aux conditions suivantes.

Dos à la route : Taille de l'enfant 40 cm-105 cm/Poids de l'enfant ≤19 kg ;  
Face à la route : Taille de l'enfant 76 cm-105 cm/Poids de l'enfant ≤19 kg ;

## Base

Veuillez lire toutes les instructions de ce manuel avant d'installer et d'utiliser le produit.

**! IMPORTANT : À CONSERVER POUR TOUTE CONSULTATION ULTÉRIEURE.**

**À LIRE ATTENTIVEMENT.**

Veuillez conserver le manuel d'instructions dans le compartiment de rangement à l'arrière de la base, comme sur l'illustration à droite.



Pour des informations sur la garantie, veuillez visiter notre site Web à l'adresse [joiebaby.com](http://joiebaby.com)

## Liste des pièces

Veuillez vous assurer qu'il n'y a pas de pièces manquantes. Contactez le revendeur en cas de pièces manquantes.

- |         |  |         |  |
|---------|--|---------|--|
| Fig. 1  | Support de tête                          | Fig. 11 | Bouton de rotation                                 |
| Fig. 2  | Coussin de siège                         | Fig. 12 | Sangle d'épaules                                   |
| Fig. 3  | Boucle                                   | Fig. 13 | Insert pour bébé                                   |
| Fig. 4  | Bouton de réglage du harnais             | Fig. 14 | Lever de réglage du support de tête                |
| Fig. 5  | Sangle de réglage                        | Fig. 15 | Dispositif de protection contre les chocs latéraux |
| Fig. 6  | Dispositif de verrouillage Smart Ride™   | Fig. 16 | Compartiment de rangement du manuel d'instructions |
| Fig. 7  | Piètement de charge                      | Fig. 17 | Connecteur ISOFIX                                  |
| Fig. 8  | Bouton de réglage du piètement de charge | Fig. 18 | Bouton de réglage ISOFIX                           |
| Fig. 9  | Indicateur de piètement de charge        | Fig. 19 | Guides ISOFIX                                      |
| Fig. 10 | Bouton de réglage de l'inclinaison       |         |  |

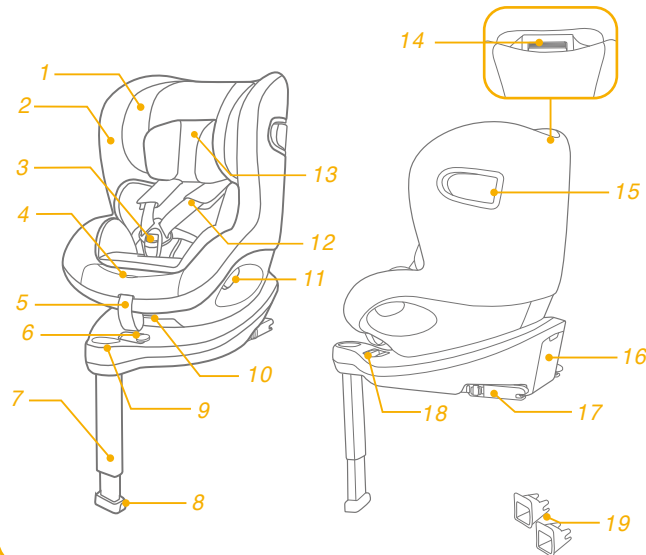

## AVERTISSEMENT

! Pour utiliser ce dispositif de retenue pour enfants amélioré avec les connexions ISOFIX conformément à la réglementation ECE R129/03, votre enfant doit répondre aux conditions suivantes.

Dos à la route :

Taille de l'enfant 40 cm-105 cm/Poids de l'enfant ≤ 19 kg ;

Face à la route :

Taille de l'enfant 76 cm-105 cm/Poids de l'enfant ≤ 19 kg ;

! **IMPORTANT - NE PAS UTILISER FACE À LA ROUTE AVANT QUE L'ÂGE DE L'ENFANT ATTEIGNE 15 mois (Consulter les instructions)**

! Tout piètement de support doit être en contact avec le plancher du véhicule et les sangles retenant l'enfant doivent être ajustées sur le corps de l'enfant. La ceinture ne doit pas être entortillée.

! Une fois votre enfant placé dans ce dispositif de retenue pour enfants amélioré, la ceinture de sécurité doit être utilisée correctement et il convient de vous assurer que les sangles sous-abdominales sont bien placées en bas, afin que le bassin soit bien engagé.

! Ce dispositif de retenue pour enfants amélioré doit être remplacé s'ils a été soumis à des tensions violentes dans un accident. Un accident peut les endommager, même si vous ne le voyez pas.

## AVERTISSEMENT

! Soyez conscient du danger d'apporter des modifications ou des ajouts au dispositif sans l'approbation de l'autorité compétente ainsi que du danger de ne pas respecter strictement les instructions d'installation fournies par le fabricant du dispositif de retenue pour enfants amélioré.

! Veuillez conserver ce dispositif de retenue pour enfants amélioré à l'écart de la lumière du soleil, car il pourrait devenir trop chaud pour la peau de l'enfant. Touchez toujours le dispositif de retenue pour enfants amélioré avant de placer l'enfant dedans.

! L'enfant ne doit pas resté attaché au dispositif de retenue pour enfants amélioré sans surveillance.

! Tout bagage et autres objets susceptibles de causer des blessures en cas de collision doivent être correctement sécurisés.

! Le dispositif de retenue pour enfants amélioré ne doit pas être utilisé sans les pièces souples.

! Les pièces souples ne doivent pas être remplacées par des pièces autres que celles recommandées par le fabricant, car les pièces souples font partie intégrante des performances du dispositif de retenue.

! N'utilisez PAS de points de contact porteurs autres que ceux décrits dans les instructions et indiqués sur le dispositif de retenue pour enfants amélioré.



## AVERTISSEMENT

- ! N'installez JAMAIS ce dispositif de retenue pour enfants amélioré sur un siège de véhicule équipé d'airbags de sécurité en cas d'utilisation en mode bébé.
- ! Avant d'acheter ce dispositif de retenue pour enfants amélioré, veuillez vous assurer qu'il peut être installé correctement dans votre véhicule.
- ! AUCUN dispositif de retenue pour enfants amélioré ne peut garantir une protection complète contre les blessures en cas d'accident. Cependant, une bonne utilisation de ce dispositif de retenue pour enfants amélioré réduira les risques de blessures sérieuses ou de mort pour votre enfant.
- ! N'installez PAS ce dispositif de retenue pour enfants amélioré sans respecter les instructions de ce manuel, ou vous pourriez exposer votre enfant à un risque élevé de blessures ou de mort.
- ! N'utilisez PAS ce dispositif de retenue pour enfants amélioré si des pièces sont endommagées ou manquantes.
- ! Ne faites PAS porter à votre enfant des vêtements trop amples/grands, car cela pourrait l'empêcher d'être bien attaché par les sangles du harnais pour les épaules et le harnais entre les jambes.
- ! NE laissez PAS ce dispositif de retenue pour enfants amélioré ou d'autres objets détachés ou non fixés dans votre véhicule, car un dispositif de retenue pour enfants amélioré non fixé peut être projeté et blesser les passagers lors de virages serrés, d'arrêts soudains ou de collisions.

## AVERTISSEMENT

- ! N'utilisez JAMAIS un dispositif de retenue pour enfants amélioré d'occasion ou dont vous ne connaissez pas l'historique, car il pourrait présenter des dommages structurels compromettant la sécurité de votre enfant.
- ! N'utilisez JAMAIS de cordes ou d'autres substituts pour fixer le dispositif de retenue pour enfants amélioré dans le véhicule ou pour attacher l'enfant dans le dispositif de retenue pour enfants amélioré.
- ! Assurez-vous que le dispositif de retenue pour enfants amélioré est installé de sorte qu'aucune partie n'interfère avec les sièges amovibles ou le fonctionnement des portes du véhicule.
- ! Consultez le distributeur pour tout ce qui est maintenance, réparation et remplacement de pièces.
- ! Retirez ce dispositif de retenue pour enfants amélioré du siège du véhicule si vous n'allez pas l'utiliser pendant une durée prolongée.
- ! Les pièces de ce dispositif de retenue pour enfants amélioré ne peuvent en aucune façon être lubrifiées.
- ! Attachez toujours l'enfant dans le dispositif de retenue pour enfants amélioré, même pour de courts trajets, car c'est dans ces circonstances que la majorité des accidents surviennent.
- ! Vérifiez régulièrement la présence de poussière sur les guides ISOFIX et nettoyez-les si nécessaire. La fiabilité peut être affectée par l'infiltration de poussière, saletés, particules de nourriture, etc.
- ! NE placez RIEN d'autre que les coussins internes recommandés dans ce dispositif de retenue pour enfants amélioré.

## Urgence

En cas d'urgence ou d'accident, il est très important que votre enfant soit immédiatement pris en charge par les premiers secours et des soins médicaux.

## Informations sur le produit

« i-Size » (Systèmes de retenue pour enfants améliorés ISOFIX universels intégrés) est une catégorie de systèmes de retenue pour enfants améliorés compatible avec toutes les positions d'assise i-Size d'un véhicule.

1. Conformément à la réglementation ECE R129/03, ce produit est un dispositif de retenue pour enfants amélioré ISOFIX universel de classe ISO/F2X, ISO/R2 et doit être installé avec des connexions ISOFIX.
2. Il s'agit d'un système de retenue pour enfants amélioré "i-Size". Il est approuvé conformément à la réglementation N° 129 pour une utilisation dans des positions de sièges de véhicules compatibles i-Size comme indiqué par le constructeur dans le manuel de l'utilisateur du véhicule.
3. En cas de doute, consultez le fabricant du système de retenue pour enfants amélioré ou le revendeur.

**Matériaux** Plastique, métal, tissus



**N° de brevet** Brevets en attente

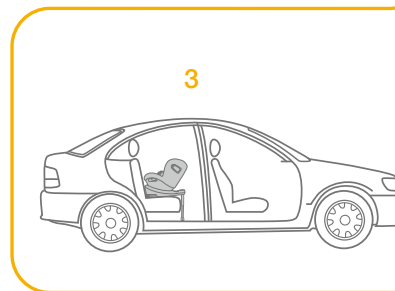
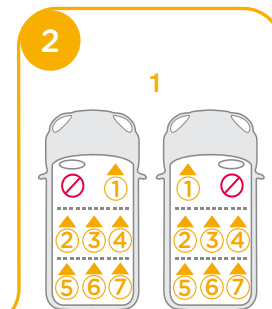
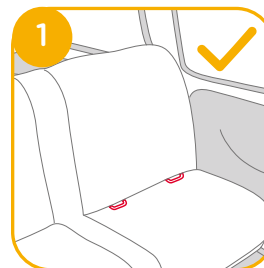

## Remarques sur l'installation

voir images 1 - 2

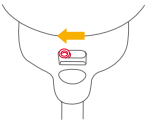

## Choix du mode d'installation

	Taille de l'enfant	Mode d'installation	Installation	Âge de référence	Position inclinée
ECE R129/03	40 cm-105 cm/ ≤ 19 kg	Mode orienté vers l'arrière		Environ 4 ans	Position 1-6
	76 cm-105 cm/ ≤ 19 kg	Mode orienté vers l'avant		entre 15 mois et environ 4 ans	Position 1-6

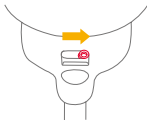
Âge de l'enfant	Mode d'installation	Installation	Dispositif de verrouillage Smart Ride™
0-15 M	Mode orienté vers l'arrière		
> 15 M	Mode orienté vers l'arrière/ l'avant	 ou 	

## Installation de la base

voir images 3 - 12

! Après avoir placé la base sur le siège du véhicule, tirez le piètement de charge vers le bas jusqu'au plancher. 3

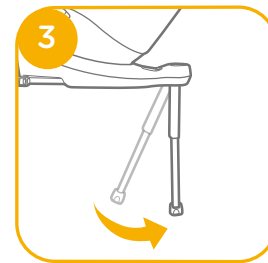

! Insérez les guides ISOFIX pour faciliter l'installation. 4 -1



! Vous disposez de 11 positions réglables pour l'ISOFIX. Tout en appuyant sur le bouton ISOFIX 5 -1, retirez le connecteur ISOFIX. 5 -2

! Vérifiez que les deux connecteurs ISOFIX sont bien attachés aux points d'ancrage ISOFIX. Les indicateurs des deux connecteurs ISOFIX doivent être complètement verts. 6 -1

! Après avoir installé avec succès les connecteurs ISOFIX, appuyez à nouveau sur les boutons de réglage ISOFIX tout en poussant le dossier du siège contre le dossier du véhicule. 6

! Après avoir attaché l'ISOFIX, tirez le piètement de charge vers le bas jusqu'au plancher. Si l'indicateur du piètement de charge est vert, le piètement de charge est installé correctement.

! Appuyez sur le bouton de déverrouillage du piètement de charge, puis ajustez la longueur du piètement de charge. 7

! Assurez-vous toujours que le piètement de charge est bien en contact avec le plancher du véhicule et qu'il est verrouillé, qu'il y ait un enfant dans le dispositif de retenue pour enfants amélioré ou non.

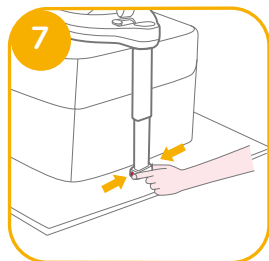
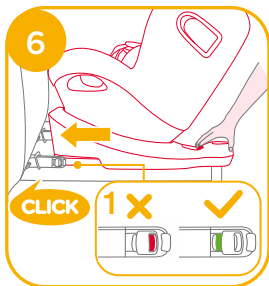
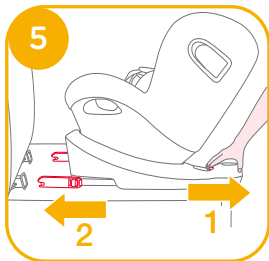

! Le piètement de charge propose 19 positions. Lorsque l'indicateur de piètement de charge est rouge, cela signifie que le piètement de charge est dans une mauvaise position. 8

! Vérifiez que le piètement de charge est complètement en contact avec le plancher du véhicule. L'indicateur rouge signifie qu'il n'est pas installé correctement. 8

! Vérifiez que la base est bien installée en tirant sur les deux connecteurs ISOFIX.

! Les connecteurs ISOFIX doivent être attachés et verrouillés sur les points d'ancrage ISOFIX. 9 -1

! Le piètement de charge doit être installé correctement avec l'indicateur vert. 9 -2

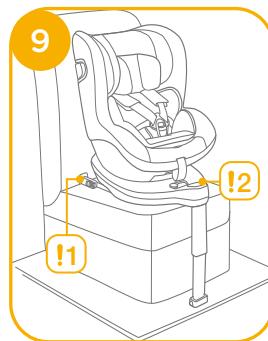
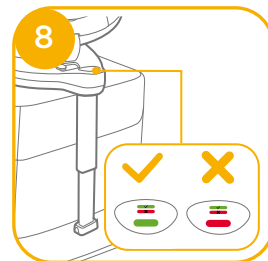

## Retrait de la base

Pour le retirer du véhicule, appuyez sur le bouton de réglage ISOFIX **10** -1 et tirez la base du siège. **10** -2

Puis appuyez et relâchez les connecteurs du système ISOFIX **11**

Pour éviter tout dommage pendant le transport, appuyez sur le bouton de réglage ISOFIX **12** -1 et pliez complètement le connecteur. **12** -2

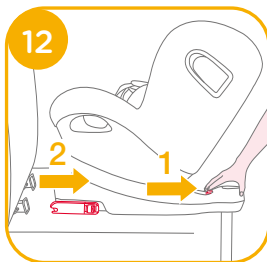
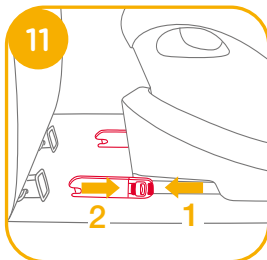
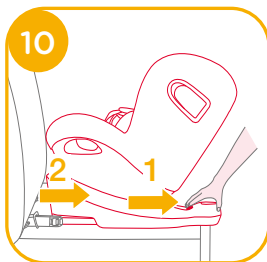

## Utilisation du dispositif de protection contre les chocs latéraux

voir images **13** - **15**

! Assurez-vous que le dispositif de protection contre les chocs latéraux est verrouillé en position ouverte pour une sécurité maximale contre les chocs latéraux.

1. Les dispositifs de protection contre les chocs latéraux sont automatiquement activés lorsque la boucle du harnais est ramenée en position et le harnais est serré, les deux côtés sont ouverts automatiquement. **13** -1**13** -2

2. Le dispositif de protection contre les chocs latéraux à l'opposé de la porte du véhicule peut être fermé pour avoir plus d'espace d'assise, si nécessaire. Le côté le plus proche de l'extérieur du véhicule doit toujours être en position ouverte. **14** -1**14** -2

3. Le dispositif de protection contre les chocs latéraux peut être ouvert manuellement comme indiqué sur **15**.

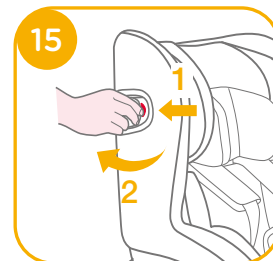
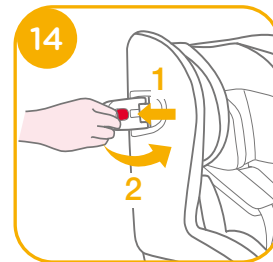
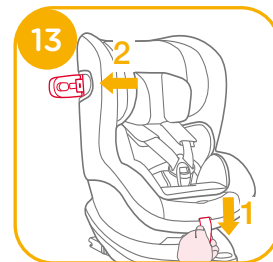

## Réglage de l'inclinaison

voir images 16 - 17

Appuyez sur le bouton de réglage de l'inclinaison 16, pour ajuster le dispositif de retenue pour enfants amélioré à la bonne position. Les angles d'inclinaison sont illustrés en 17

Veillez vérifier à nouveau la position du piètement de charge après inclinaison.

Le mode dos à la route propose 6 positions d'inclinaison et le mode face à la route propose 6 positions d'inclinaison.

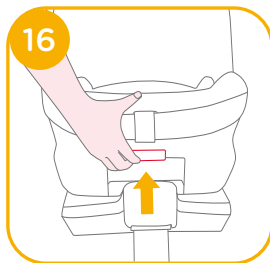

## Réglage de la hauteur pour le repose-tête et le harnais pour épaules

voir images 18 - 20

1. Veuillez ajuster le support pour tête et vérifier au niveau ou en dessous si les harnais d'épaules sont à la bonne hauteur conformément à 18

! En cas d'utilisation dos à la route, la hauteur des harnais d'épaules doit être au niveau ou en dessous du sommet des épaules de l'enfant. 18

! En cas d'utilisation face à la route, la hauteur des harnais d'épaules doit être au niveau du sommet des épaules de l'enfant. 18

2. Appuyez sur le levier de réglage du support de tête 19, tout en tirant ou en poussant sur le support de tête pour l'enclencher dans l'une des 6 positions. Les positions du support de tête sont illustrées en 20.

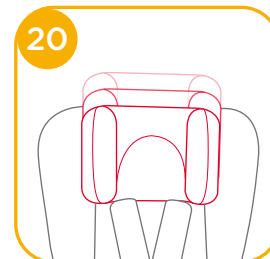
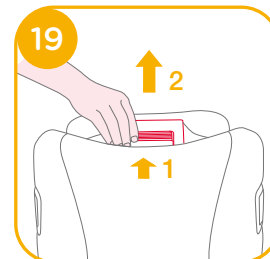

## Utilisation en mode dos à la route

(Taille de l'enfant 40 cm-105 cm/Poids de l'enfant ≤ 19 kg/bébé - 4 ans)

voir images 21 - 32

! Veuillez installer le dispositif de retenue pour enfants amélioré sur le siège arrière du véhicule, puis placez l'enfant dans le dispositif de retenue pour enfants amélioré.

! Veuillez faire coulisser le dispositif de verrouillage Smart Ride™ vers la gauche lorsque le dispositif de retenue pour enfants amélioré est utilisé en mode dos à la route.

1. Appuyez sur le bouton de réglage ISOFIX 22 -1 et retirez la base du siège du véhicule.

2. Appuyez sur le bouton de rotation afin de le tourner pour une installation/un retrait latéral plus facile de l'enfant, puis tournez le siège en position dos à la route. 23&24

! Appuyez sur le bouton de rotation sur l'un des deux côtés pour tourner le dispositif de retenue pour enfants amélioré.

! Assurez-vous toujours que le dispositif de retenue pour enfants amélioré est bien verrouillé en mode face à l'avant ou en mode face à l'arrière, qu'il y ait un enfant dans le dispositif de retenue pour enfants amélioré ou non.

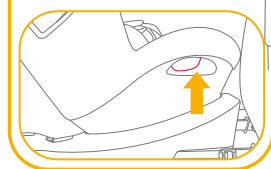
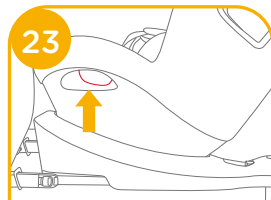
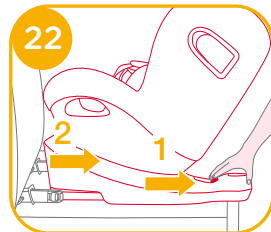
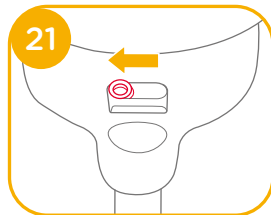

3. Après avoir installé avec succès les connecteurs ISOFIX, appuyez à nouveau sur les boutons de réglage ISOFIX tout en poussant le dossier du siège contre le dossier du véhicule. 25 -1 25 -2

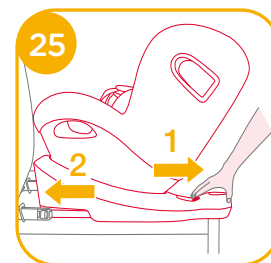

! Les connecteurs ISOFIX doivent être attachés et verrouillés sur les points d'ancrage ISOFIX. 26 -1

! Le piètement de charge doit être installé correctement avec l'indicateur vert. 26 -2

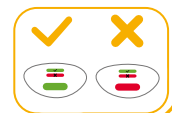

## Sécuriser l'enfant

1. Appuyez sur le bouton de réglage de la sangle, tout en tirant les harnais d'épaules à la longueur souhaitée (Tirez depuis le dessous des rembourrages d'épaules fixes pour allonger). **27**
2. Déverrouillez la boucle des harnais en appuyant sur le bouton rouge. **28**
3. Fixez les boucles des deux côtés du siège comme indiqué **29** situées des deux côtés du siège pour rendre l'installation de l'enfant en mode dos à la route plus pratique.
4. Assurez-vous que l'insert pour bébé dispose de la cale assemblée avant de l'utiliser. **30**

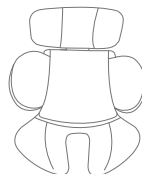
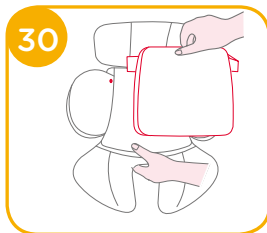
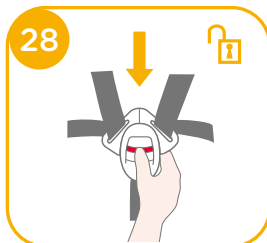
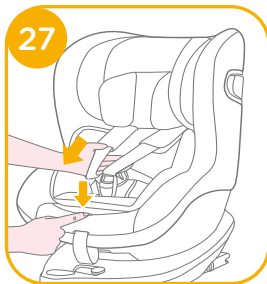

Nous conseillons d'utiliser l'insert intégral pour bébé lorsque le bébé mesure moins de 60 cm ou lorsqu'il dépasse de l'insert. L'insert pour bébé accroît la protection contre les chocs latéraux

5. Placez l'enfant dans le dispositif de retenue pour enfants amélioré et passez les deux bras à travers le harnais.  
**!** Une fois l'enfant assis, vérifiez à nouveau que les harnais d'épaules sont à la bonne hauteur.
6. Engagez la boucle. Veuillez consulter **31**

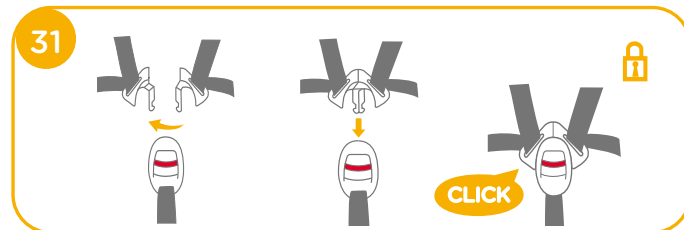

7. Tirez la sangle de réglage et ajustez-la à la bonne longueur pour vous assurer que votre enfant est correctement attaché. **32**  
**!** Maintenez toujours l'enfant attaché dans le harnais et correctement serré en éliminant le jeu éventuel.





## Utilisation en mode face à la route

(Taille de l'enfant 76 cm-105 cm/Poids de l'enfant ≤ 19 kg/15 mois - 4 ans)

voir images 33 - 41

- ! Veuillez installer le dispositif de retenue pour enfants amélioré sur le siège du véhicule, puis placez l'enfant dans le dispositif de retenue pour enfants amélioré.
- ! Veuillez faire coulisser le dispositif de verrouillage Smart Ride™ vers la droite lorsque le dispositif de retenue pour enfants amélioré est utilisé en mode face à la route. 33

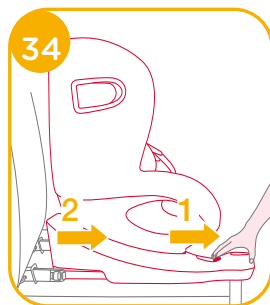
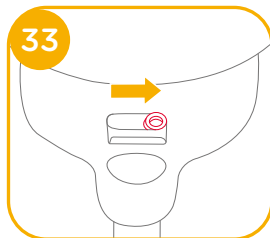

1. Appuyez sur le bouton de réglage ISOFIX 34 -1 et retirez la base du siège du véhicule. 34 -2

2. Appuyez sur le bouton de rotation afin de le tourner pour une installation/un retrait latéral plus facile de l'enfant, puis tournez le siège en position face à la route. 35 & 36

- ! Appuyez sur le bouton de rotation sur l'un des deux côtés pour tourner le dispositif de retenue pour enfants amélioré.
- ! Assurez-vous toujours que le dispositif de retenue pour enfants amélioré est bien verrouillé en mode face à l'avant ou en mode face à l'arrière, qu'il y ait un enfant dans le dispositif de retenue pour enfants amélioré ou non.

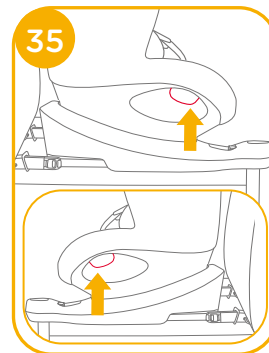

3. Après avoir installé avec succès les connecteurs ISOFIX, appuyez à nouveau sur les boutons de réglage ISOFIX tout en poussant le dossier du siège contre le dossier du véhicule. 37 -1 37 -2

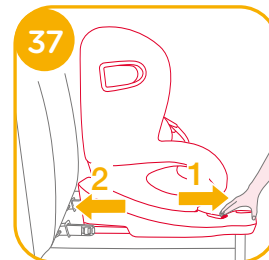

! Les connecteurs ISOFIX doivent être attachés et verrouillés sur les points d'ancrage ISOFIX. 38 -1

! Le piètement de charge doit être installé correctement avec l'indicateur vert. 38 -2

## Sécuriser l'enfant

1. Appuyez sur le bouton de réglage de la sangle, tout en tirant les harnais d'épaules à la longueur souhaitée (Tirez depuis le dessous des rembourrages d'épaules fixes pour allonger) . 39

2. Déverrouillez la boucle des harnais en appuyant sur le bouton rouge. 40

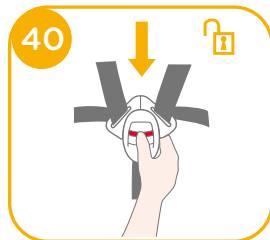
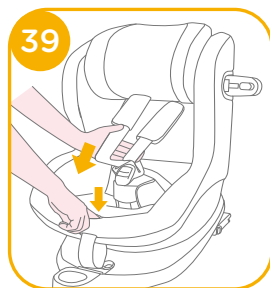
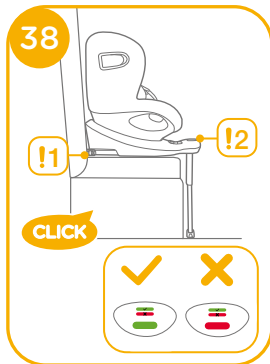

3. Fixez les boucles des deux côtés du siège comme indiqué 41 situées des deux côtés du siège pour rendre l'installation de l'enfant en mode face à la route la route plus pratique.

4. Lorsque vous installez le dispositif de retenue pour enfants amélioré en mode face à la route, n'utilisez pas l'insert pour bébé.

5. Placez l'enfant dans le dispositif de retenue pour enfants amélioré et passez les deux bras à travers le harnais. Engagez la boucle.

! Une fois l'enfant assis, vérifiez à nouveau que les harnais d'épaules sont à la bonne hauteur.

6. Tirez la sangle de réglage et ajustez-la à la bonne longueur pour vous assurer que votre enfant est correctement attaché. 42

! Maintenez toujours l'enfant attaché dans le harnais et correctement serré en éliminant le jeu éventuel.

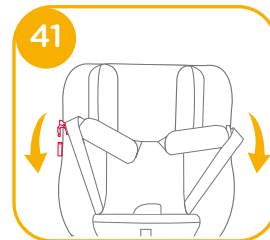

## Détacher les parties souples

voir images 43 - 49

Appuyez sur le bouton rouge pour désengager la boucle. 43

Suivez les étapes 44 - 49 pour détacher les pièces souples.

Pour fixer à nouveau les parties souples, veuillez répéter les étapes ci-dessus dans l'ordre inverse.

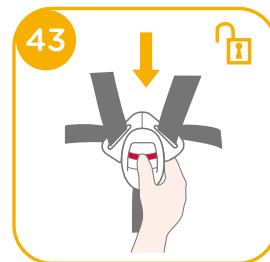

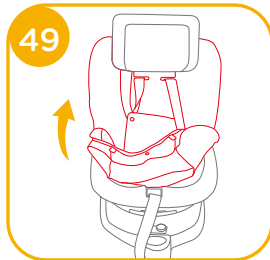
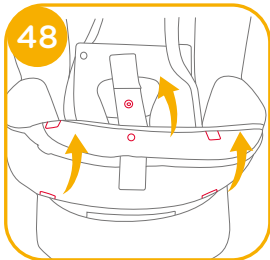
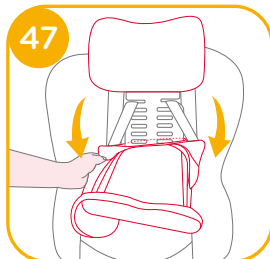
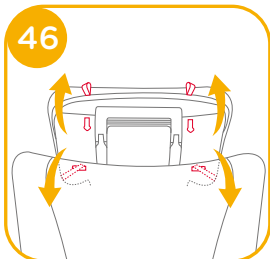
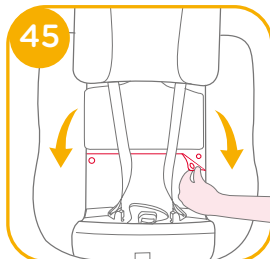
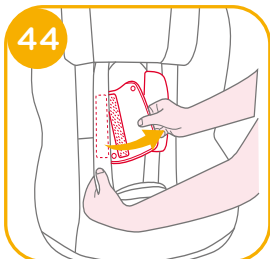

## Entretien et maintenance

- ! Après avoir retiré la cale de l'insert, veuillez la ranger hors de portée des enfants.
- ! Veuillez laver la couverture du siège et le rembourrage interne à l'eau froide, à moins de 30 °C.
- ! Ne repassez pas les pièces souples.
- ! Ne nettoyez pas les pièces souples à sec ou à l'eau de javel.
- ! N'utilisez pas de détergents neutres non dilués, de l'essence ou d'autres solvants organiques pour laver le dispositif de retenue pour enfants amélioré ou la base. Cela pourrait endommager le dispositif de retenue pour enfants amélioré.
- ! N'essorez pas la housse du siège et le rembourrage interne pour les sécher. Ceci pourrait laisser des plis sur la housse du siège et le rembourrage interne.
- ! Veuillez laisser sécher la couverture du siège et le rembourrage interne à l'ombre.
- ! Veuillez retirer le dispositif de retenue pour enfants amélioré et la base du siège du véhicule si vous ne prévoyez pas de l'utiliser pendant une longue période. Placez le dispositif de retenue pour enfants amélioré dans un lieu frais et sec, hors de portée des enfants.
- ! Ne manipulez pas les connecteurs du harnais pendant le nettoyage.



# NL Welkom bij Joie™

Gefeliciteerd dat u nu lid bent van de Joie-familie! Het doet ons veel genoegen om deel te kunnen uitmaken van uw reis met uw kleintje. Onderweg met het verbeterde i-Spin 360-kinderzitje maakt u gebruik van een volledig gecertificeerd verbeterd i-Size-kinderzitje. Lees deze handleiding zorgvuldig en volg elke stap om voor een comfortabele rit en de beste bescherming van uw kind te zorgen.

Om dit verbeterde Joie-kinderzitje met de i-Size ISOFIX-aansluitingen volgens de ECE R129/03-richtlijn te kunnen gebruiken, moet uw kind aan de volgende voorwaarden voldoen.

Naar achteren kijkend: Lengte kind 40cm-105cm/gewicht kind  $\leq$ 19kg;  
Naar voren kijkend: Lengte kind 76cm-105cm/gewicht kind  $\leq$ 19kg;

## Voet

Lees alle aanwijzingen in deze handleiding voordat u het product opzet en gebruikt.

**! BELANGRIJK: BEWAREN VOOR LATER GEBRUIK. LEES DIT ZORGVULDIG DOOR.**

Bewaar de handleiding in het bewaarvak achterop de voet zoals rechts is afgebeeld.

Bezoek voor informatie over de garantie onze website op [joiebaby.com](http://joiebaby.com)



## Onderdelenlijst

Controleer op ontbrekende onderdelen. Neem contact op met de verkoper als iets ontbreekt.

- |         |                              |         |                                 |
|---------|------------------------------|---------|---------------------------------|
| Afb. 1  | Hoofdsteen                   | Afb. 11 | Draaiknop                       |
| Afb. 2  | Zitkussen                    | Afb. 12 | Schouderriem                    |
| Afb. 3  | Gesp                         | Afb. 13 | Baby-inzetstuk                  |
| Afb. 4  | Instelknop voor de riemen    | Afb. 14 | Instelhendel voor hoofdsteen    |
| Afb. 5  | Instellen gordel             | Afb. 15 | Afscherming voor inslag opzij   |
| Afb. 6  | Smart Ride™-vergrendeling    | Afb. 16 | Opbergvak instructiehandleiding |
| Afb. 7  | Steunvoet                    | Afb. 17 | ISOFIX-aansluiting              |
| Afb. 8  | Instelknop steunvoet         | Afb. 18 | ISOFIX-instelknop               |
| Afb. 9  | Steunvoetindicator           | Afb. 19 | ISOFIX geleiders                |
| Afb. 10 | Instelknop achterover hellen |         |                                 |

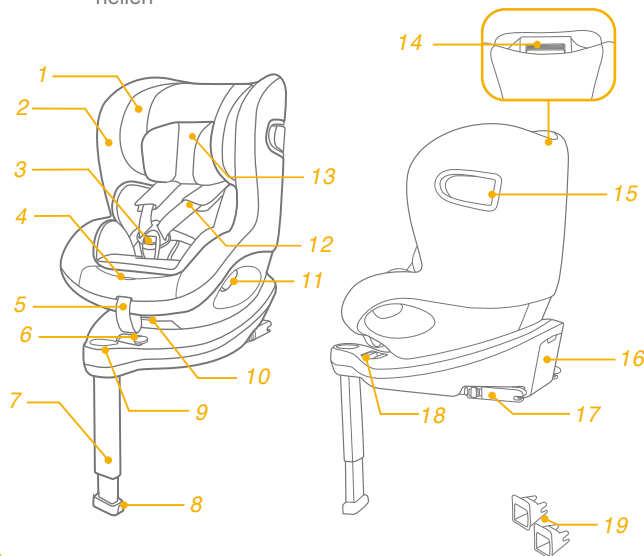

## WAARSCHUWING

- ! Om dit verbeterde kinderzitje met de ISOFIX-aansluitingen volgens de ECE R129/03-richtlijn te kunnen gebruiken, moet uw kind aan de volgende voorwaarden voldoen.  
Naar achteren kijkend:  
Lengte kind 40cm-105cm/gewicht kind  $\leq$  19kg;  
Naar voren kijkend:  
Lengte kind 76cm-105cm/gewicht kind  $\leq$  19kg;
- ! **BELANGRIJK - NIET VOORUTI KIJKEND GEBRUIKEN VOORDAT HET KIND OUDER IS DAN 15 maanden (raadpleeg instructies)**
- ! Elke steunvoet moet in contact staan met de vloer van het voertuig en alle riemen die het kind vastzetten, moeten worden afgesteld op het lichaam van het kind. De riemen mogen niet gedraaid zijn.
- ! Nadat uw kind in dit verbeterde kinderzitje is geplaatst, moet u de veiligheidsriem goed gebruiken en ervoor zorgen dat elke middelriem laag wordt gedragen zodat het bekken goed vastzit ,.
- ! Dit verbeterde kinderzitje moet worden vervangen als ze onderworpen zijn geweest aan zware spanningen bij een ongeluk. Een ongeluk kan daar schade aan veroorzaken die u niet kunt zien.

## WAARSCHUWING

- ! Houd rekening met het gevaar van het aanbrengen van veranderingen of aanvullingen aan het apparaat zonder goedkeuring van de bevoegde instantie, en het gevaar van het niet nauwkeurig volgen van de aanwijzingen als geleverd door de fabrikant van het verbeterde kinderzitje.
- ! Houd dit verbeterde kinderzitje uit de buurt van zonlicht, anders kan het te heet worden voor de huid van uw kind. Raak het verbeterde kinderzitje altijd aan voordat u het kind er in plaatst.
- ! Laat het kind niet zonder toezicht achter in het verbeterde kinderzitje.
- ! Bagage en andere voorwerpen die in geval van botsing letsel kunnen veroorzaken, moeten goed zijn vastgezet.
- ! Gebruik het verbeterde kinderzitje niet zonder de zachte onderdelen.
- ! Vervang de zachte onderdelen alleen door de onderdelen die door de fabrikant worden aanbevolen omdat de zachte onderdelen een integraal onderdeel vormen van de werking van het kinderzitje.
- ! Gebruik GEEN andere lastdragende contactpunten dan degene die in de aanwijzingen worden beschreven en die op het verbeterde kinderzitje zijn aangegeven.

## WAARSCHUWING

- ! NOOIT dit verbeterde kinderzitje gebruiken in een voertuig met airbags indien gebruikt met de babymodus.
- ! Controleer voordat u dit verbeterde kinderzitje koopt of u het in uw auto kunt installeren.
- ! GEEN ENKEL verbeterd kinderzitje biedt volledige bescherming tegen letsel bij een ongeluk. Maar het juiste gebruik van het verbeterde kinderzitje vermindert het risico van ernstig letsel of de dood.
- ! Installeer dit verbeterde kinderzitje NIET zonder de aanwijzingen en waarschuwingen in deze handleiding te volgen, anders brengt u uw kind ernstig in gevaar.
- ! Gebruik dit verbeterde kinderzitje NIET als het is beschadigd of als onderdelen ontbreken.
- ! Kleed uw kind NIET in te ruimzittende kleding, omdat dit kan voorkomen dat uw kind goed en stevig wordt vastgezet met de schoudergordels en de kruisriem tussen de benen.
- ! Laat dit verbeterde kinderzitje NIET los of niet goed bevestigd in de auto staan omdat een niet goed vastgezet verbeterde kinderzitje rondgeslingerd kan worden en de inzittenden kan verwonden bij een scherpe bocht, plotseling remmen of een botsing.

## WAARSCHUWING

- ! Gebruik NOOIT een tweedehands verbeterde kinderzitje of een verbeterde kinderzitje waarvan u de afkomst niet kent, omdat deze structurele schade kan bevatten die de veiligheid van uw kind in gevaar brengt.
- ! Gebruik NOOIT touwen of andere vervangingsmiddelen om het verbeterde kinderzitje in de auto vast te zetten of het kind in het verbeterde kinderzitje vast te maken.
- ! Zorg ervoor dat het verbeterde kinderzitje op zo'n manier geïnstalleerd wordt dat onderdelen niet in de weg zitten bij verplaatsbare stoelen of bij de werking van autodeuren.
- ! Neem contact op met de distributeur over onderhoud, reparaties en vervangen van onderdelen.
- ! Verwijder dit verbeterde kinderzitje van de autostoel als het gedurende langere tijd niet gebruikt wordt.
- ! De onderdelen van dit verbeterde kinderzitje mogen niet worden ingevet.
- ! Zet het kind altijd vast in het verbeterde kinderzitje, zelfs op korte tochtjes, omdat daarbij de meeste ongelukken plaatsvinden.
- ! Controleer de ISOFIX-geleiders regelmatig op vuil en maak ze zo nodig schoon. De betrouwbaarheid loopt terug door het binnendringen van vuil, stof, voedselresten, enz.
- ! Plaats ALLEEN de aanbevolen binnenkussens in dit verbeterde kinderzitje.

## Noodgeval

Bij een noodsituatie of een ongeluk is het heel belangrijk om uw kind direct te laten verzorgen met eerste hulp en medische behandeling.

## Productinformatie

"i-Size" (Integral Universal ISOFIX Enhanced Child Restraint Systems) is een categorie van het kinderzitstelsel voor gebruik bij alle i-Size-stoelposities van een voertuig.

1. Volgens de ECE R129/03 richtlijn is het product een Universele ISOFIX-klasse ISO / F2X, ISO/ R2 verbeterd kinderzitje en moet dit worden gemonteerd met de ISOFIX-aansluitingen.

2. Dit is een "i-Size" verbeterd kinderzitstelsel. Het is goedgekeurd volgens richtlijn nr.129, voor gebruik in voor "i-Size geschikte" standen van autostoelen zoals is aangegeven door de fabrikant van de auto in de handleiding.

3. Neem in geval van twijfel contact op met de fabrikant van het verbeterde kinderzitstelsel of de verkoper.



**Materiaal** Kunststoffen, metaal, geweven stoffen  
**Patent nr.** Patent aangevraagd

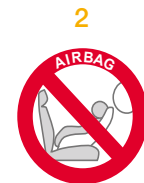
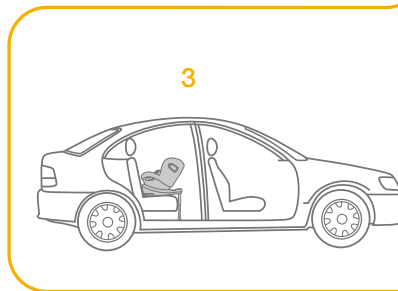
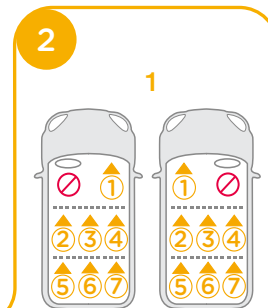
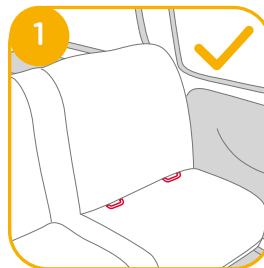

## Installatiekwesties

zie afbeeldingen 1 - 2

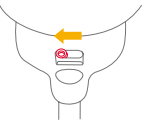

## De installatiemodus kiezen

	Grootte kind	Installatie-stand	Installatie	Referentie-leeftijd	Schuine stand
ECE R129/03	40cm-105cm/ ≤ 19kg	Achteruit kijkende modus		Ongeveer 4 jaar	Stand 1-6
	76cm-105cm/ ≤ 19kg	Vooruit kijkende modus		15 maanden tot ongeveer 4 jaar	Stand 1-6

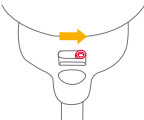
Leeftijd van kind	Installatie-stand	Installatie	Smart Ride™-vergrendeling
0-15M	Achteruit kijkende modus		
> 15M	Achteruit/ Vooruit kijkende modus	 of 	

## De voet installeren

zie afbeeldingen 3 - 12

! Nadat de voet op de autostoel is geplaatst, trekt u de steunvoet omlaag naar de vloer. 3

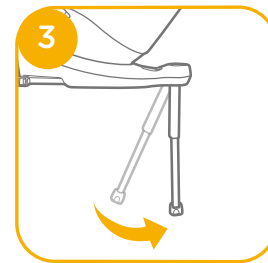

! Plaats ISOFIX-geleiders om te helpen bij de installatie. 4 -1





! Er zijn 11 afstelbare standen voor ISOFIX. Terwijl u op de ISOFIX-knop drukt **5 -1**, trekt u de ISOFIX-aansluiting eruit. **5 -2**

! Controleer of beide ISOFIX-aansluitingen stevig vast zitten aan hun ISOFIX-ankerpunten. De kleur van de indicatoren op beide ISOFIX-connectoren moet volledig groen zijn. **6 -1**

! Na het succesvol installeren van de ISOFIX-aansluitingen, drukt u nogmaals op de ISOFIX-instelknoppen terwijl u de stoel naar achteren duwt tegen de rugsteun van het voertuig. **6**

! Na het bevestigen van de ISOFIX, trekt u de steunvoet omlaag naar de vloer. Als de indicator voor de steunvoet groen wordt, is deze goed geplaatst.

! Knijp de ontgrendelknop van de steunvoet in en pas dan de lengte van de steunvoet aan. **7**

! Zorg er altijd voor dat de steunvoet in contact staat met de vloer van het voertuig en vergrendeld blijft ongeacht of er wel of niet een kind in het verbeterde kinderzitje zit.

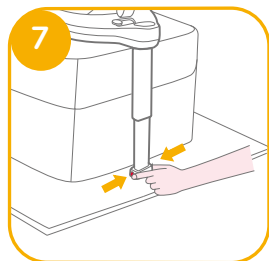
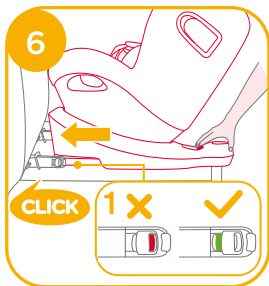
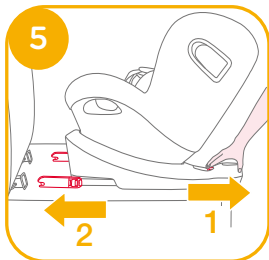

! De steunvoet heeft 19 standen. Als de steunvoetindicator rood is, betekent dit dat de steunvoet in de verkeerde stand staat. **8**

! Zorg ervoor dat de steunvoet volledig in contact is met de vloer van het voertuig. Rood wijst op een onjuiste installatie. **8**

! Controleer of de voet goed vast zit door aan beide ISOFIX-aansluitingen te trekken.

! De ISOFIX-aansluitingen moeten worden aangesloten en vergrendeld in de ISOFIX-ankerpunten. **9 -1**

! De steunvoet moet goed zijn geplaatst en de indicator moet groen zijn. **9 -2**

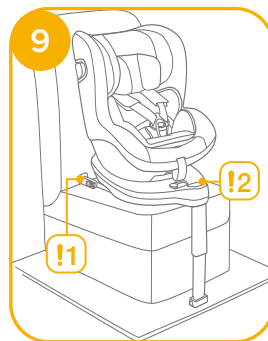
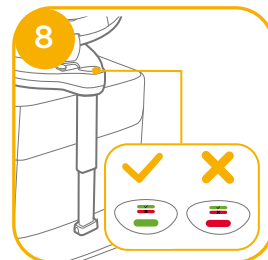

## De voet verwijderen

Om de voet te verwijderen van het voertuig, drukt u op de ISOFIX-instelknop 10 -1 en trekt u de voet terug van de stoel. 10 -2

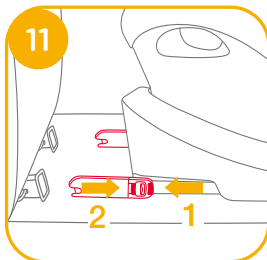
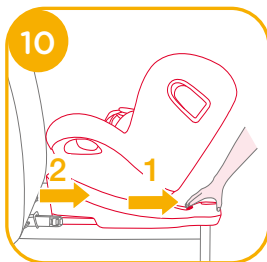

Druk vervolgens op de aansluitingen van de ISOFIX van het voertuig. 11

Voor het voorkomen van schade tijdens transport, drukt u op de ISOFIX-instelknop 12 -1 en vouwt u de aansluiting volledig. 12 -2

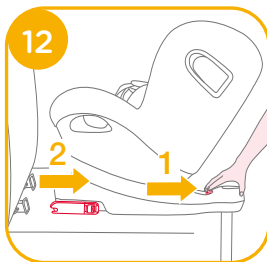

## Gebruik de afscherming voor inslag opzij

zie afbeeldingen 13 - 15

! Zorg ervoor dat de afscherming voor inslag opzij is vergrendeld in de geopende stand voor maximale veiligheid bij inslag opzij.

1. Afschermingen voor inslag opzij worden automatisch geactiveerd wanneer de gordelgesp weer in positie wordt geplaatst en de gordel wordt vastgemaakt en beide zijden worden automatisch geopend. 13 -1 13 -2

2. De bescherming tegen inslag opzij tegenover het portier kan worden gesloten voor meer zitruimte, indien nodig. De zijde het dichtst bij de buitenkant van het voertuig moet altijd in de geopende stand staan. 14 -1 14 -2

3. De afscherming voor inslag opzij kan handmatig worden geopend als getoond in 15.

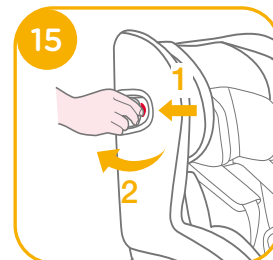
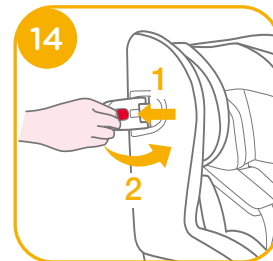
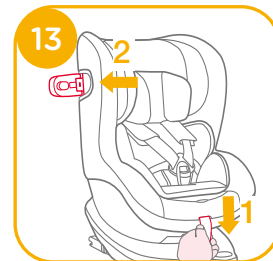

## Instelling schuine stand

zie afbeeldingen 16 - 17

Knijp de instelknop schuinstand in 16, oom het verbeterde kinderzitje in de juiste stand te zetten. De hoeken van de stand zijn afgebeeld in afb. 17

Controleer de stand van de steunvoet nadat u de schuinstand hebt gewijzigd.

Er zijn 6 schuinstanden voor de achteruit kijkende modus en 6 schuinstanden voor de vooruit kijkende modus.

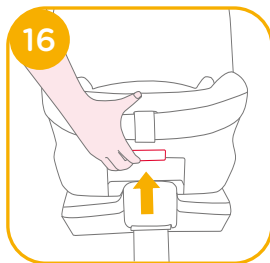

## Hoogteafstelling voor hoofdsteun en schouderriemen

zie afbeeldingen 18 - 20

1. Pas de hoogteteun aan en controleer op dezelfde hoogte of eronder of de schouderriemen op de juiste hoogte zijn volgens 18  
! Bij gebruik in de achteruit kijkende stand moet de hoogte voor de schouderriemen gelijklopen met of lager staan dan de schouders van het kind. 18  
! Bij gebruik in de vooruit kijkende stand moet de hoogte voor de schouderriemen gelijklopen met de bovenkant van de schouders van het kind. 18
2. Knijp in de hendel voor de afstelling van de hoofdsteun 19 en trek tegelijkertijd de hoofdsteun op of druk het omlaag tot het in een van de 6 standen hoofdsteun zijn afgebeeld in 20

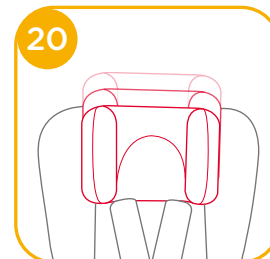
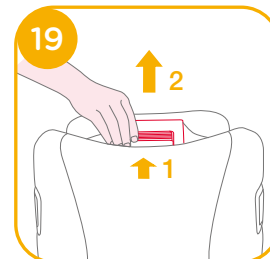

## De achteruit kijkende modus gebruiken

(Lengte kind 40cm-105cm/gewicht kind ≤ 19kg/kind - 4 jaar oud)

zie afbeeldingen 21 - 32

! Installeer het verbeterde kinderzitje op de autostoel en plaats het kind vervolgens in het verbeterde kinderzitje.

! Schuif de Smart Ride™-vergrendeling naar links wanneer het verbeterde kinderzitje in de achteruit kijkende modus wordt gebruikt.

1. Druk op de ISOFIX-instelknop 22 -1 en trek de voet terug van de stoel van het voertuig.

2. Druk op de draaiknop om te draaien voor eenvoudiger plaatsen/uitnemen van het kind aan de zijkant, en draai de stoel vervolgens naar de achteruit kijkende stand. 23&24

! Druk op de draaiknop op een van beide zijden voor het draaien van het verbeterde kinderzitje.

! Zorg er altijd voor dat het verbeterde kinderzitje vergrendeld blijft in de vooruit kijkende modus of achteruit kijkende modus ongeacht of er wel of niet een kind in het verbeterde kinderzitje zit.

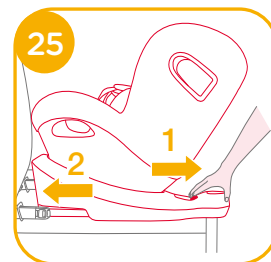
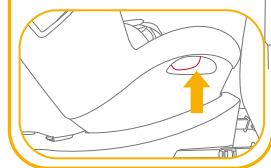
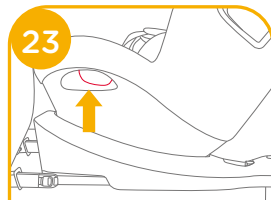
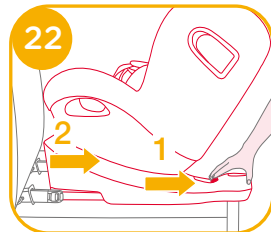
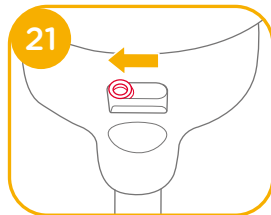

3. Na het succesvol installeren van de ISOFIX-aansluitingen, drukt u nogmaals op de ISOFIX-instelknoppen terwijl u de stoel naar achteren duwt tegen de rugsteun van het voertuig. 25 -1 25 -2

! De ISOFIX-aansluitingen moeten worden aangesloten en vergrendeld in de ISOFIX-ankerpunten. 26 -1

! De steunvoet moet goed zijn geplaatst en de indicator moet groen zijn. 26 -2

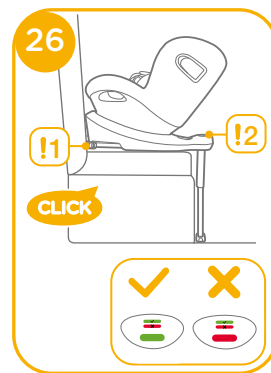

## Het kind vastzetten

1. Druk op de instelknop spanband terwijl u de schoudergordels uittrekt naar de gewenste lengte (trek vanaf onder de vaste schouderkussens om te verlengen). **27**
2. Maak de gesp van de gordels los door op de rode knop te drukken. **28**
3. Maak de gespen aan beide zijden van de stoel vast als getoond in **29**, die zich bevinden aan beide zijden van de stoel zodat het kind gemakkelijker in de achteruit kijkende modus geplaatst kan worden.
4. Zorg er voor dat de wig voor het kinderinzetstuk gemonteerd is voordat u het voor een heel klein kind gebruikt. **30**

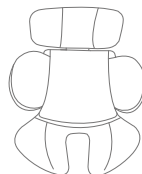
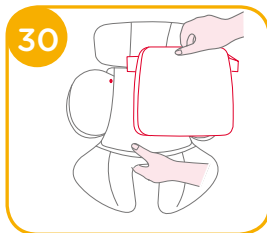
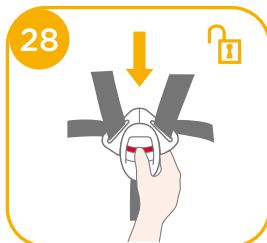
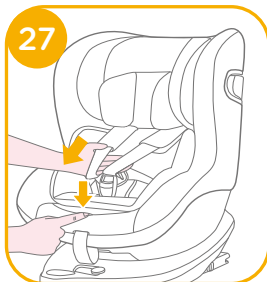

We adviseren het gebruik van het volledige baby-inzetstuk zolang de baby kleiner is dan 60cm of tot het te groot is voor het inzetstuk. Het babyinzetstuk verbetert de bescherming tegen zijdelingse inslagen.

5. Zet het kind in het verbeterde kinderzitje en steek beide armen door de riemen.
- ! Nadat het kind in het zitje is geplaatst, moet u controleren of de schouderriemen op de juiste hoogte zitten.
6. Maak de gesp vast. Raadpleeg **31**

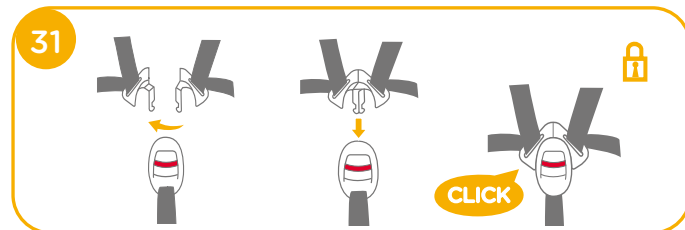

7. Trek de rieminstelling omlaag en stel hem op de juiste lengte af om ervoor te zorgen dat uw kind goed vast zit. **32**
- ! Houd het kind altijd goed vast in de gordels door het wegnemen van alle vrije ruimte.



## De vooruit kijkende modus gebruiken

(Lengte kind 76cm-105cm/gewicht kind  $\leq$  19kg/15 maanden - 4 jaar oud)

zie afbeeldingen 33 - 41

- ! Installeer het verbeterde kinderzitje op de autostoel en plaats het kind vervolgens in het verbeterde kinderzitje.
  - ! Schuif de Smart Ride™-vergrendeling naar rechts wanneer het verbeterde kinderzitje in de vooruit kijkende modus wordt gebruikt. 33
1. Druk op de ISOFIX-instelknop 34 -1 en trek de voet terug van de stoel van het voertuig. 34 -2

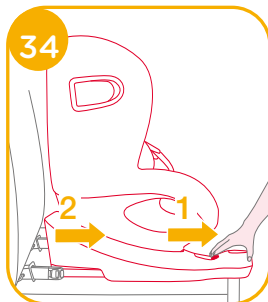
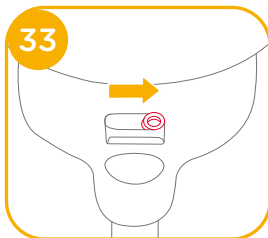

2. Druk op de draaiknop om te draaien voor eenvoudiger plaatsen/uitnemen van het kind aan de zijkant, en draai de stoel vervolgens naar de vooruit kijkende stand. 35&36

- ! Druk op de draaiknop op een van beide zijden voor het draaien van het verbeterde kinderzitje.
- ! Zorg er altijd voor dat het verbeterde kinderzitje vergrendeld blijft in de vooruit kijkende modus of achteruit kijkende modus ongeacht of er wel of niet een kind in het verbeterde kinderzitje zit.

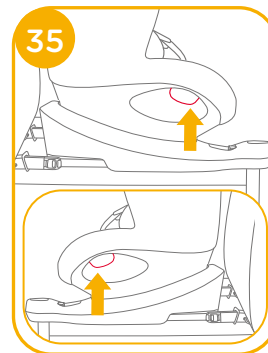

3. Na het succesvol installeren van de ISOFIX-aansluitingen, drukt u nogmaals op de ISOFIX-instelknoppen terwijl u de stoel naar achteren duwt tegen de rugsteun van het voertuig. 37 -1 37 -2

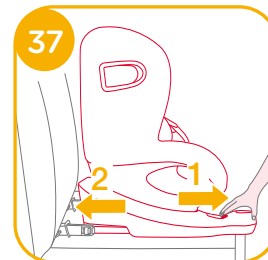

! De ISOFIX-aansluitingen moeten worden aangesloten en vergrendeld in de ISOFIX-ankerpunten. 38 -1

! De steunvoet moet goed zijn geplaatst en de indicator moet groen zijn. 38 -2

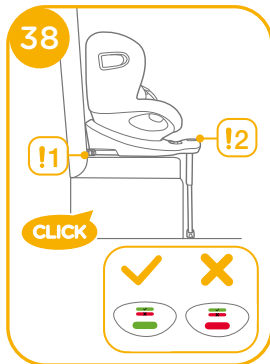

## Het kind vastzetten

1. Druk op de instelknop spanband terwijl u de schoudergordels uittrekt naar de gewenste lengte (trek vanaf onder de vaste schouderkussens om te verlengen). 39

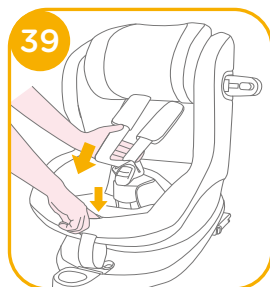

2. Maak de gesp van de gordels los door op de rode knop te drukken. 40

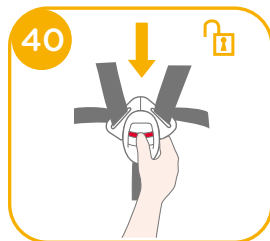

3. Maak de gespen aan beide zijden van de stoel vast als getoond in 41, die zich bevinden aan beide zijden van de stoel zodat het kind gemakkelijker in de vooruit kijkende modus geplaatst kan worden.

4. Gebruik niet het inzetstuk voor een klein kind als u het verbeterde kinderzitje in de vooruit kijkende modus installeert.

5. Zet het kind in het verbeterde kinderzitje en steek beide armen door de riemen. Maak de gesp vast.

! Nadat het kind in het zitje is geplaatst, moet u controleren of de schouderriemen op de juiste hoogte zitten.

6. Trek de rieminstelling omlaag en stel hem op de juiste lengte af om ervoor te zorgen dat uw kind goed vast zit. 42

! Houd het kind altijd goed vast in de gordels door het wegnemen van alle vrije ruimte.

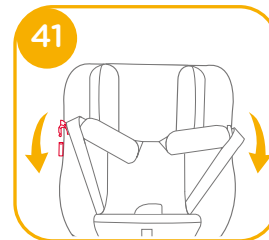

## Zachte voorwerpen losmaken

zie afbeeldingen 43 - 49

Druk op de rode knop om de riem te ontgrendelen. 43

Volg de stappen 44 - 49 voor het losmaken van zachte voorwerpen.

Om het zachte materiaal opnieuw te bevestigen, herhaalt u de bovenstaande stappen in omgekeerde volgorde.

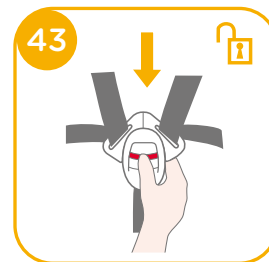

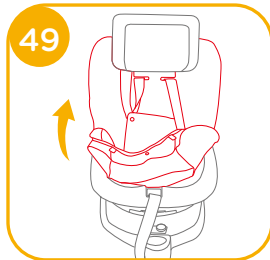
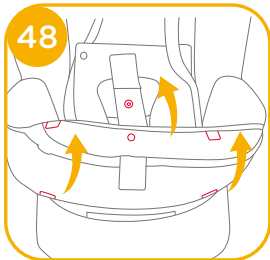
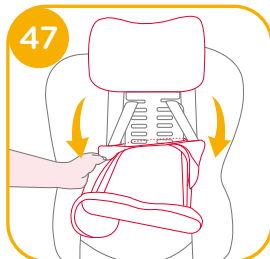
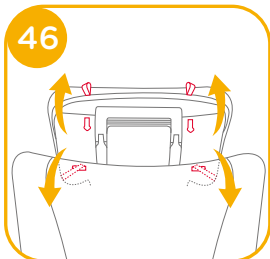
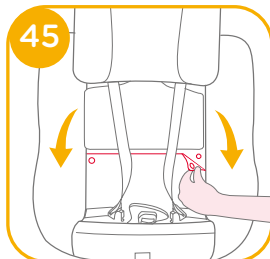
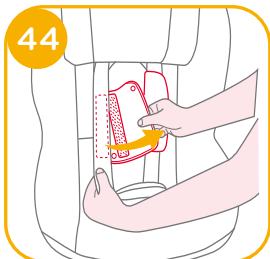

## Verzorging en onderhoud

- ! Nadat u het schuim uit het inzetstuk hebt verwijderd, moet u het ergens opbergen waar uw kind er niet bij kan.
- ! Was de zachte voorwerpen en binnenvoering met koud water onder 30°C.
- ! De zachte voorwerpen niet strijken.
- ! De zachte voorwerpen niet bleken of laten stomen.
- ! Gebruik geen onverdund schoonmaakmiddel, benzine of andere organische materialen om het verbeterde kinderzitje of de voet te wassen. Dat kan het verbeterde kinderzitje beschadigen.
- ! De stoelbedekking en binnenvoering niet uitwringen om ze te drogen. Daardoor kunnen de stoelbedekking en binnenvoering kreukelen.
- ! Hang de stoelbedekking en binnenvoering in de schaduw op.
- ! Haal het verbeterde kinderzitje en de voet uit de autostoel als het voor langere tijd niet wordt gebruikt. Berg het verbeterde kinderzitje op een koele en droge plaats op, waar uw kind er niet bij kan.
- ! Knoei niet met de gordelaansluitingen tijdens reiniging.





# IT Benvenuto a Joie™

Congratulazioni per essere entrato a far parte della famiglia Joie! Siamo lieti di partecipare al tuo viaggio con il bambino. Viaggiando con il sistema di ritenuta per bambini migliorato i-Spin 360, stai utilizzando un sistema di ritenuta per bambini migliorato i-Size di alta qualità e con sicurezza totalmente certificata. Leggere attentamente questo manuale e attenersi a ogni procedura per garantire un viaggio comodo e la migliore protezione per il bambino.

Per utilizzare il sistema di ritenuta per bambini migliorato Joie con agganci i-Size ISOFIX in conformità alla normativa ECE R129/03, il bambino deve soddisfare i seguenti requisiti.

Modalità contraria al senso di marcia: Altezza del bambino 40 cm-105 cm/Peso del bambino <19 kg; Modalità in senso di marcia: Altezza del bambino 76 cm-105 cm/ Età del bambino almeno 15 mesi /Peso del bambino <19 kg;

## Base

Leggere tutte le istruzioni del presente manuale prima di installare e usare il prodotto.

**! IMPORTANTE: DA CONSERVARSI PER FUTURE CONSULTAZIONI. LEGGERE ATTENTAMENTE.**

Conservare il manuale di istruzioni nella tasca laterale situata nella parte posteriore della base, come mostrato nella figura a destra.



Per informazioni più dettagliate, si prega di visitare il nostro sito web all'indirizzo [joiebaby.com](http://joiebaby.com)

## Elenco parti

Assicurarsi che siano presenti tutti i componenti. Se qualche componente risulta mancante, consultare il rivenditore.

- |         |  |         |   |
|---------|--|---------|---|
| Fig. 1  | Poggiatesta                                | Fig. 11 | Pulsante di rotazione                     |
| Fig. 2  | Imbottitura                                | Fig. 12 | Bretelle                                  |
| Fig. 3  | Fibbia                                     | Fig. 13 | Inserto per neonati                       |
| Fig. 4  | Pulsante di regolazione della reclinazione | Fig. 14 | Leva di regolazione reclinazione          |
| Fig. 5  | Regolatore                                 | Fig. 15 | Protezione da impatto laterale            |
| Fig. 6  | Blocco Smart Ride™                         | Fig. 16 | Tasca contenente il manuale di istruzioni |
| Fig. 7  | Supporto                                   | Fig. 17 | Attacco ISOFIX                            |
| Fig. 8  | Pulsante di regolazione supporto           | Fig. 18 | Pulsante di regolazione ISOFIX            |
| Fig. 9  | Indicatore supporto                        | Fig. 19 | Guide ISOFIX                              |
| Fig. 10 | Pulsante di regolazione della reclinazione |         |   |

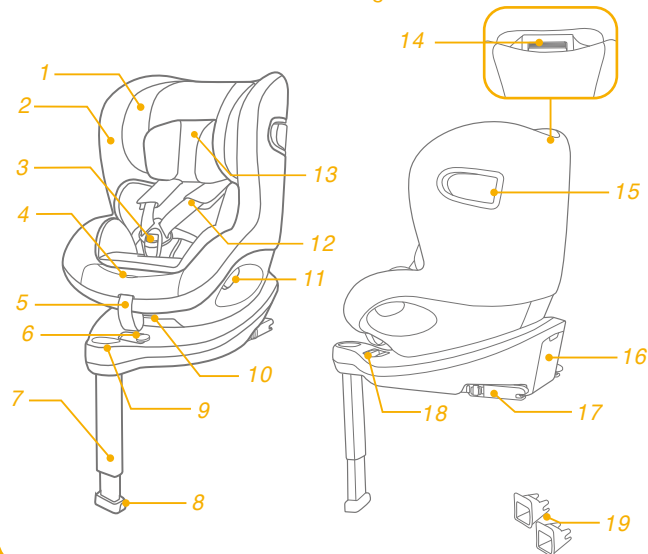

## AVVERTENZA

- ! Per utilizzare il sistema di ritenuta per bambini migliorato con agganci ISOFIX in conformità alla normativa ECE R129/03, il bambino deve soddisfare i seguenti requisiti.

Modalità contraria al senso di marcia:

Altezza del bambino 40 cm-105 cm/Peso del bambino  $\leq$ 19 kg;

Modalità in senso di marcia:

Altezza del bambino 76 cm-105 cm/ Età del bambino almeno 15 mesi /Peso del bambino  $\leq$ 19 kg;

- ! **IMPORTANTE: NON UTILIZZARLO NEL SENSO DI MARCIA PRIMA CHE IL BAMBINO SUPERI I 15 MESI DI ETÀ (fare riferimento alle istruzioni)**

- ! Le cinghie che fissano il sistema di ritenuta per bambini migliorato al veicolo devono essere strette, la gamba di supporto deve essere a contatto con il pianale del veicolo, le cinghie che trattengono il bambino devono essere adattate al suo corpo e le cinghie non devono essere attorcigliate.

- ! Dopo aver messo il bambino nel sistema di ritenuta per bambini migliorato, è estremamente importante utilizzare correttamente la cintura di sicurezza e assicurarsi che la cinghia addominale sia indossata in basso in modo da sostenere il bacino.

- ! Il sistema di ritenuta del bambino migliorato deve essere sostituito se è stato sottoposto a violenti sollecitazioni in caso di incidente. Un incidente può causare danni impossibili da notare.

## AVVERTENZA

- ! Considerare il pericolo di apportare modifiche o aggiunte al dispositivo senza l'approvazione dell'autorità competente e il pericolo di non seguire attentamente le istruzioni di installazione fornite dal produttore del sistema di ritenuta del bambino migliorato.
- ! Tenere il sistema di ritenuta per bambini migliorato lontano dalla luce del sole per evitare di causare ustioni alla pelle del bambino. Toccare sempre il sistema di ritenuta per bambini migliorato prima di far sedere il bambino.
- ! Non lasciare il bambino incustodito nel sistema di ritenuta per bambini migliorato.
- ! I bagagli o altri oggetti che potrebbero causare lesioni in caso di collisione devono essere fissati adeguatamente.
- ! Il sistema di ritenuta per bambini migliorato non deve essere utilizzato senza il rivestimento imbottito.
- ! Il rivestimento imbottito deve essere sostituito con altri consigliati dal produttore, in quanto costituiscono parte integrante delle prestazioni del sistema di ritenuta.
- ! **NON** utilizzare alcun carico sui punti di contatto diversi da quelli descritti nelle istruzioni e contrassegnati sul sistema di ritenuta per bambini migliorato.

## AVVERTENZA

- ! NON installare mai sistema di ritenuta per bambini su un sedile del veicolo dotato di airbag di sicurezza quando viene usato in modalità "Neonato".
- ! Prima di acquistare questo sistema di ritenuta per bambini migliorato, assicurarsi che possa essere installato correttamente nel veicolo.
- ! NESSUN sistema di ritenuta per bambini migliorato è in grado di garantire una protezione completa da lesioni in caso di incidenti. Tuttavia, l'uso corretto del sistema di ritenuta per bambini migliorato riduce il rischio di lesioni gravi o mortali per il bambino.
- ! NON installare il sistema di ritenuta per bambini migliorato senza osservare le istruzioni del presente manuale. Si potrebbero causare lesioni o decesso.
- ! NON utilizzare questo sistema di ritenuta per bambini migliorato se presenta danni o parti mancanti.
- ! NON vestire il bambino con indumenti troppo grandi quando si utilizza il seggiolino, in quanto ciò potrebbe impedire al bambino di essere correttamente e saldamente allacciato con le bretelle e la cintura spartigambe.
- ! NON lasciare questo sistema di ritenuta per bambini migliorato o altri elementi non allacciati all'interno del veicolo in quanto possono essere sbalzati, con conseguenti lesioni per i passeggeri in una curva brusca, un arresto improvviso o un urto.

## AVVERTENZA

- ! NON utilizzare un sistema di ritenuta per bambini migliorato di seconda mano o del quale non si conoscono i precedenti perché potrebbe avere danni strutturali che mettono in pericolo la sicurezza del bambino.
- ! NON utilizzare corde o simili per fissare il sistema di ritenuta per bambini migliorato nel veicolo o bloccare il bambino nel sistema di ritenuta migliorato.
- ! Assicurarsi che il sistema di ritenuta per bambini migliorato sia installato in modo tale che nessun componente interferisca con i seggiolini mobili o con il funzionamento degli sportelli del veicolo.
- ! Rivolgersi al rivenditore per problemi relativi a manutenzione, riparazione e sostituzione dei pezzi.
- ! Rimuovere questo sistema di ritenuta per bambini migliorato dal sedile del veicolo se non è in uso per un periodo di tempo prolungato.
- ! I componenti del sistema di ritenuta per bambini migliorato non devono essere mai lubrificati.
- ! Fissare sempre il sistema di ritenuta per bambini migliorato, anche per brevi viaggi, ovvero quando si verificano la maggior parte degli incidenti.
- ! Controllare frequentemente le guide ISOFIX per verificarne lo stato di pulizia e pulirle se necessario. L'affidabilità può essere ridotta dalla penetrazione di sporcizia, polvere, residui di cibo, ecc.
- ! NON utilizzare cuscini interni diversi da quelli consigliati per questo sistema di ritenuta per bambini migliorato.
- ! Il sistema di ritenuta per bambini potrebbe non essere adatto a tutti i veicoli approvati se utilizzato in una di queste posizioni.

## Emergenza

In caso di emergenza o incidenti, è estremamente importante portare il bambino al pronto soccorso per cure mediche immediate.

## Informazioni sul prodotto

"i-Size" (sistemi universali di ritenuta integrale per bambini migliorato ISOFIX) è una categoria di sistema di ritenuta per bambini migliorato utilizzabile in tutte le posizioni di seduta i-Size di un veicolo.

1. In conformità alla normativa ECE R129/03, il prodotto è un sistema di ritenuta per bambini migliorato universale ISOFIX Classe ISO/F2X, ISO/R2 e deve essere montato con attacchi ISOFIX.
2. È un sistema di ritenuta per bambini migliorato "i-Size". È omologato alla normativa N.129, per l'uso a bordo dei veicoli compatibili i-Size nelle posizioni di seduta indicate dal produttore nel manuale dell'utente del veicolo.
3. In caso di dubbi, consultare il produttore o il rivenditore del sistema di ritenuta per bambini migliorato.



**Materiali**      Plastica, metallo, tessuto  
**N. brevetto**    In attesa di brevetto

## Dubbi sull'installazione

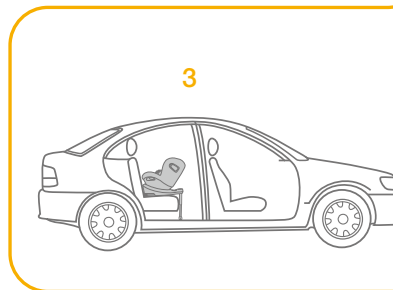
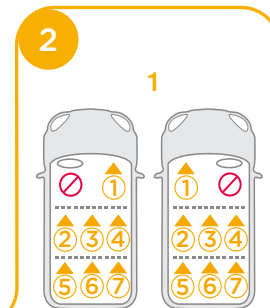
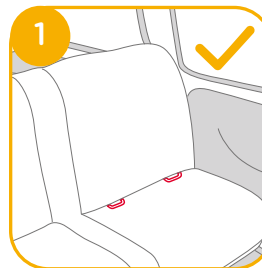
vedere le figure ① - ②



## Scelta della modalità di installazione

	Dimensione del bambino	Modalità di installazione	Installazione	Età di riferimento	Posizione reclinata
ECE R129/03	40 cm - 105 cm / ≤19 kg	Modalità contraria al senso di marcia		Circa 4 anni	Posizione 1-6
	76 cm - 105 cm / ≤19 kg	Modalità in senso di marcia		Da circa 15 mesi a 4 anni	Posizione 1-6

Età del bambino	Modalità di installazione	Installazione	Blocco Smart Ride™
0 - 15 M	Modalità contraria al senso di marcia		
> 15 M	Modalità contraria al/ in senso di marcia		

## Installazione della base

vedere le figure 3 - 12

! Dopo aver posizionato la base sul sedile del veicolo, tirare il supporto verso il basso per aprirlo sul pianale.

3

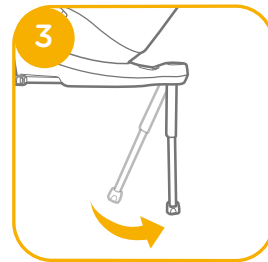

! Inserire le guide dell'attacco ISOFIX per agevolare l'installazione. 4 -1

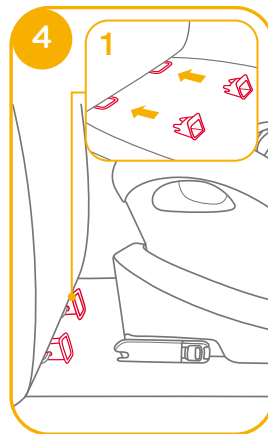

! ISOFIX può essere regolato in 11 posizioni. Mentre si preme il pulsante ISOFIX 5 -1, estrarre gli attacchi ISOFIX. 5 -2

! Assicurarsi che entrambi gli attacchi ISOFIX siano saldamente fissati ai relativi punti di ancoraggio degli attacchi ISOFIX. Il colore degli indicatori su entrambi i connettori degli attacchi ISOFIX deve essere completamente verde. 6 -1

! Dopo aver installato correttamente gli attacchi ISOFIX, premere di nuovo i pulsanti di regolazione ISOFIX mentre si spinge il sedile indietro finché non viene a contatto con il retro del sedile del veicolo. 6

! Dopo aver fissato gli attacchi ISOFIX, tirare il supporto verso il basso per aprirlo sul pianale. L'indicatore del supporto è verde quando è installato correttamente.

! Premere il pulsante di rilascio del supporto, quindi regolare la lunghezza del supporto. 7

! Assicurarsi sempre che la gamba di supporto sia a contatto con il pianale del veicolo e rimanga bloccata, indipendentemente dalla presenza o meno di bambini nel dispositivo avanzato di ritenuta per bambini.

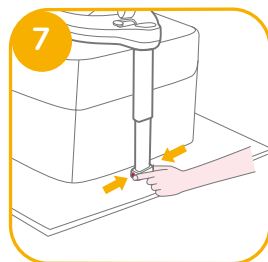
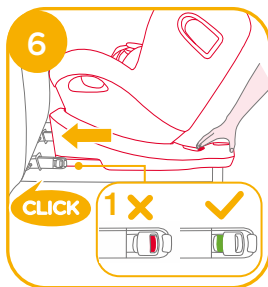
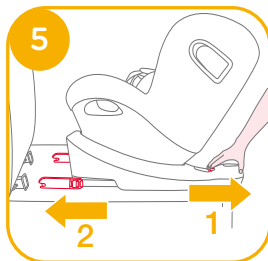

! Il supporto presenta 19 posizioni. Se l'indicatore del supporto è rosso significa che il supporto è in una posizione non corretta. 8

! Assicurarsi che il supporto sia a contatto con il pianale del veicolo. Se è rosso significa che è installato in modo non corretto. 8

! Assicurarsi che la base sia installata saldamente tirando entrambi gli attacchi ISOFIX.

! Gli attacchi ISOFIX devono essere fissati e bloccati sui punti di ancoraggio ISOFIX. 9 -1

! Il supporto deve essere installato correttamente, con l'indicatore verde. 9 -2

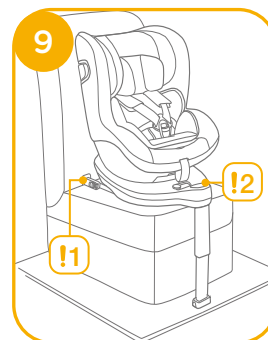
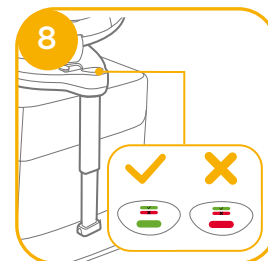

## Rimozione della base

Per rimuoverla dal veicolo, premere il pulsante di regolazione ISOFIX **10** -1 e tirare di nuovo la base dal sedile. **10** -2

Quindi, premere e rilasciare i connettori dall'attacco ISOFIX del veicolo. **11**

Per evitare danni durante il trasporto, premere il pulsante di regolazione ISOFIX **12**-1 e piegare completamente l'attacco. **12** -2

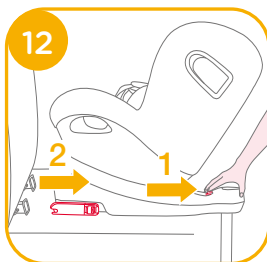
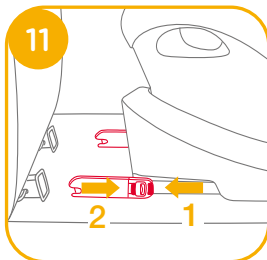
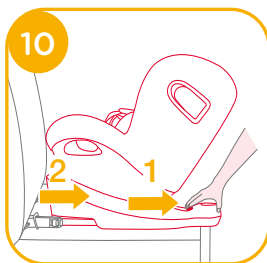

## Usare la protezione da impatto laterale

vedere le figure **13** - **15**

! Assicurarsi che la protezione da impatto laterale sia bloccata in posizione di apertura per la massima sicurezza in caso di impatto laterale.

1. Le protezioni da impatto laterali si attivano automaticamente quando la fibbia della cintura viene riportata in posizione e la cintura viene stretta, entrambi i lati vengono aperti automaticamente.

**13** -1 **13** -2

! **IMPORTANTE:** Aprire la protezione da impatto laterale **NON** significa che il bambino sia già abbastanza stretto.

2. La protezione da impatto laterale di fronte alla porta del veicolo può essere chiusa per consentire più spazio di seduta, se necessario. Il lato più vicino all'esterno del veicolo deve essere sempre in posizione di apertura. **14** -1 **14** -2

3. La protezione da impatto laterale può essere aperta manualmente, come mostrato in **15**.

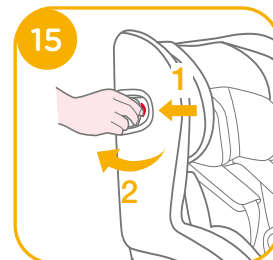
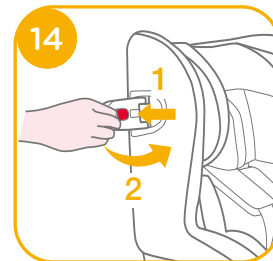
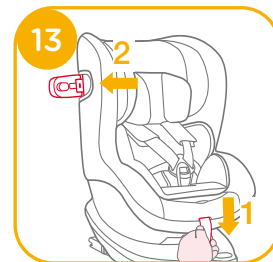

## Regolazione della reclinazione

vedere le figure 16 - 17

Premere il pulsante di regolazione della reclinazione 16 per regolare il sistema di ritenuta per bambini migliorato nella posizione corretta. Gli angoli di reclinazione sono mostrati in 17

Ricontrollare la posizione del supporto dopo la reclinazione. Sono disponibili 6 posizioni di reclinazione in modalità contraria al senso di marcia e 6 posizioni di reclinazione in modalità in senso di marcia.

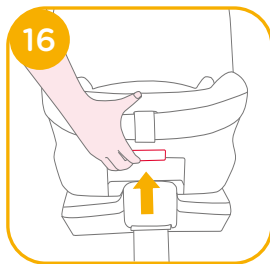

## Regolazione dell'altezza del poggiatesta e delle cinture per le spalle

vedere le figure 18 - 20

1. Regolare il poggiatesta e controllare se le cinture per le spalle sono all'altezza corretta in base a 18.
  - ! Se utilizzate in modalità contraria al senso di marcia, la cintura per le spalle deve essere all'altezza o appena sotto la parte superiore delle spalle del bambino. 18
  - ! Se utilizzate in modalità in senso di marcia, la cintura per le spalle deve essere all'altezza della parte superiore delle spalle del bambino. 18
2. Tirare la leva di regolazione del poggiatesta 19, quindi tirare verso l'alto o spingere verso il basso il poggiatesta finché non scatta in una delle 6 posizioni. Le posizioni del poggiatesta sono mostrate in 20.

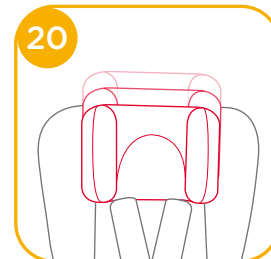
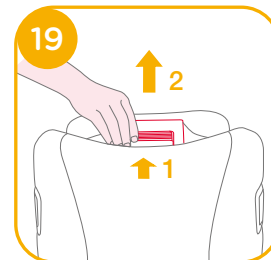



## Uso in modalità contraria al senso di marcia (Altezza del bambino 40 cm-105 cm/Peso del bambino ≤19 kg/neonato - 4 anni)

vedere le figure 21 - 32

! Montare prima il sistema di ritenuta per bambini sul sedile posteriore della vettura e riporre poi il bambino nel sistema di ritenuta per bambini migliorato.

! Far scorrere il blocco Smart Ride™ a sinistra quando il sistema di ritenuta per bambini migliorato viene utilizzato in modalità contraria al senso di marcia.

1. Premere il pulsante di regolazione ISOFIX 22 -1 e tirare di nuovo la base dal sedile del veicolo.

2. Premere il pulsante di rotazione per ruotare al fine di sistemare/ togliere lateralmente il bambino in modo più semplice, quindi ruotare il sedile alla posizione contraria al senso di marcia. 23 & 24

! Premere il pulsante di rotazione su uno dei lati per ruotare il sistema di ritenuta per bambini migliorato.

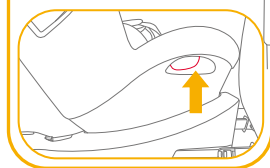
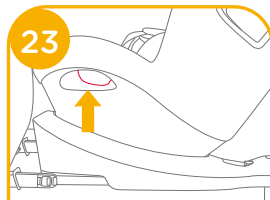
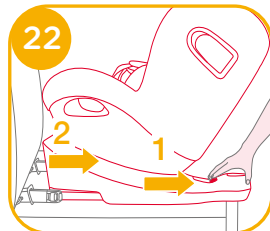
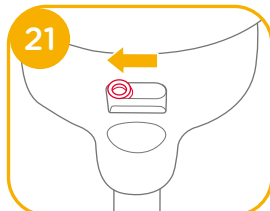

! Assicurarsi sempre che il dispositivo avanzato di ritenuta per bambini rimanga bloccato in modalità in senso di marcia o contraria al senso di marcia, indipendentemente dalla presenza o meno di un bambino nel dispositivo avanzato di ritenuta per bambini.

3. Dopo aver installato correttamente gli attacchi ISOFIX, premere di nuovo i pulsanti di regolazione ISOFIX mentre si spinge il sedile indietro finché non viene a contatto con il retro del sedile del veicolo. 25 -1 25 -2

! Gli attacchi ISOFIX devono essere fissati e bloccati sui punti di ancoraggio ISOFIX. 26 -1

! Il supporto deve essere installato correttamente, con l'indicatore verde. 26 -2

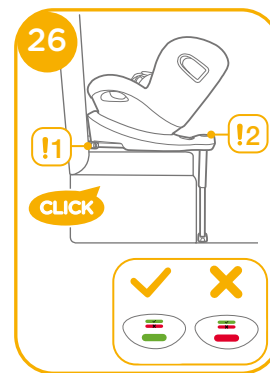
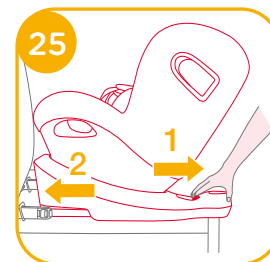

## Bloccaggio del bambino

1. Premere il pulsante del regolatore, mentre si estraggono le cinture per le spalle fino alla lunghezza desiderata (tirare da sotto le imbottiture per le spalle fisse per allungare). **27**
2. Sganciare la fibbia delle bretelle premendo il pulsante rosso. **28**
3. Fissare le fibbie su entrambi i lati del sedile come mostrato in **29** per agevolare il posizionamento del bambino in modalità contraria al senso di marcia.
4. Assicurarsi che l'inserto per neonati disponga del fermo inserito prima di utilizzarlo. **30**

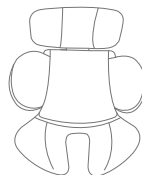
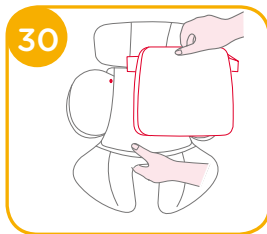
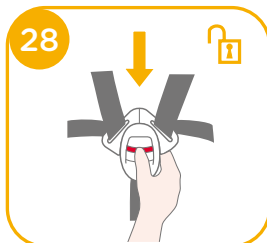
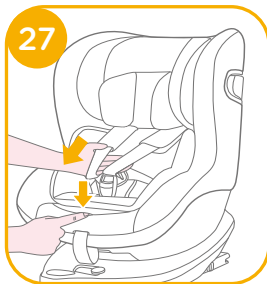

Si consiglia di utilizzare l'inserto completo finché il bambino non raggiunge i 60 cm o non diventa troppo grande per l'inserto. La fascia per neonati aumenta la protezione dagli impatti laterali.

5. Mettere il bambino nel sistema di ritenuta per bambini migliorato e infilare le braccia nelle cinture.
- ! Una volta sistemato il bambino nel seggiolino, verificare che le cinture per le spalle siano all'altezza adeguata.
6. Agganciare la fibbia. Fare riferimento a **31**

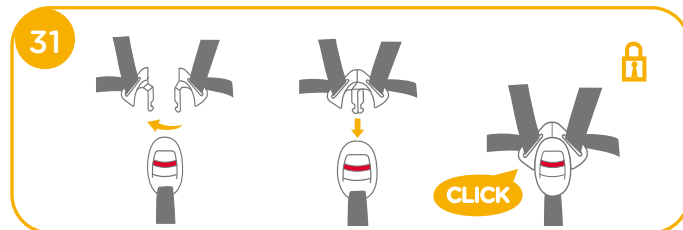

7. Tirare verso il basso il regolatore e regolarlo alla lunghezza adeguata per assicurarsi che sia perfettamente fissato. **32**
- ! Mantenere sempre il bambino protetto con la cintura e stretto correttamente rimuovendo eventuali allentamenti.



## Uso in modalità in senso di marcia (Altezza del bambino 76cm-105 cm/ Peso del bambino ≤19 kg/15 mesi - 4 anni)

vedere le figure 33 - 41

- ! Montare prima il sistema di ritenuta per bambini sul sedile della vettura e riporre poi il bambino nel sistema di ritenuta per bambini migliorato.
  - ! Far scorrere il blocco Smart Ride™ a destra quando il sistema di ritenuta per bambini migliorato viene utilizzato in modalità in senso di marcia. 33
1. Premere il pulsante di regolazione ISOFIX 34 -1 e tirare di nuovo la base dal sedile del veicolo. 34 -2

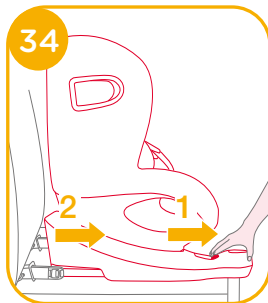
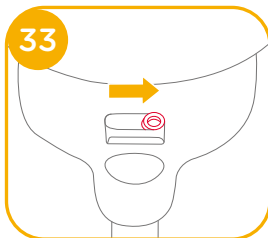

2. Premere il pulsante di rotazione per ruotare al fine di sistemare/ togliere lateralmente il bambino in modo più semplice, quindi ruotare il sedile alla posizione in senso di marcia. 35 & 36
- ! Premere il pulsante di rotazione su uno dei lati per ruotare il sistema di ritenuta per bambini migliorato.
- ! Assicurarsi sempre che il dispositivo avanzato di ritenuta per bambini rimanga bloccato in modalità in senso di marcia o contraria al senso di marcia, indipendentemente dalla presenza o meno di un bambino nel dispositivo avanzato di ritenuta per bambini.

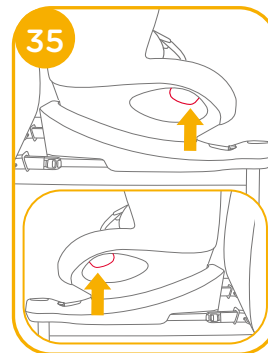

3. Dopo aver installato correttamente gli attacchi ISOFIX, premere di nuovo i pulsanti di regolazione ISOFIX mentre si spinge il sedile indietro finché non viene a contatto con il retro del sedile del veicolo. 37 -1 37 -2

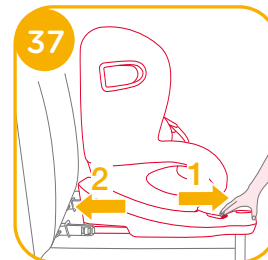

! Gli attacchi ISOFIX devono essere fissati e bloccati sui punti di ancoraggio ISOFIX. 38 -1

! Il supporto deve essere installato correttamente, con l'indicatore verde. 38 -2

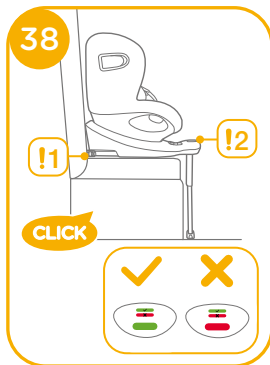

## Bloccaggio del bambino

1. Premere il pulsante del regolatore, mentre si estraggono le cinture per le spalle fino alla lunghezza desiderata (tirare da sotto le imbottiture per le spalle fisse per allungare). 39

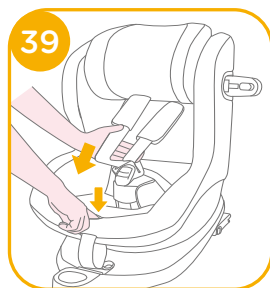

2. Sganciare la fibbia delle bretelle premendo il pulsante rosso. 40

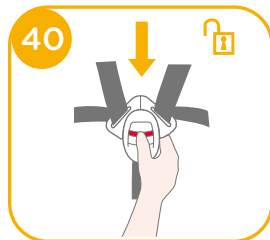

3. Fissare le fibbie su entrambi i lati del sedile come mostrato in 41 per agevolare il posizionamento del bambino in modalità in senso di marcia.

4. Non utilizzare l'insero per neonati quando si installa il sistema di ritenuta per bambini migliorato in modalità in senso di marcia.

5. Mettere il bambino nel sistema di ritenuta per bambini migliorato e infilare le braccia nelle cinture. Agganciare la fibbia.

! Una volta sistemato il bambino nel seggiolino, verificare che le cinture per le spalle siano all'altezza adeguata.

6. Tirare verso il basso il regolatore e regolarlo alla lunghezza adeguata per assicurarsi che sia perfettamente fissato. 42

! Mantenere sempre il bambino protetto con la cintura e stretto correttamente rimuovendo eventuali allentamenti.

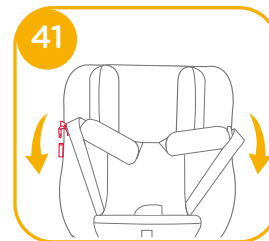

## Rimozione del rivestimento imbottito

vedere le figure 43 - 49

Premere il pulsante rosso per sganciare la fibbia. 43

Seguire i passi 44 - 49 per rimuovere il rivestimento imbottito.

Per inserire di nuovo il rivestimento imbottito, ripetere le procedure di cui sopra in ordine inverso.

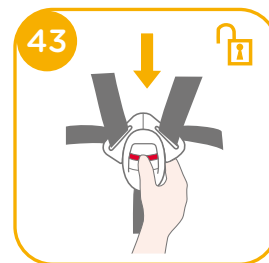

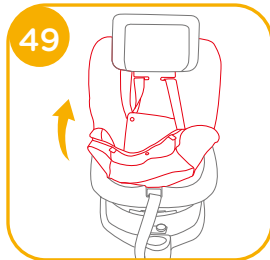
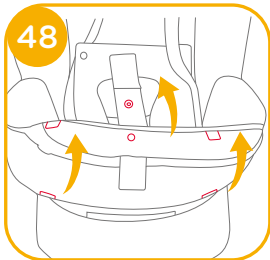
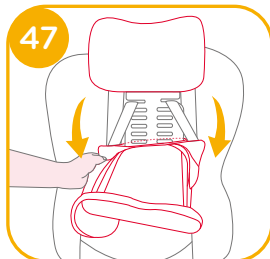
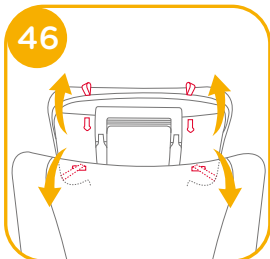
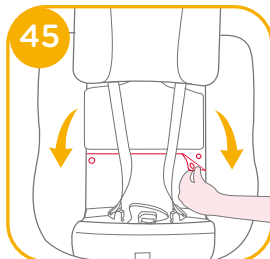
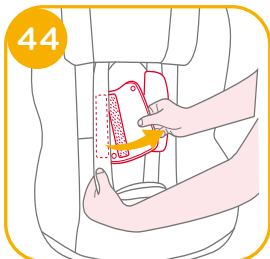

## Cura e manutenzione

- ! Dopo aver rimosso il fermo dall'insero, conservarlo lontano dalla portata dei bambini.
- ! Lavare la fodera e l'imbottitura interna con acqua fredda sotto i 30°C.
- ! Non stirare il rivestimento imbottito.
- ! Non candeggiare e non lavare a secco il rivestimento imbottito.
- ! Non utilizzare detergenti non diluiti, benzina o altri solventi organici per lavare il sistema di ritenuta per bambini migliorato o la base. Potrebbero danneggiare il sistema di ritenuta per bambini migliorato.
- ! Non strizzare la fodera e l'imbottitura interna per asciugare. Si potrebbero lasciare grinzhe sulla fodera e l'imbottitura interna.
- ! Appendere la fodera e l'imbottitura interna all'ombra per asciugare.
- ! Rimuovere il sistema di ritenuta per bambini migliorato e la base dal sedile del veicolo se non vengono usati per un lungo periodo di tempo. Sistemare il sistema di ritenuta per bambini migliorato in un luogo fresco, asciutto e a cui il bambino non possa accedere.
- ! Non manomettere gli attacchi della cintura durante la pulizia.



# DE Willkommen bei Joie™

Herzlichen Glückwunsch, dass Sie ein Teil der Joie-Familie geworden sind! Wir freuen uns sehr, Ihren Nachwuchs von nun an auf Reisen zu begleiten. Mit dem i-Spin 360 nutzen Sie ein hochwertiges, komplett sicherheitszertifiziertes Kinderrückhaltesystem. Bitte lesen Sie diese Anleitung sorgfältig durch und beachten Sie die einzelnen Schritte zur Gewährleistung einer komfortablen Fahrt und optimalen Sicherheit für Ihr Kind.

Um dieses Joie Kinderrückhaltesystem mit ISOFIX-Konnektoren nach ECE R129/03 zu nutzen, muss Ihr Kind folgende Voraussetzungen erfüllen:

Rückwärtsgerichtet: Größe des Kindes 40-105 cm / Kindgewicht maximal 19 kg

Vorwärtsgerichtet: Größe des Kindes 76-105 cm / Alter des Kindes mindestens 15 Monate / Kindgewicht maximal 19 kg

## Hinweis

Bitte lesen Sie die Anweisungen in dieser Anleitung sorgfältig durch bevor Sie das Produkt installieren und benutzen.

!WICHTIG: Bitte bewahren Sie diese Anleitung für spätere Bezugnahme auf.



Bitte bewahren Sie die Bedienungsanleitung in dem dafür vorgesehenen Aufbewahrungsfach auf der Rückseite der Basisstation auf.

Weitere Informationen unter [de.joiebaby.com](http://de.joiebaby.com)

## Teileliste

Vergewissern Sie sich bitte, dass keine Teile am Sitz fehlen. Bitte wenden Sie sich anderenfalls an Ihren Händler.

- |         |                                    |         |   |
|---------|------------------------------------|---------|---|
| Abb. 1  | Kopfstütze                         | Abb. 11 | Knopf zur Rotation des Kindersitzes       |
| Abb. 2  | Sitzpolster                        | Abb. 12 | Schultergurt                              |
| Abb. 3  | Gurtschnalle                       | Abb. 13 | Neugeborenen-/ Kleinkindeinlage           |
| Abb. 4  | Knopf zur Gurtverlängerung         | Abb. 14 | Höheneinstellung der Kopfstütze           |
| Abb. 5  | Zentralversteller Gurtsystem       | Abb. 15 | Seitenaufprallschutz                      |
| Abb. 6  | Smart Ride™ Sperre                 | Abb. 16 | Aufbewahrungsfach für Bedienungsanleitung |
| Abb. 7  | Stützfuß                           | Abb. 17 | ISOFIX-Konnektoren                        |
| Abb. 8  | Knopf zur Anpassung des Stützfußes | Abb. 18 | Tiefenverstellung für ISOFIX-Konnektoren  |
| Abb. 9  | Farbindikator für Stützfuß         | Abb. 19 | ISOFIX-Führungshilfen                     |
| Abb. 10 | Anpassung Neigungswinkel           |         |   |

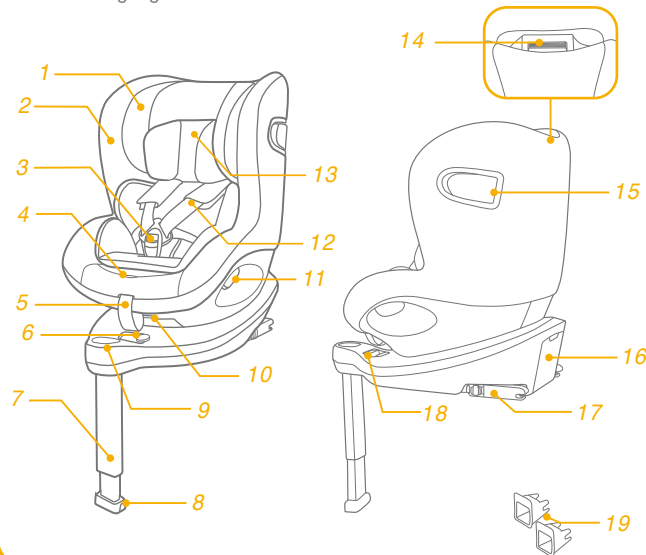

## WARNHINWEISE

- ! Um dieses Joie Kinderrückhaltesystem mit ISOFIX-Konnektoren nach ECE R129/03 zu nutzen, muss Ihr Kind folgende Voraussetzungen erfüllen:  
Rückwärtsgerichtet: Größe des Kindes 40-105 cm / Kindgewicht maximal 19 kg  
Vorwärtsgerichtet: Größe des Kindes 76-105 cm / Alter des Kindes mindestens 15 Monate / Kindgewicht maximal 19 kg
- ! **WICHTIG - NICHT VORWÄRTSGERICHTET VERWENDEN SOLANGE IHR KIND JÜNGER IST ALS 15 MONATE (Anleitung berücksichtigen)**
- ! Stellen Sie sicher, dass der Sitz über die ISOFIX-Konnektoren fest mit dem Fahrzeug verbunden ist, dass der Stützfuß fest auf dem Fahrzeugboden aufsteht und dass die Gurte des Sitzes eng am Körper Ihres Kindes anliegen und nicht verdreht sind.
- ! Nachdem Sie Ihr Kind in den Sitz gesetzt haben, muss der Sicherheitsgurt korrekt angelegt werden. Der Hüftgurt sollte möglichst tief verlaufen, so dass das Becken sicher fixiert ist.

## WARNHINWEISE

- ! Verwenden Sie dieses Kinderrückhaltesystem NICHT weiter, nachdem es in einen Unfall verwickelt war. Ersetzen Sie es umgehend, da es durch den Unfall möglicherweise unsichtbare strukturelle Schäden aufweist.
- ! Sie dürfen dieses Kinderrückhaltesystem NICHT modifizieren oder zusammen mit Einzelteilen anderer Hersteller verwenden. Befolgen Sie die Anweisungen und Warnhinweise in dieser Anleitung, andernfalls drohen Ihrem Kind ernsthafte oder sogar tödliche Verletzungen.
- ! Bitte schützen Sie das Kinderrückhaltesystem vor direkter Sonneneinstrahlung. Stellen Sie bei hohen Außentemperaturen und Aufbewahrung im Fahrzeug vor Nutzung sicher, dass die Oberflächen sich nicht zu stark erhitzt haben bevor Sie Ihr Kind in den Sitz setzen.
- ! Lassen Sie Ihr Kind NIEMALS unbeaufsichtigt in diesem Kinderrückhaltesystem sitzen.
- ! Platzieren Sie KEINE Gegenstände ungesichert in Ihrem Fahrzeug, da diese bei scharfen Kurven, plötzlichem Abbremsen oder Unfällen umher geschleudert werden und Insassen verletzen könnten.

## WARNHINWEISE

- ! Verwenden Sie dieses Kinderrückhaltesystem NICHT ohne die Textilien.
- ! Die Textilien dürfen ausschließlich durch vom Hersteller empfohlene Teile ersetzt werden, da sie ein integraler Bestandteil des Sicherheitskonzeptes des Kinderrückhaltesystems darstellen.
- ! Installieren Sie dieses Kinderrückhaltesystem NIEMALS rückwärts gerichtet auf einem Fahrzeugsitz mit aktiviertem Front-Airbag.
- ! Bitte stellen Sie vor dem Kauf dieses Kinderrückhaltesystems sicher, dass Sie es ordnungsgemäß in Ihrem Fahrzeug befestigen können.
- ! KEIN Kinderrückhaltesystem kann vollständigen Schutz vor Verletzungen bei einem Unfall garantieren. Dennoch reduziert der ordnungsgemäße Einsatz dieses Kinderrückhaltesystems die Gefahr ernsthafter oder tödlicher Verletzungen Ihres Kindes.
- ! Stellen Sie vor Installation und Verwendung dieses Kinderrückhaltesystems sicher, dass Sie die Anweisungen und Warnhinweise in dieser Anleitung sowie im Benutzerhandbuch Ihres Fahrzeugs gelesen und verstanden haben.

## WARNHINWEISE

- ! Verwenden Sie dieses Kinderrückhaltesystem NICHT, falls es beschädigt ist oder Teile fehlen.
- ! Stellen Sie sicher, dass Ihr Kind beim Einsatz dieses Kinderrückhaltesystems angemessen gekleidet ist (insbesondere keine übermäßig dicke oder gepolsterte Kleidung); andernfalls kann Ihr Kind NICHT zuverlässig gesichert werden! Verwenden Sie bei niedrigen Temperaturen bevorzugt eine Decke, mit der Sie das bereits angegurte Kind zudecken.
- ! Lassen Sie dieses Kinderrückhaltesystem NICHT ungesichert in Ihrem Fahrzeug, da ein ungesichertes Kinderrückhaltesystem bei scharfen Kurven, plötzlichem Abbremsen oder Unfällen umher geschleudert werden und Insassen verletzen könnte.
- ! Verwenden Sie NIEMALS ein gebrauchtes Kinderrückhaltesystem, dessen Vergangenheit Sie nicht kennen; möglicherweise weist es versteckte strukturelle Schäden auf (Haarrisse), die Ihr Kind gefährden könnten.
- ! Verwenden Sie NIEMALS Seile oder andere Gegenstände, um das Kinderrückhaltesystem in Ihrem Fahrzeug oder Ihr Kind Sitz zu sichern.



# WARNHINWEISE

- ! Stellen Sie sicher, dass das Kinderrückhaltesystem so installiert ist, dass es weder mit beweglichen Sitzen oder den Fahrzeugh Türen kollidiert.
- ! Bei Fragen zu Pflege, Reparatur und Ersatzteilen wenden Sie sich bitte an Ihren Fachhändler.
- ! Entfernen Sie das Kinderrückhaltesystem bei unregelmäßiger Verwendung aus dem Auto und bewahren es in einem trockenen, vor Sonnenlicht geschützten Raum auf.
- ! Die Teile des Kinderrückhaltesystems dürfen nicht geölt werden.
- ! Sichern Sie Ihr Kind IMMER im Kinderrückhaltesystem, wenn Sie unterwegs sind. Das gilt für jede Fahrt, sei sie auch noch so kurz. Viele Unfälle passieren gerade auf Kurzstrecken.
- ! Überprüfen Sie regelmäßig die ISOFIX-Verankerungen und entfernen Sie ggf. Schmutz oder Staub, damit eine einwandfreie Fixierung möglich ist.
- ! Verwenden Sie in diesem Kinderrückhaltesystem KEINE anderen oder zusätzlichen Polster als die vom Hersteller mitgelieferten.

## Notfall

Bei einem Notfall oder Unfall ist es besonders wichtig, dass bei Ihrem Kind umgehend Erste Hilfe geleistet und es medizinisch versorgt wird.

## Produktinformationen

Dieses integrale ISOFIX-Kinderrückhaltesystem der Kategorie „universal“ (i-Size) kann ohne gesonderte Prüfung auf allen i-Size-Fahrzeugsitzen, die gemäß den Regelungen ECE Nr. 14 und 16 genehmigt sind, verwendet werden kann.

1. Gemäß der europäischen Norm ECE R129/03 handelt es sich um ein Kinderrückhaltesystem der Gruppe Universal ISOFIX Class ISO/F2X, ISO R/2 und ist ausschließlich mit den ISOFIX-Konnektoren zu installieren.
2. Es handelt sich hier um ein "i-Size" Kinderrückhaltesystem, das gemäß ECE 129/03 für die Verwendung auf i-Size kompatiblen Fahrzeugsitzen (gemäß Fahrzeughandbuch) zugelassen ist.
3. Bei Zweifeln kontaktieren Sie Ihren Fachhändler oder den Hersteller des Kindersitzrückhaltesystems.

<b>Materialien</b>	Kunststoff, Metall, Stoffe
<b>Patent-Nr.</b>	Patente angemeldet

# Hinweise zur Installation

Siehe Abbildungen 1 - 2

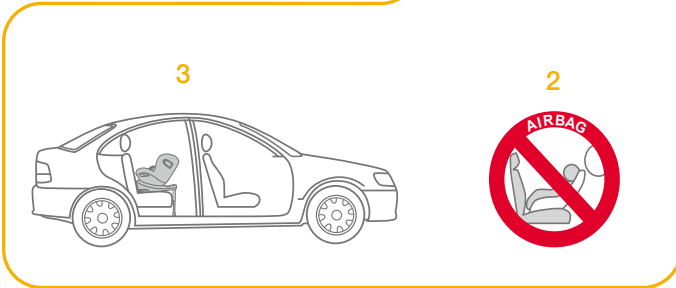
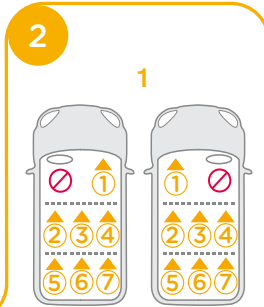
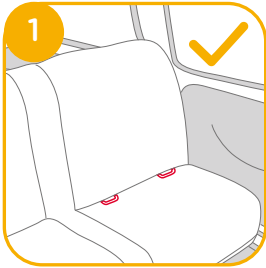

# Installationsmodus auswählen

	Größe des Kindes	Installationsmodus	Installation	Referenzalter	Neigungswinkel
ECE R129/03	40 cm-105 cm/ ≤ 19 kg	Rückwärtsgerichtet		Ca. 4 Jahre	Position 1-6
	76 cm-105 cm/ ≤ 19 kg	Vorwärtsgerichtet		15 Monate bis ca. 4 Jahre	Position 1-6

Referenzalter	Installationsmodus	Installation	Smart Ride™ Sperre
0-15 m	Rückwärtsgerichtet		
> 15 m	Vorwärtsgerichtet		

## Basisstation installieren

Siehe Abbildungen 3 - 12

! Nachdem Sie die Basisstation auf dem Fahrzeugstz abgestellt haben, ziehen Sie den Stützfuß nach unten auf den Fahrzeugboden. 3

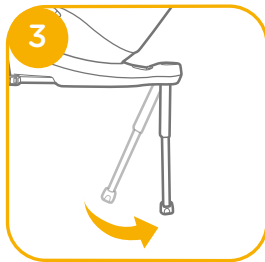

! Nutzen Sie die ISOFIX-Führungshilfen zur einfacheren ISOFIX-Installation. 4 -1

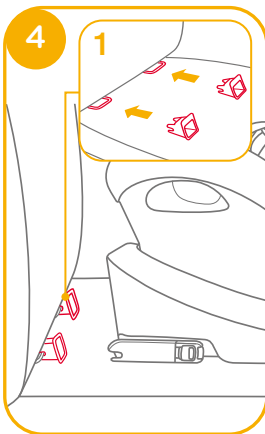

! Es gibt 11 verschiedene ISOFIX-Positionen. Drücken Sie den ISOFIX-Knopf 5 -1 um die ISOFIX-Konnektoren auszufahren. 5 -2

! Stellen Sie sicher, dass beide ISOFIX-Konnektoren fest mit den ISOFIX-Bügeln verbunden sind. Die Farbindikatoren beider ISOFIX-Konnektoren müssen komplett grün sein. 6 -1

! Nachdem Sie die ISOFIX-Konnektoren korrekt installiert haben, drücken Sie den Knopf zur ISOFIX-Tiefenverstellung erneut, um den Sitz zurück in Richtung Rückenlehne zu schieben. 6 -2

! Anschließend ziehen Sie den Stützfuß nach unten zum Fahrzeugboden. Wird der Farbindikator des Stützfußes komplett grün, haben Sie den Stützfuß korrekt installiert.

! Die Höhe des Stützfußes können Sie über den entsprechenden Knopf anpassen. 7

! Achten Sie immer darauf, dass das Stützbein den Fahrzeugboden berührt und verriegelt bleibt, unabhängig davon, ob sich das Kind im verstärkten Kinderrückhaltesystem befindet.

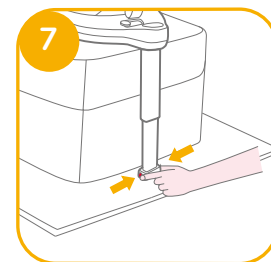
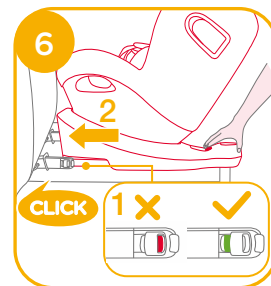
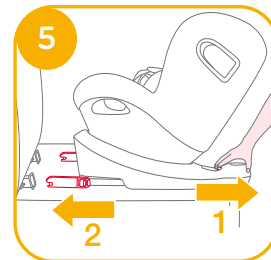

! Der Stützfuß hat 19 Positionen. Er ist dann korrekt installiert, wenn der Farbindikator grün anzeigt. Bei rot befindet sich der Stützfuß in einer falschen Position. **8**

! Stellen Sie sicher, dass der Stützfuß in festem Kontakt mit dem Fahrzeugboden steht. Zeigt der Farbindikator rot, ist die Installation nicht korrekt. **8**

! Prüfen Sie, ob die Basisstation ordnungsgemäß installiert ist, indem Sie an beiden ISOFIX-Konnektoren ziehen.

! Die ISOFIX-Konnektoren müssen korrekt an den ISOFIX-Bügeln befestigt sein. **9 -1**

! Der Stützfuß muss korrekt installiert sein; der Farbindikator zeigt grün. **9 -2**

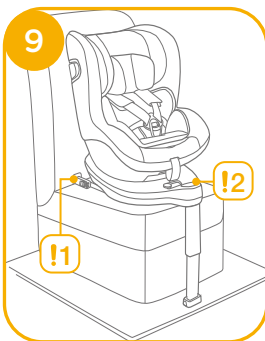
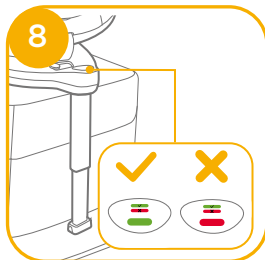

## Basisstation entfernen

Um die Basisstation zu entfernen, drücken Sie den Knopf zur Tiefenverstellung der ISOFIX-Konnektoren **10 -1** und ziehen Sie die Basisstation vom Sitz weg. **10 -2**

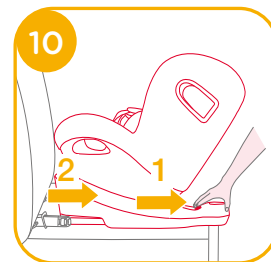

Sie können dann die ISOFIX-Konnektoren von den ISOFIX-Bügeln des Fahrzeugs lösen, indem Sie beide Knöpfe wie in Abb. **11 -1** und **11 -2** abgebildet, zusammen betätigen.

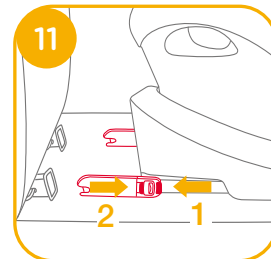

Um Transportschäden zu vermeiden, drücken Sie den Knopf zur Tiefenverstellung der ISOFIX-Konnektoren **12 -1** und schieben Sie die Konnektoren vollständig in die Basisstation ein. **12 -2**



## Seitenaufprallschutz verwenden

Siehe Abbildungen 13 - 15

! Dieses Kinderrückhaltesystem ist mit einem automatisch ausklappbaren Seitenaufprallschutz ausgestattet. Stellen Sie dennoch auf jeden Fall sicher, dass der Seitenaufprallschutz für optimale Schutzwirkung vor Fahrtbeginn komplett geöffnet ist.

1. Die beidseitigen Seitenaufprallschutzelemente werden beim festziehen des Gurtsystems automatisch aktiviert. 13 -113 -2
- ! **WICHTIG:** Bitte beachten Sie, dass das Ausklappen der Seitenaufprallschutzelemente **NICHT** bedeutet, dass das Kind bereits fest genug angeschnallt ist.
2. Der zur Innenseite des Fahrzeugs zeigende Seitenaufprallschutz kann bei erhöhtem Platzbedarf wieder eingeklappt werden. 14 -1 14 -2 Der zur Fahrzeugtür zeigende Seitenaufprallschutz muss immer geöffnet sein.
3. Der Seitenaufprallschutz kann auch manuell geöffnet werden, wie in Abb. 15 -1 und 15 -2 dargestellt.

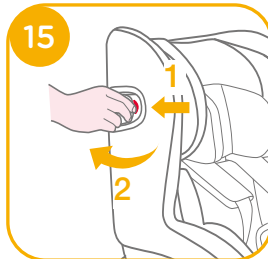
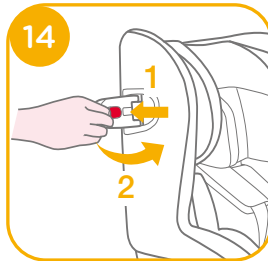
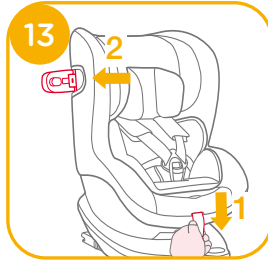

## Neigungswinkel einstellen

Siehe Abbildungen 16 - 17

Drücken Sie den Knopf zur Einstellung des Neigungswinkels 16 und bringen Sie das Kinderrückhaltesystem in eine für das Kind passende Position. Die Neigungswinkel sind in Abbildung 17 dargestellt.

Bitte überprüfen Sie nach dem Einstellen des Neigungswinkels erneut die Position des Stützfußes. Es gibt für den rückwärts- und den vorwärtsgerichteten Modus 6 Neigungswinkel.

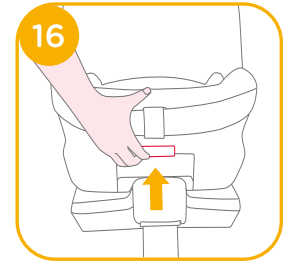

## Höheneinstellung für Kopfstütze und Schultergurt

Siehe Abbildungen 18 - 20

- Bitte stellen Sie Kopfstütze und Schultergurt so ein, dass sie sich auf der richtigen Höhe befinden.
  - ! Im rückwärtsgerichteten Modus muss sich der Schultergurt auf gleicher Höhe oder leicht unterhalb der Schulter des Kindes befinden. 18
  - ! Im vorwärtsgerichteten Modus muss sich der Schultergurt auf gleicher Höhe wie die Schulter des Kindes befinden. 19
- Drücken Sie den Knopf zur Höheneinstellung der Kopfstütze 19 und ziehen oder drücken Sie sie gleichzeitig nach oben oder unten, bis sie in einer der 6 Positionen einrastet. Die Positionen der Kopfstütze sehen Sie in Abbildung 20.

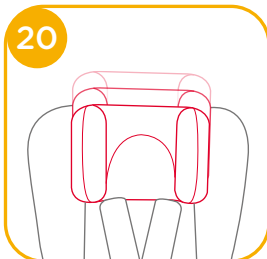
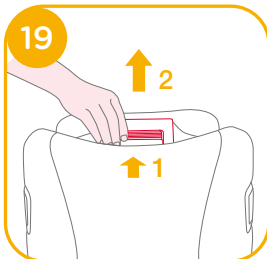

## Verwendung im rückwärtsgerichteten Modus (Größe des Kindes 40-105 cm / maximal 19 kg / ab Geburt bis ca. 4 Jahre)

Siehe Abbildungen 21 - 32

- ! Bitte installieren Sie das Kinderrückhaltesystem auf einem zugelassenen Rücksitz Ihres Fahrzeugs und setzen Sie das Kind hinein.
  - ! Bitte bewegen Sie die Smart Ride™ Sperre nach links, wenn Sie das Kinderrückhaltesystem im rückwärtsgerichteten Modus verwenden.
- Drücken Sie den Knopf zur Tiefenverstellung der ISOFIX-Konnektoren 22 -1 und ziehen Sie die Basisstation vom Fahrzeugsitz weg. 22 -2
  - Drücken Sie den Knopf zur Rotation des Kindersitzes 23 und drehen ihn um 90 Grad zu Ihnen hin, um den Ein- und Ausstieg des Kindes zu erleichtern. 24 Bringen Sie den Sitz anschließend wieder in die rückwärtsgerichtete Position bis er fest einrastet.
    - ! Der Knopf zur Rotation kann auf beiden Seiten des Kinderrückhaltesystems gedrückt werden.

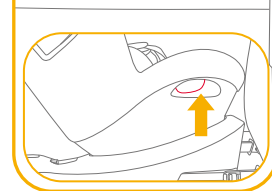
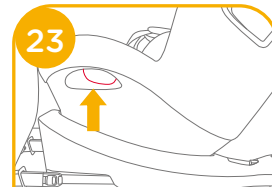
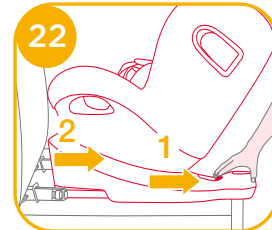
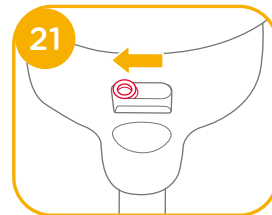

! Achten Sie immer darauf, dass das verstärkte Kinderrückhaltesystem in dem in oder gegen die Fahrtrichtung ausgerichteten Modus verriegelt ist, unabhängig davon, ob sich das Kind im verstärkten Kinderrückhaltesystem befindet.

3. Drücken Sie nun erneut den Knopf zur Tiefenverstellung der ISOFIX-Konnektoren **25** -1 und schieben Sie den Sitz in Richtung Rückenlehne ran. **25** -2

! Bitte überprüfen Sie abschließend nochmals, ob die ISOFIX-Konnektoren korrekt installiert sind **26** -1 und die Indikatoren der Stützfußanzeige ebenfalls grün zeigen **26** -2

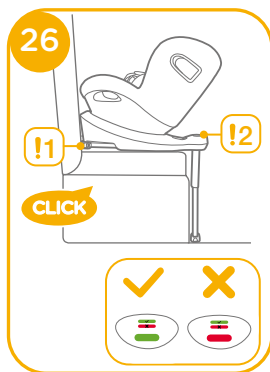
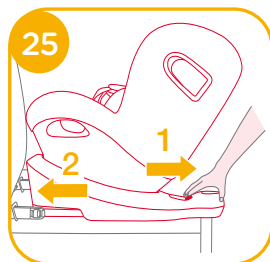

## Kind sichern

1. Drücken Sie den Knopf für die Gurtverlängerung und ziehen Sie gleichzeitig die Schultergurte auf die gewünschte Länge heraus. Legen Sie dazu Ihre Hand unter die Schultergurte wie in Abbildung **27** gezeigt.

2. Öffnen Sie das Gurtschloss, indem Sie auf den roten Knopf drücken. **28**

3. Fixieren Sie die Gurtschnallen in den entsprechenden Vorrichtungen auf beiden Seiten des Sitzes **29**, um den Ein- und Ausstieg des Kindes zu vereinfachen.

4. Stellen Sie sicher, dass das Keilkissen korrekt angebracht ist, bevor Sie den Sitz für Neugeborene verwenden. **30**

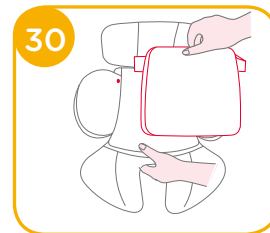
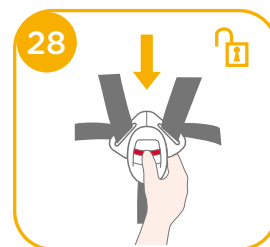
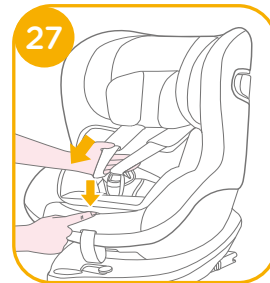

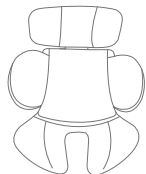

Wir empfehlen die Verwendung der vollständigen Neugeboreneneinlage bis das Baby eine Körpergröße von 60 cm erreicht hat. Anschließend kann die Einlage je nach Alter und Größe flexibel angepasst werden. Das Einlagensystem verbessert durch die bessere Passform des Babys im Sitz den Seitenaufprallschutz.

5. Setzen Sie das Kind in das Kinderrückhaltesystem und führen Sie beide Arme durch die Schultergurte.

! Nachdem das Kind fertig gesichert ist, prüfen Sie bitte noch einmal, ob sich die Schultergurte auf der richtigen Höhe befinden.

6. Schließen Sie den Gurt, in dem Sie beide Gurtschnallen übereinander legen und anschließend in das Gurtschloss führen. Achten Sie dabei auf ein deutlich wahrnehmbares Klickgeräusch.

31

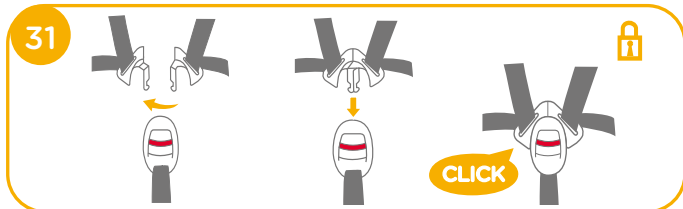

7. Ziehen Sie den Zentralversteller für das Gurtsystem fest, sodass Ihr Kind korrekt gesichert ist. 32

! Bitte stellen Sie immer sicher, dass Ihr Kind ordnungsgemäß angeschnallt ist und die Gurte straff am Körper anliegen. Ein zu locker sitzender Gurt kann Ihr Kind nicht effektiv schützen.

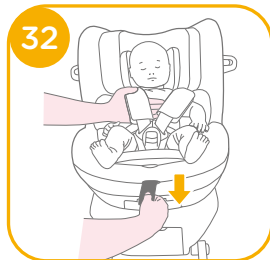

## Vorwärtsgerichteter Modus (Größe des Kindes 76 cm - 105 cm / maximal 19 kg / 15 Monate bis 4 Jahre)

Siehe Abbildungen 33 - 41

! Bitte installieren Sie das Kinderrückhaltesystem auf einem zugelassenen Rücksitz Ihres Fahrzeugs und setzen Sie das Kind hinein.

! Bitte bewegen Sie die Smart Ride™ Sperre nach rechts, wenn Sie das Kinderrückhaltesystem im vorwärtsgerichteten Modus nutzen. 33

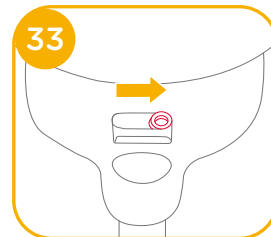

1. Drücken Sie den Knopf zur Tiefenverstellung der ISOFIX-Konnektoren 34 -1 und ziehen Sie die Basisstation vom Fahrzeugsitz weg. 34 -2

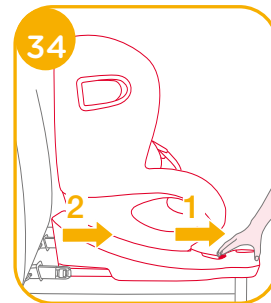



2. Drücken Sie den Knopf zur Rotation des Kindersitzes um den Sitz zu drehen **35** - für einen vereinfachten seitlichen Ein- und Ausstieg des Kindes. **36** Bringen Sie den Sitz anschließend in die vorwärtsgerichtete Richtung.

! Der Knopf zur Rotation kann auf beiden Seiten des Kinderrückhaltesystems gedrückt werden.

! Achten Sie immer darauf, dass das verstärkte Kinderrückhaltesystem in dem in oder gegen die Fahrtrichtung ausgerichteten Modus verriegelt ist, unabhängig davon, ob sich das Kind im verstärkten Kinderrückhaltesystem befindet.

3. Drücken Sie nun erneut den Knopf zur Tiefenverstellung der ISOFIX-Konnektoren und schieben Sie den Sitz an die Rückenlehne heran. **37-1** **37-2**

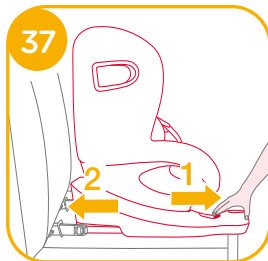
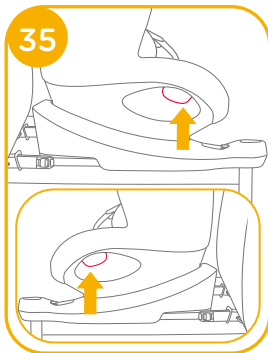

! Die ISOFIX Konnektoren müssen korrekt an den ISOFIX-Bügeln befestigt sein. **38** -1

! Der Stützfuß muss korrekt installiert sein; der Farbindikator zeigt grün. **38** -2

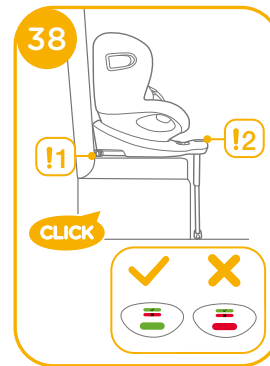

## Sichern des Kindes im Sitz

1. Drücken Sie den Knopf für die Gurtverlängerung und ziehen Sie gleichzeitig die Schultergurte auf die gewünschte Länge nach unten. (Legen Sie dazu Ihre Hand unter die Schultergurte.) **39**



2. Öffnen Sie das Gurtschloss, indem Sie auf den roten Knopf drücken. **40**

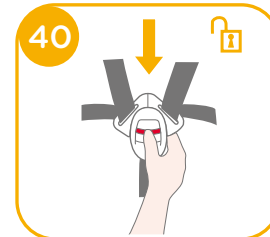

3. Fixieren Sie die Gurtschnallen auf beiden Seiten des Sitzes in den entsprechenden Vorrichtungen <sup>41</sup>, um den Ein- und Ausstieg des Kindes zu vereinfachen.
4. Wenn das Kinderrückhaltesystem im vorwärtsgerichteten Modus genutzt wird, entfernen Sie bitte die Neugeboreneneinlage.
5. Setzen Sie das Kind in das Kinderrückhaltesystem und führen Sie beide Arme durch die Schultergurte. Schließen Sie das Gurtsystem.
  - ! Sobald das Kind sitzt, prüfen Sie bitte noch einmal, ob sich die Schultergurte auf der richtigen Höhe befinden.
6. Ziehen Sie den Zentralversteller für das Gurtsystem fest, sodass Ihr Kind korrekt gesichert ist. <sup>42</sup>
  - ! Bitte stellen Sie immer sicher, dass Ihr Kind ordnungsgemäß angeschnallt ist und die Gurte straff am Körper anliegen. Ein zu locker sitzender Gurt kann Ihr Kind nicht effektiv schützen.

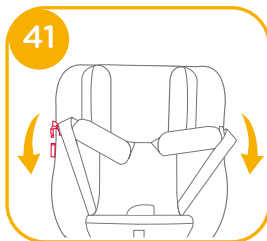

## Textilien entfernen

Siehe Abbildungen <sup>43</sup> - <sup>49</sup>

Drücken Sie den roten Knopf, um das Gurtschloss zu öffnen. <sup>43</sup>  
 Folgen Sie den Schritten <sup>44</sup> - <sup>49</sup>, um die Textilbezüge abzunehmen.  
 Um die Textilbezüge wieder anzubringen, führen Sie die in den Abbildungen dargestellten Schritte in umgekehrter Reihenfolge durch.

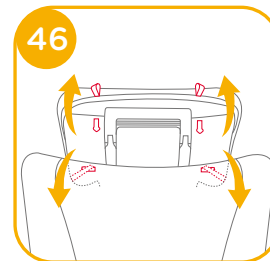
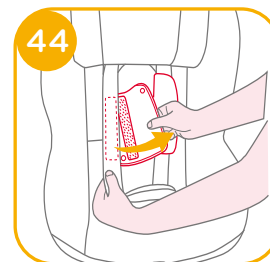
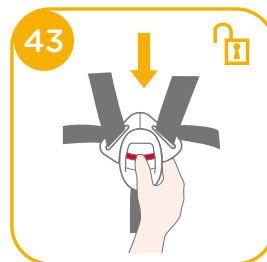

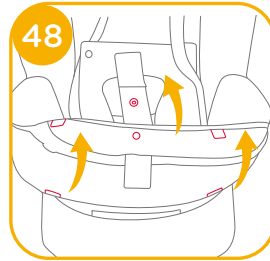
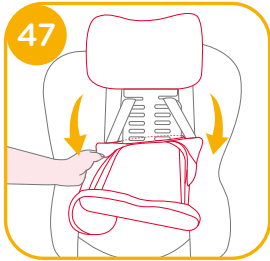

## Pflege und Wartung

- ! Bewahren Sie das Keilkissen nach Herausnahme aus der Sitzeinlage außerhalb der Reichweite von Kindern auf.
- ! Bitte waschen Sie die Textilteile mit kaltem Wasser unter 30°C.
- ! Die Textilteile nicht bügeln.
- ! Die Textilteile nicht bleichen oder chemisch reinigen.
- ! Reinigen Sie das Kinderrückhaltesystem und die Basisstation nicht mit unverdünnten Reinigungsmitteln, Benzin oder anderen organischen Lösungsmitteln. Das Rückhaltesystem für Kleinkinder könnte dadurch beschädigt werden.
- ! Wringen Sie die Textilteile nicht aus; andernfalls können Falten zurückbleiben.
- ! Bitte hängen Sie die Textilteile zum Trocknen im Schatten auf.
- ! Entfernen Sie das Kinderrückhaltesystem und die Basisstation bei längerer Nichtbenutzung vom Fahrzeugsitz. Bewahren Sie das Kinderrückhaltesystem an einem kühlen, trockenen Ort außerhalb der Reichweite von Kindern auf.
- ! Sparen Sie die Gurtverschlüsse bei der Reinigung aus, damit der Schließmechanismus nicht beeinträchtigt wird.



# SE Välkommen till Joie™

Gratulerar till att ha blivit en del av Joie-familjen! Vi är mycket glada över att vara delaktiga i din resa med ditt lilla barn. Vid resor med i-Spin 360 förstärkt barnbilstol använder du en högkvalitativ, fullt säkerhetscertifierad i-Size förstärkt bilbarnstol. Läs noggrant igenom denna bruksanvisning och följ alla steg för att garantera en komfortabel resa och bästa skyddet för ditt barn.

För att använda denna Joie förstärkta bilbarnstol med i-Size ISOFIX-fästeanordningar, i enlighet med bestämmelsen ECE R129/03, måste ditt barn uppfylla följande krav.

Bakåtvänd: Barnets längd 40 cm-105 cm/barnets vikt ≤19 kg;  
Framåtvänd: Barnets längd 76 cm-105 cm/barnets vikt ≤19 kg;

## Bas

Läs igenom alla instruktionerna i denna bruksanvisning innan produkten installeras och används.

**! VIKTIGT: SPARA FÖR FRAMTIDA REFERENS. LÄS IGENOM NOGA.**

Förvara bruksanvisningen i lagringsutrymmet bakom basen såsom visas i högra figuren.

Besök vår webbplats [joiebaby.com](http://joiebaby.com) för att få garantiinformation



## Lista över delar

Se till att det inte saknas några delar. Kontakta återförsäljaren om något saknas.

- |         |                                 |         |                                      |
|---------|---------------------------------|---------|--------------------------------------|
| Fig. 1  | Huvudstöd                       | Fig. 11 | Roteringsknapp                       |
| Fig. 2  | Sittdyna                        | Fig. 12 | Axelband                             |
| Fig. 3  | Spänne                          | Fig. 13 | Spädbarnsinsats                      |
| Fig. 4  | Bältesinställningsknapp         | Fig. 14 | Inställningsspak för huvudstödet     |
| Fig. 5  | Justeringsband                  | Fig. 15 | Sidoskydd                            |
| Fig. 6  | Spärr för Smart Ride™           | Fig. 16 | Förvaringsutrymme för bruksanvisning |
| Fig. 7  | Stödben                         | Fig. 17 | ISOFIX-anslutning                    |
| Fig. 8  | Justeringsknapp för stödben     | Fig. 18 | ISOFIX-justeringsknapp               |
| Fig. 9  | Indikator för stödben           | Fig. 19 | ISOFIX-styrskenor                    |
| Fig. 10 | Bakåtlutningens justeringsknapp |         |                                      |

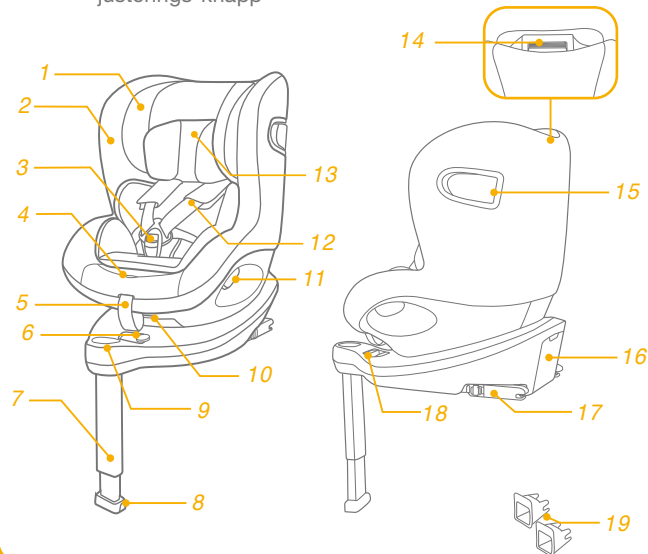

## VARNING

- ! För att använda den här förstärkta bilbarnstolen med ISOFIX-fästansordningar i enlighet med bestämmelsen ECE R129/03, måste ditt barn uppfylla följande krav.

Bakåtvänd:

Barnets längd 40 cm-105 cm/barnets vikt  $\leq$  19 kg;

Framåtvänd:

Barnets längd 76cm-105 cm/barnets vikt  $\leq$  19 kg;

- ! **VIKTIGT - ANVÄND INTE FRAMÅTVÄND INNAN BARNET HAR UPPNÅTT EN ÅLDER PÅ 15 månader (se instruktionerna)**

- ! Alla stödben ska ha kontakt med fordonets golv och alla remmar som spänner fast barnet ska vara justerade mot barnets kropp. Remmarna får inte vridas.

- ! Efter att ditt barn har placerats i den här förstärkta barnbilstolen måste säkerhetsbältet användas korrekt och det ska säkerställas att höftbältet är placerat långt ned, så att bäckenet sitter fast, eftersom det är mycket viktigt.

- ! Den här förstärkta bilbarnstolen bör bytas ut efter att den har utsatts för kraftig påverkan vid en olycka. En olyckshändelse kan orsaka skador på den som inte är synliga med blotta ögat.

## VARNING

- ! Tänk på faran med att utföra några ändringar eller tillägg på enheten utan godkännande från behörig myndighet och faran i att inte noga följa monteringsanvisningarna som tillverkaren inkluderat med bilbarnstolen
- ! Håll den här förstärkta bilbarnstolen borta från solljus eftersom den i annat fall kan bli för het för barnets hud. Känn alltid på den förstärkta bilbarnstolen innan du placerar barnet i den.
- ! Lämna inte barnet obevakat i den förstärkta bilbarnstolen.
- ! Allt bagage eller andra föremål som kan orsaka personskador vid en kollision måste vara ordentligt säkrade.
- ! Den förstärkta bilbarnstolen får inte användas utan det mjuka materialet.
- ! Det mjuka materialet får inte ersättas med något annat material än det som rekommenderas av tillverkaren, eftersom det mjuka materialet utgör en integrerad del av bilbarnstolens egenskaper.
- ! Använd **INTE** andra fästpunkter än de som beskrivs i instruktionerna och som är markerade på den förstärkta bilbarnstolen.

## VARNING

- ! Installera ALDRIG den här förstärkta barnbilstolen på något fordonssäte som har en krockkudde när den används med bebisläge.
- ! Kontrollera innan du köper den är förstärkta barnbilstolen att den kan installeras korrekt i ditt fordon.
- ! INGEN förstärkt bilbarnstol kan garantera ett fullständigt skydd mot personskador vid en olycka. Däremot minskar en korrekt användning av den här förstärkta bilbarnstolen risken för allvarliga personskador eller dödsfall för ditt barn.
- ! Installera INTE den här förstärkta bilbarnstolen utan att följa instruktionerna i denna bruksanvisning eftersom du annars kan utsätta ditt barn för allvarliga skaderisker eller dödsfall.
- ! Använd INTE den här förstärkta bilbarnstolen om den är skadad eller om delar saknas.
- ! Låt INTE ditt barn bära stora/för stora kläder eftersom dessa kan förhindra att barnet sitter säkert och korrekt fastspänt med axelremmarna och klykan mellan benen.
- ! Låt INTE den här förstärkta barnbilstolen eller andra objekt vara obältade, utan de ska sitta fast i fordonet, eftersom den förstärkta barnbilstolen kan kastas runt och skada passagerare vid skarpa svängar, plötsliga stopp eller krock.

## VARNING

- ! Använd ALDRIG en begagnad bilbarnstol eller en förstärkt barnbilstol som du inte känner till eftersom den kan ha strukturella skador som riskerar barnets säkerhet.
- ! Använd ALDRIG rep eller annat för att fästa den förstärkta barnbilstolen i fordonet eller för att fästa barnet i den förstärkta barnbilstolen .
- ! Se till att den förstärkta barnbilstolen är installerad på ett sådant sätt att inga delar av den är i vägen för rörliga säten eller vid användning av fordonets dörrar.
- ! Rådfråga återförsäljaren beträffande frågor om underhåll, reparation och utbyte av delar.
- ! Ta bort den här förstärkta barnbilstolen fordonets säte om den inte ska användas under en längre tid.
- ! Delarna på den här förstärkta barnbilstolen skall inte smörjas på något sätt.
- ! Sätt alltid fast barnet i den förstärkta barnbilstolen, även vid korta resor eftersom det är då som de flesta olyckor sker.
- ! Kontrollera regelbundet ISOFIX-styrskenorerna efter smuts och rengör dem om nödvändigt. Pålitligheten kan påverkas av ansamlad smuts, damm eller matrester etc.
- ! Placera INTE något annat föremål än det rekommenderade mjuka materialet i den här förstärkta barnbilstolen.

## Nödfall

Vid nödfall eller olyckor är det mycket viktigt att barnet omedelbart får första hjälpen och medicinsk behandling.

## Produktinformation

"i-Size" (integrerat universellt ISOFIX-system för förstärkt barnbilstol) är en kategori av system för förstärkt barnbilstol för användning i alla i-Size sätespositioner i ett fordon.

1. Enligt ECE R129/03 bestämmelsen är produkten en universell ISOFIX klass ISO/F2X, ISO/R2 förstärkt barnbilstol och skall fästas med ISOFIX-fästanordningar.

2. Det här är ett i-Size-system för förstärkt bilbarnstol. Den är godkänd enligt bestämmelse No.129, för användning i i-Size kompatibelt fordonssäte, placerad såsom indikeras av fordonstillverkarens bruksanvisning.

3. Vid tveksamheter rådfråga antingen tillverkaren eller återförsäljaren av system för förstärkt bilbarnstol.



**Material** Plast, metall, tyg  
**Patentnr.** Patentansökan under behandling

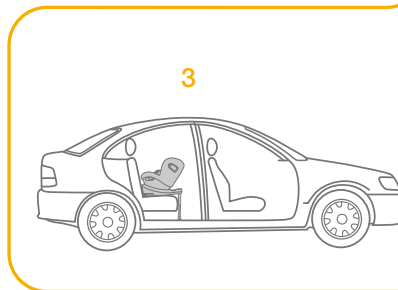
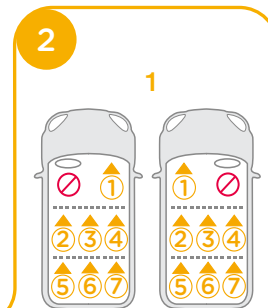
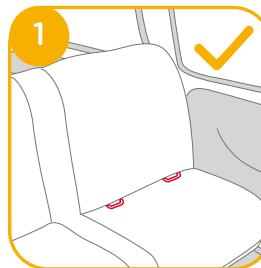

## Angående installation

se bilder 1 - 2

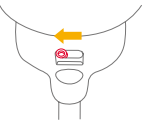

## Välj installationsläge

	Barnets storlek	Installationsläge	Installation	Referensålder	Lutningsposition
ECE R129/03	40 cm-105 cm/ ≤ 19 kg	Bakåtvänt läge		Ung. 4 år	Position 1-6
	76 cm-105 cm/ ≤ 19 kg	Framåtvänt läge		15 månader till ung. 4 år	Position 1-6

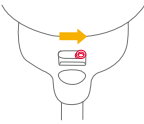
Barnets ålder	Installationsläge	Installation	Smart Ride™-spärr
0-15 m	Bakåtvänt läge		
> 15 m	Bakåtvänt/ framåtvänt läge	 eller 	

## Installera basen

se bilder ③ - 12

! När basen placerats på fordonssätet så ska stödbenet dras nedåt mot golvet. ③

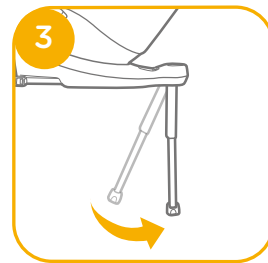

! Infoga ISOFIX-fästen för att hjälpa till med installationen. ④ -1

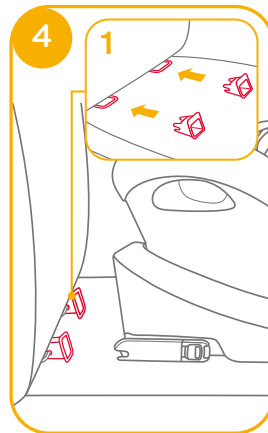



! Det finns 11 justerbara lägen för ISOFIX. Medan du trycker på knappen ISOFIX- 5 -1 så dra ut ISOFIX-kontakten. 5 -2

! Kontrollera att båda ISOFIX-anslutningarna är korrekt monterade i ISOFIX-förankringspunkterna. Färgerna på indikatorerna på båda ISOFIX-anslutningarna skall vara helt gröna. 6 -1

! Efter lyckad installation av ISOFIX-kontakterna så tryck på ISOFIX-knapparna igen medan du skjuter stolen bakåt mot fordonets ryggstöd. 6

! När ISOFIX anslutits ska stödbenet dras nedåt mot golvet. När stödbenets indikator visar grön, innebär detta att stödbenet installerats korrekt.

! Tryck på stödbenets frigöringsknapp och justera stödbenets längd. 7

! Var alltid noga med att stödbenet har kontakt med fordonets golv och är hålls låst, oavsett huruvida det finns ett barn i den förstärkta bilstolen.

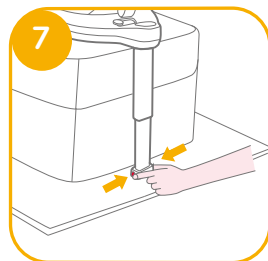
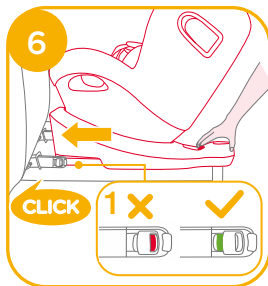
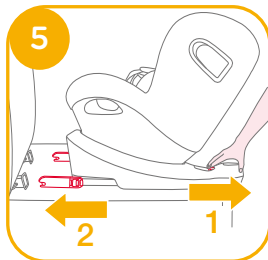

! Stödbenet har 19 lägen. När stödbenets indikator visar rött betyder att stödbenet är i fel position. 8

! Kontrollera att stödbenet är helt i kontakt med fordonets golv. Rött betyder att den är felaktigt installerad. 8

! Kontrollera att basen sitter fast installerad genom att dra i båda ISOFIX-anslutningarna.

! ISOFIX-anslutningarna måste fästas och låsas på ISOFIX-förankringspunkterna. 9 -1

! Stödbenet måste vara installerat korrekt med grön indikator. 9 -2

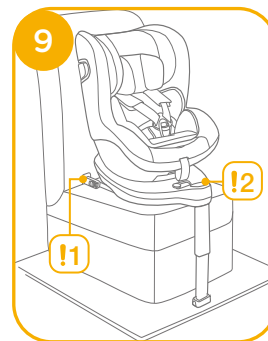
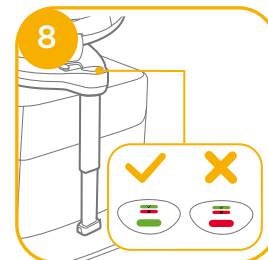

## Ta bort basen

För att ta bort från fordonet så tryck på ISOFIX-justeringsknappen<sup>10</sup>-1 och dra tillbaka basen från sätet.<sup>10</sup>-2

Tryck sedan på och släpp kontakterna från fordonets ISOFIX.<sup>11</sup>

För att förhindra skada under transporten så tryck på ISOFIX-justeraren knapp<sup>12</sup>-1 och vik kontakten helt.<sup>12</sup>-2

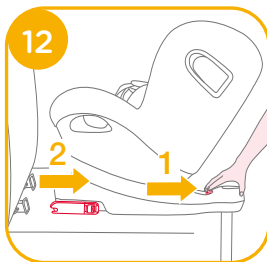
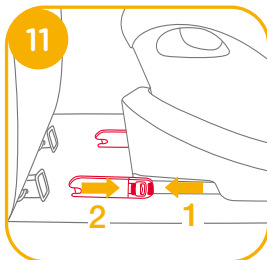
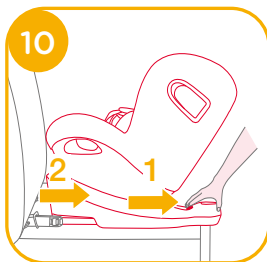

## Använda sidostötskydd

se bilder <sup>13</sup> - <sup>15</sup>

! Kontrollera att sidokrocksskyddet är låst i öppet läge för maximal sidokrockssäkerhet.

1. Sidoskyddet aktiveras automatiskt när selespännet flyttas tillbaka på plats och selen är åtdragen. Båda sidor öppnas automatiskt. <sup>13</sup>-1  
<sup>13</sup>-2

2. Sidoskyddets skärm på den motsatt fordonsdörren kan om det behövs stängas för att få mer sittplats. Den sida som finns närmast fordonets utsida ska alltid vara i öppet läge. <sup>14</sup>-1 <sup>14</sup>-2

3. Sidoskyddet kan öppnas manuellt som det visas i <sup>15</sup>.

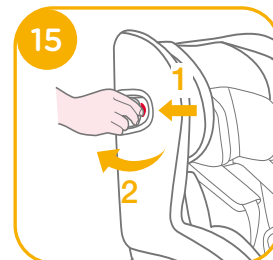
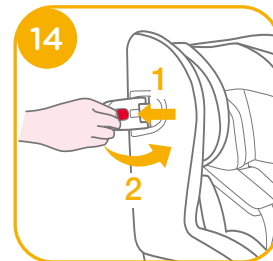
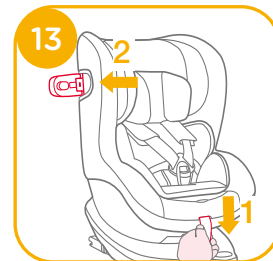

## Lutningsjustering

se bilder 16 - 17

Tryck på knappen för lutningsjustering 16 för att justera den förstärkta bilbarnstolen till lämplig position. Lutningsvinklarna visas enligt 17

Kontrollera stödbenets position efter lutningen.

Det finns 6 lutningspositioner för det bakåtvända läget och 6 lutningspositioner för det framåtvända läget.

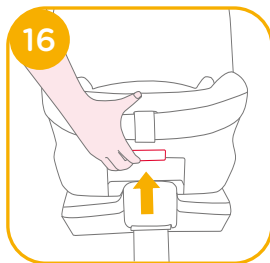

## Höjjustering för huvudstöd och axelselen

se bilder 18 - 20

1. Justera huvudstödet och kontrollera i samma höjd och nedanför att axelselen är i korrekt höjd enligt 18
  - ! Vid bakåtvänd användning måste axelremmarnas höjd vara i jämnhöjd med översta punkten på barnets axlar. 18
  - ! Vid framåtvänd användning måste axelremmarnas höjd vara i jämnhöjd med översta punkten på barnets axlar. 18
2. Kläm på huvudstödsspaken 19 och dra samtidigt upp eller skjut ner på huvudstödet tills det snäpper på plats i en av de 6 olika positionerna. Huvudstödet positioner visas enligt 20.

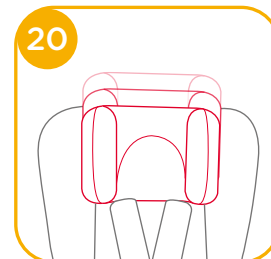
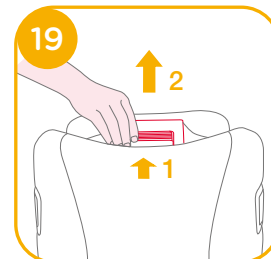

# Använda det bakåtvända läget

(Barnets höjd 40 cm-105 cm/barnets vikt ≤ 19 kg/spädbarn - 4 år)

se bilder 21 - 32

! Installera den förstärkta bilbarnstolen i baksätet och placera sedan barnet i den förstärkta bilbarnstolen.

! Skjut låset på Smart Ride™ till vänster när den förstärkta bilbarnstolen används i bakåtvänt läge.

1. Tryck på ISOFIX-justeringsknappen 22 -1 och dra basen bakåt från sätet.

2. Tryck på roteringsknappen för att rotera så att det blir enklare att sätta i/ta ut barnet från sidan. Roter sedan sätet till bakåtvänt läge. 23& 24

! Tryck på roteringsknappen på vardera sidan för att rotera den förstärkta bilbarnstolen.

! Var alltid noga med att den förstärkta bilbarnstolen hålls låst i framåtvänt läge eller bakåtvänt läge, oavsett huruvida det finns ett barn i den förstärkta bilbarnstolen.

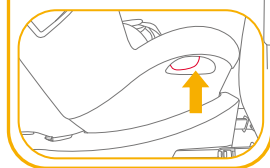
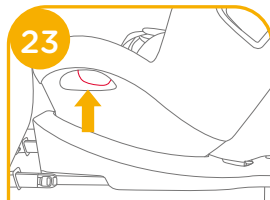
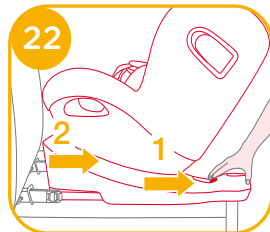
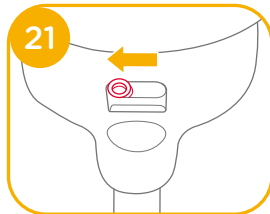

3. Efter lyckad installation av ISOFIX-kontakterna så tryck på ISOFIX-knapparna igen medan du skjuter stolen bakåt mot fordonets ryggstöd. 25 -1 25 -2

! ISOFIX-anslutningarna måste fästas och låsas på ISOFIX-förankringspunkterna. 26 -1

! Stödbenet måste vara installerat korrekt med grön indikator. 26 -2

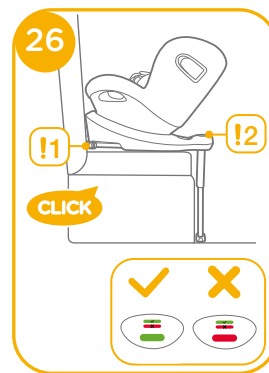
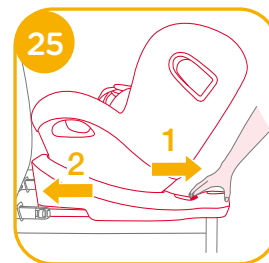

## Spänna fast barnet

1. Tryck på bandjusteringsknappen medan du drar ut axelselarna till den önskade längden (dra från de fasta axeldynorna för att förlänga). **27**
2. Lossa bältesspännets på axelselen genom att trycka på den röda knappen. **28**
3. Fäst spännena på båda sidor av sätet som visas enligt **29**, de sitter på båda sidor om sätet och gör placeringen av barnet i det bakåtvända läget mer praktiskt.
4. Se till att spädbarnsinsatsen har kilen monterad innan den används för spädbarn. **30**

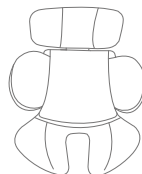
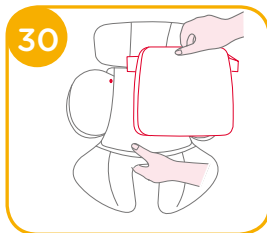
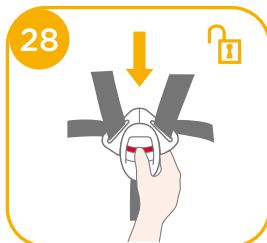
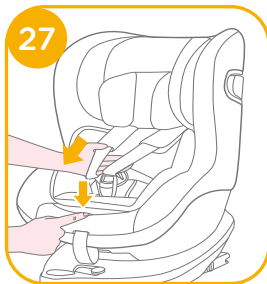

Vår rekommendation är att hela spädbarnsinsatsen används tills barnet är 60 cm och den kan användas tills barnet vuxit ur den. Spädbarnsinsatsen ökar sidokrockskyddet.

5. Placera barnet i den förstärkta bilbarnstolen och trä båda armarna genom selen.
- ! När barnet sitter på plats, kontrollera igen att axelselen sitter på rätt höjd.
6. Aktivera spännets. Se **31**

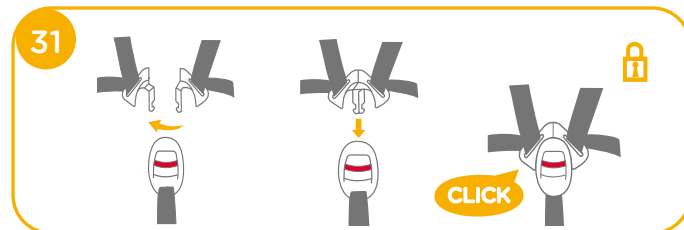

7. Dra ned bandinställningen och ställ in lämplig längd för att se till att barnet sitter ordentligt fast. **32**
- ! Ha alltid barnet säkert i selen som ska vara ordentligt åtdragen, ta bort eventuellt slack.



## Använda det framåtvända läget

(Barnets höjd 76cm-105 cm/barnets vikt ≤ 19 kg/15 månader- 4 år)

se bilder 33 - 41

- ! Installera den förstärkta bilbarnstolen i fordonets säte och placera sedan barnet i den förstärkta bilbarnstolen.
- ! Skjut låset på Smart Ride™ till höger när den förstärkta bilbarnstolen används i framåtvänt läge. 33

1. Tryck på ISOFIX-justeringsknappen 34-1 och dra basen bakåt från sätet. 34-2

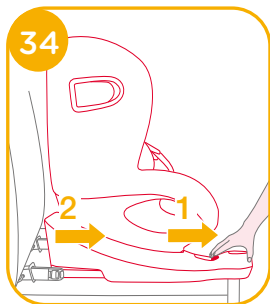
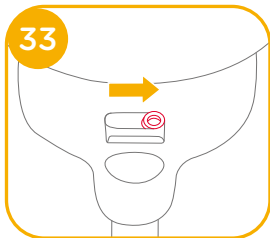

2. Tryck på roteringsknappen för att rotera så att det blir enklare att sätta i/ta ut barnet från sidan. Roter sedan sätet till framåtvänt läge. 35&36

- ! Tryck på roteringsknappen på vardera sidan för att rotera den förstärkta bilbarnstolen.
- ! Var alltid noga med att den förstärkta bilbarnstolen hålls låst i framåtvänt läge eller bakåtvänt läge, oavsett huruvida det finns ett barn i den förstärkta bilbarnstolen.

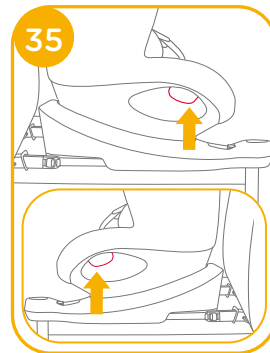

3. Efter lyckad installation av ISOFIX-kontakterna så tryck på ISOFIX-knapparna igen medan du skjuter stolen bakåt mot fordonets ryggstöd. 37-1 37-2

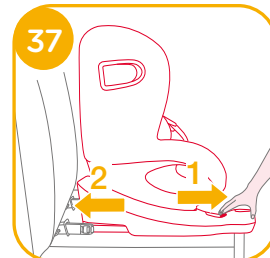

! ISOFIX-anslutningarna måste fästas och låsas på ISOFIX-förankringspunkterna. 38 -1

! Stödbenet måste vara installerat korrekt med grön indikator. 38 -2

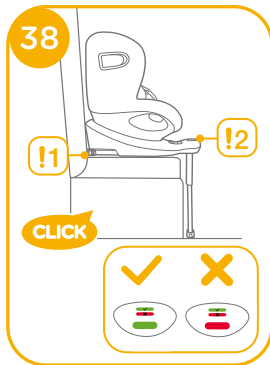

## Spänna fast barnet

1. Tryck på bandjusteringsknappen medan du drar ut axelselarna till den önskade längden (dra från de fasta axeldynorna för att förlänga). 39

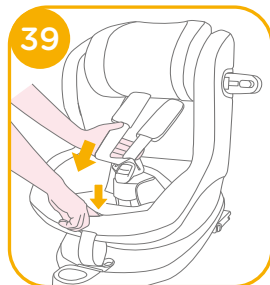

2. Lossa bältesspännet på axelselen genom att trycka på den röda knappen. 40

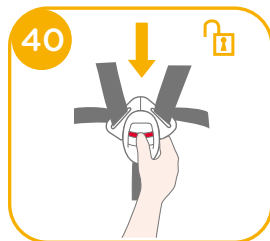

3. Fäst spännena på båda sidor av sätet som visas enligt 41, de sitter på båda sidor om sätet och gör placeringen av barnet i det framåtvända läget mer praktiskt.

4. Vid installation av den förstärkta bilbarnstolen i framåtvänt läge ska inte spädbarnsinsatsen användas.

5. Placera barnet i den förstärkta bilbarnstolen och trä båda armarna genom selen. Aktivera spännet.

! När barnet sitter på plats, kontrollera igen att axelselen sitter på rätt höjd.

6. Dra ned bandinställningen och ställ in lämplig längd för att se till att barnet sitter ordentligt fast. 42

! Ha alltid barnet säkert i selen som ska vara ordentligt åtdragen, ta bort eventuellt slack.

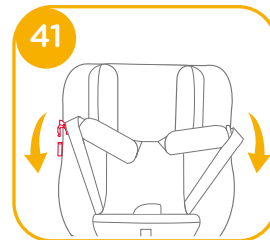

## Borttagning av mjuka delar

se bilder 43 - 49

Tryck på den röda knappen för att öppna spännet. 43

Följ stegen 44 - 49 för att ta bort det mjuka materialet.

För att montera fast det mjuka materialet igen, upprepa stegen ovan i omvänd ordning.

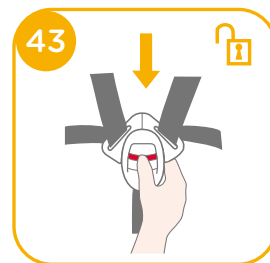

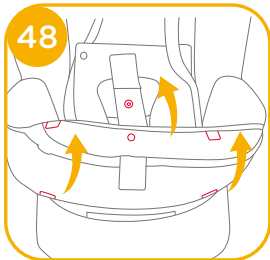
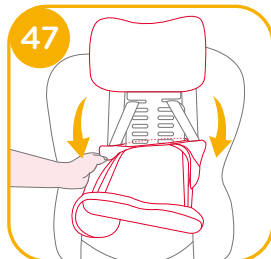
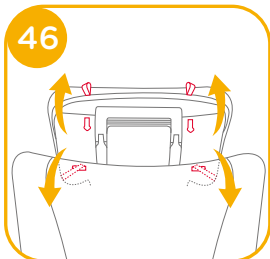
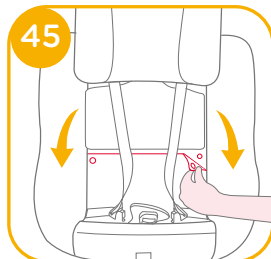
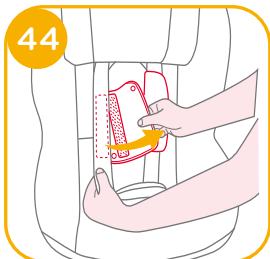

## Skötsel och underhåll

- ! Efter att kilen tagits bort från insatsen, förvara den utom räckhåll för barn.
- ! Tvätta sätesskyddet och inre kuddarna med kallt vatten under 30 °C.
- ! Stryk inte det mjuka materialet.
- ! Blek inte eller kemtvätta det mjuka materialet.
- ! Använd inte outspädda rengöringsmedel, bensin eller andra organiska lösningsmedel för att tvätta den förstärkta bilbarnstolen eller basen. Det kan skada den förstärkta bilbarnstolen.
- ! Vrid inte ur klädseln och inre stoppning i ett försök att torka dem. Det kan göra att sätesmaterialet och inre kuddarna veckas.
- ! Häng sätesskyddet och inre kuddarna att torka i skuggan.
- ! Ta bort den förstärkta bilbarnstolen och basen från fordonet om det inte skall användas under en längre tid. Placera den förstärkta bilbarnstolen på en sval och torr plats där ditt barn inte kan komma åt den.
- ! Gör inga otillbörliga ändringar på selefästen vid rengöring.





# EL Καλώς ήλθατε στη Joie™

Συγχαρητήρια, γίνετε μέλος της οικογένειας Joie! Είμαστε ιδιαίτερος ενθουσιασμένοι που θα βρισκόμαστε μαζί στο ταξίδι σας με το μικρό σας. Όταν ταξιδεύετε με το ενισχυμένο κάθισμα ασφαλείας i-Spin 360 χρησιμοποιείτε ένα παιδικό κάθισμα ασφαλείας υψηλής ποιότητας, πλήρως πιστοποιημένο ως προς την ασφάλειά του στην κατηγορία i-Size. Διαβάστε προσεκτικά αυτό το εγχειρίδιο και ακολουθήστε κάθε βήμα για να εξασφαλίσετε άνετη μετακίνηση και βέλτιστη προστασία για το παιδί σας.

Για να χρησιμοποιήσετε αυτό το παιδικό κάθισμα ασφαλείας της Joie με τους συνδέσμους ISOFIX i-Size σύμφωνα με τον Κανονισμό ECE R129/03, το παιδί σας πρέπει να πληροί τις ακόλουθες απαιτήσεις.

Κατεύθυνση προς τα πίσω: Ύψος παιδιού 40-105 εκ. / Βάρος παιδιού ≤19 κιλά. Κατεύθυνση προς τα μπροστά: Ύψος παιδιού 76-105 εκ. / Βάρος παιδιού ≤19 κιλά.

## Βάση

Διαβάστε όλες τις οδηγίες σε αυτό το εγχειρίδιο πριν την εγκατάσταση και χρήση του προϊόντος.

**! ΣΗΜΑΝΤΙΚΟ: ΦΥΛΑΞΤΕ ΓΙΑ ΜΕΛΛΟΝΤΙΚΗ ΑΝΑΔΡΟΜΗ.  
ΔΙΑΒΑΣΤΕ ΠΡΟΣΕΚΤΙΚΑ.**

Φυλάξτε το εγχειρίδιο οδηγιών στον αποθηκευτικό θάλαμο στο πίσω μέρος της βάσης, όπως φαίνεται στη δεξιά εικόνα.

Για πληροφορίες σχετικά με την εγγύηση, επισκεφθείτε την ιστοσελίδα μας στο [joiebaby.com](http://joiebaby.com)



## Λίστα εξαρτημάτων

Βεβαιωθείτε ότι δεν λείπουν εξαρτήματα. Επικοινωνήστε με το κατάστημα πώλησης σε περίπτωση που λείπει κάτι.

- |         |                                 |         |   |
|---------|---------------------------------|---------|---|
| Εικ. 1  | Στήριγμα κεφαλιού               | Εικ. 12 | Ιμάντας ώμου                              |
| Εικ. 2  | Μαξιλάρι καθίσματος             | Εικ. 13 | Ένθετο βρέφους                            |
| Εικ. 3  | Πόρπη                           | Εικ. 14 | Μοχλός ρύθμισης στηρίγματος κεφαλιού      |
| Εικ. 4  | Κουμπί ρύθμισης ιμάντων         | Εικ. 15 | Θωράκιση πλευρικής σύγκρουσης             |
| Εικ. 5  | Ιμάντας ρύθμισης                | Εικ. 16 | Αποθηκευτικός θάλαμος εγχειριδίου οδηγίων |
| Εικ. 6  | Ασφάλεια Smart Ride™            | Εικ. 17 | Σύνδεσμος ISOFIX                          |
| Εικ. 7  | Σκέλος φορτίου                  | Εικ. 18 | Κουμπί ρύθμισης ISOFIX                    |
| Εικ. 8  | Κουμπί ρύθμισης σκέλους φορτίου | Εικ. 19 | Οδηγοί ISOFIX                             |
| Εικ. 9  | Δείκτης σκέλους φορτίου         |         |   |
| Εικ. 10 | Κουμπί ρύθμισης ανάκλισης       |         |   |
| Εικ. 11 | Περιστροφικό κουμπί             |         |   |

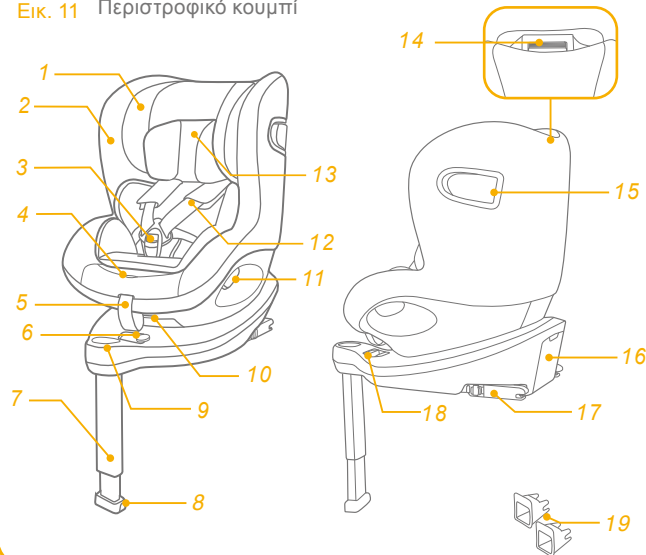

## ΠΡΟΕΙΔΟΠΟΙΗΣΗ

- ! Για να χρησιμοποιήσετε αυτό το παιδικό κάθισμα ασφαλείας με τους συνδέσμους ISOFIX σύμφωνα με τον Κανονισμό ECE R129/03, το παιδί σας θα πρέπει να πληροί τις ακόλουθες προϋποθέσεις.  
Κατεύθυνση προς τα πίσω:  
Ύψος παιδιού 40-105 εκ. / Βάρος παιδιού ≤ 19 κιλά.  
Κατεύθυνση προς τα μπροστά:  
Ύψος παιδιού 76-105 εκ. / Βάρος παιδιού ≤ 19 κιλά.
- ! ΜΗΝ ΤΟΠΟΘΕΤΕΙΤΕ ΤΟ ΠΑΙΔΙ ΜΕ ΤΟ ΠΡΟΣΩΠΟ ΠΡΟΣ ΤΑ ΕΜΠΡΟΣ ΠΡΙΝ ΓΙΝΕΙ 15 μηνών (Ανατρέξτε στις οδηγίες)
- ! Οι ιμάντες που συγκρατούν το κάθισμα ασφαλείας στο όχημα πρέπει να είναι σφιχτοί, τυχόν σκέλος στήριξης πρέπει να είναι σε επαφή με το δάπεδο του οχήματος και οι ιμάντες που συγκρατούν το παιδί πρέπει να προσαρμόζονται στο σώμα του παιδιού και δεν πρέπει να συστρέφονται.
- ! Κατά τη χρήση του συγκεκριμένου παιδικού καθίσματος ασφαλείας, η ζώνη ασφαλείας πρέπει να χρησιμοποιείται σωστά και να διασφαλίζεται ότι οι ιμάντες μέσης περνούν χαμηλά, έτσι ώστε η λεκάνη να συγκρατείται σταθερά.
- ! Αυτό το ενισχυμένο κάθισμα πρέπει να αντικαθίσταται αν έχει υποστεί έντονη καταπόνηση σε περίπτωση ατυχήματος. Ένα ατύχημα μπορεί να προκαλέσει βλάβη που δεν μπορείτε να δείτε.

## ΠΡΟΕΙΔΟΠΟΙΗΣΗ

- ! Αναλογιστείτε τους κινδύνους τυχόν τροποποιήσεων ή προσθηκών στο κάθισμα χωρίς την έγκριση της αρμόδιας αρχής, καθώς και τον κίνδυνο της μη τήρησης των οδηγιών εγκατάστασης που παρέχονται από τον κατασκευαστή του καθίσματος ασφαλείας.
- ! Προστατέψτε το ενισχυμένο παιδικό κάθισμα ασφαλείας από ηλιακό φως, διαφορετικά ενδέχεται να είναι πολύ ζεστό για την επιδερμίδα του παιδιού. Ελέγχετε πάντα τη θερμοκρασία του καθίσματος πριν τοποθετήσετε το παιδί μέσα σε αυτό.
- ! Μην αφήνετε το παιδί στο κάθισμα ασφαλείας χωρίς επίβλεψη.
- ! Τυχόν αποσκευές ή άλλα αντικείμενα που μπορούν να προκαλέσουν τραυματισμούς σε περίπτωση σύγκρουσης, θα πρέπει να ασφαρίζονται κατάλληλα.
- ! Το ενισχυμένο κάθισμα ασφαλείας δεν πρέπει να χρησιμοποιείται χωρίς τα υφασμάτινα στοιχεία.
- ! Τα υφασμάτινα στοιχεία δεν πρέπει να αντικαθίστανται από οποιαδήποτε άλλα, εκτός από εκείνα που προτείνονται από τον κατασκευαστή, καθώς τα υφασμάτινα στοιχεία αποτελούν αναπόσπαστο μέρος της απόδοσης του παιδικού καθίσματος ασφαλείας.
- ! ΜΗΝ χρησιμοποιείτε οποιαδήποτε σημεία επαφής που φέρουν φορτίο εκτός αυτών που περιγράφονται στις οδηγίες και επισημαίνονται στο παιδικό κάθισμα ασφαλείας.

## ΠΡΟΕΙΔΟΠΟΙΗΣΗ

- ! Μην εγκαθιστάτε ΠΟΤΕ αυτό το κάθισμα ασφαλείας σε κάθισμα αυτοκινήτου που διαθέτει αερόσακους κατά τη χρήση του καθίσματος σε λειτουργία βρέφους.
- ! Ελέγξτε πριν αγοράσετε αυτό το ενισχυμένο παιδικό κάθισμα ασφαλείας για να βεβαιωθείτε ότι μπορεί να εγκατασταθεί σωστά στο όχημά σας.
- ! ΚΑΝΕΝΑ παιδικό κάθισμα ασφαλείας δεν μπορεί να εγγυηθεί πλήρη προστασία από τραυματισμούς σε περίπτωση ατυχήματος. Η ορθή ωστόσο χρήση του συγκεκριμένου παιδικού καθίσματος ασφαλείας θα μειώσει τον κίνδυνο σοβαρού τραυματισμού ή θανάτου για το παιδί σας.
- ! ΜΗΝ εγκαταστήσετε ή χρησιμοποιήσετε αυτό το παιδικό κάθισμα ασφαλείας χωρίς να ακολουθήσετε τις οδηγίες σε αυτό το εγχειρίδιο, διαφορετικά ενδέχεται να θέσετε το παιδί σας σε σοβαρό κίνδυνο τραυματισμού ή θανάτου.
- ! ΜΗΝ χρησιμοποιήσετε το συγκεκριμένο παιδικό κάθισμα ασφαλείας σε περίπτωση που έχει υποστεί φθορά ή του λείπουν εξαρτήματα.
- ! ΜΗΝ φοράτε στο παιδί σας μεγάλα/υπερμεγέθη ρούχα, καθώς αυτό μπορεί να εμποδίσει τη σωστή ασφάλιση του παιδιού σας με τους ιμάντες ώμων και τον ιμάντα του καβάλου.
- ! ΜΗΝ αφήνετε το παιδικό κάθισμα ασφαλείας ή άλλα αντικείμενα μη ασφαλισμένα στο όχημά σας, καθώς αν το παιδικό κάθισμα ασφαλείας δεν έχει σταθεροποιηθεί, μπορεί να μετακινηθεί απότομα και να τραυματίσει τους επιβάτες σε απότομες στροφές, ξαφνικά φρεναρίσματα ή σε περίπτωση σύγκρουσης.

## ΠΡΟΕΙΔΟΠΟΙΗΣΗ

- ! Μην χρησιμοποιείτε ΠΟΤΕ μεταχειρισμένο παιδικό κάθισμα ασφαλείας ή παιδικό κάθισμα ασφαλείας άγνωστου ιστορικού, καθώς μπορεί να έχει υποστεί δομική φθορά, η οποία θα θέσει σε κίνδυνο την ασφάλεια του παιδιού σας.
- ! ΠΟΤΕ μην χρησιμοποιείτε σχοινιά ή άλλα υποκατάστατα για να ασφαλίσετε το ενισχυμένο παιδικό κάθισμα ασφαλείας στο όχημα ή για να ασφαλίσετε το παιδί στο ενισχυμένο παιδικό κάθισμα ασφαλείας.
- ! Βεβαιωθείτε ότι το ενισχυμένο παιδικό κάθισμα ασφαλείας έχει εγκατασταθεί με τρόπο που κανένα μέρος του δεν παρεμβάλλεται σε κινητά καθίσματα ή στη λειτουργία των θυρών του οχήματος.
- ! Συμβουλευτείτε τον προμηθευτή για ζητήματα που αφορούν τη συντήρηση, την επισκευή και την αντικατάσταση εξαρτημάτων.
- ! Αφαιρείτε το ενισχυμένο παιδικό κάθισμα ασφαλείας από το κάθισμα του οχήματος όταν δεν πρόκειται να χρησιμοποιηθεί για μεγάλο χρονικό διάστημα.
- ! Τα μέρη αυτού του ενισχυμένου καθίσματος δεν πρέπει να λιπαίνονται με κανένα τρόπο.
- ! Ασφαλίστε πάντα το παιδί στο ενισχυμένο παιδικό κάθισμα ασφαλείας ακόμη και όταν πρόκειται για σύντομες διαδρομές, καθώς σε αυτές συμβαίνουν τα περισσότερα ατυχήματα.
- ! Ελέγχετε συχνά τους οδηγούς ISOFIX για ρύπους και καθαρίζετε τους εάν είναι απαραίτητο. Η αξιοπιστία μπορεί να επηρεαστεί από εισχώρηση ρύπων, σκόνης, σωματιδίων τροφίμων κ.λπ.
- ! ΜΗΝ τοποθετείτε οτιδήποτε άλλο πέραν των συνιστώμενων εσωτερικών μαξιλαριών στο συγκεκριμένο παιδικό κάθισμα ασφαλείας.

## Έκτακτη ανάγκη

Σε περίπτωση έκτακτης ανάγκης ή ατυχήματος, η παροχή των πρώτων βοηθειών στο παιδί σας και η άμεση αναζήτηση ιατρικής περίθαλψης αποτελούν επιτακτική ανάγκη.

## Πληροφορίες προϊόντος

Το "i-Size" (Integral Universal ISOFIX Child Restraint Systems) αποτελεί κατηγορία στα Παιδικά Καθίσματα Ασφαλείας για χρήση σε όλες τις θέσεις καθίσματος i-Size ενός οχήματος.

1. Σύμφωνα με τον Κανονισμό ECE R129/03, το προϊόν είναι ένα καθολικό σύστημα ISOFIX ISO/F2X, ISO/R2 και πρέπει να εγκαθίσταται με χρήση των συνδέσμων ISOFIX.

2. Το συγκεκριμένο αποτελεί Ενισχυμένο Παιδικό Κάθισμα Ασφαλείας "i-Size". Έχει εγκριθεί από τον Κανονισμό 129, για χρήση σε θέσεις καθίσματος οχημάτων συμβατές με i-Size, όπως υποδηλώνεται από τους κατασκευαστές του οχήματος στο εγχειρίδιο χρήστη του οχήματος.

3. Σε περίπτωση αμφιβολίας, συμβουλευτείτε τον κατασκευαστή του παιδικού καθίσματος ασφαλείας ή τον λιανοπωλητή.

**Υλικά**  
**Αριθμός διπλώματος ευρεσιτεχνίας**

Πλαστικά, μέταλλο, υφάσματα  
Διπλώματα ευρεσιτεχνίας σε εκκρεμότητα

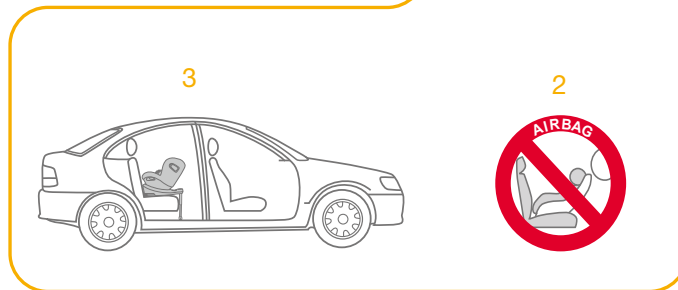
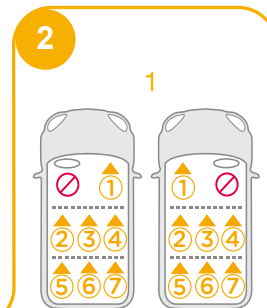
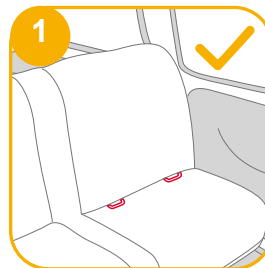

## Σημεία προσοχής κατά την εγκατάσταση

Δείτε τις εικόνες 1 - 2

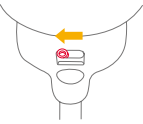

## Επιλέξτε χρήση εγκατάστασης

Μέγεθος παιδιού	Τρόπος εγκατάστασης	Εγκατάσταση	Ηλικία αναφοράς	Θέση ανάκλισης	
ECE R129/03	40cm-105cm/ ≤ 19 κιλά	Θέση όπου το παιδί κοιτάζει προς τα πίσω		Περίπου 4 ετών	Θέση 1-6
	76cm-105cm/ ≤ 19 κιλά	Θέση όπου το παιδί κοιτάζει προς τα μπροστά		15 μηνών έως περ. 4 ετών	Θέση 1-6

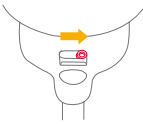
Ηλικία παιδιού	Τρόπος εγκατάστασης	Εγκατάσταση	Ασφάλεια Smart Ride™
0-15M	Θέση όπου το παιδί κοιτάζει προς τα πίσω		
> 15 μηνών	Θέση όπου το παιδί κοιτάζει προς τα πίσω/μπροστά	 ή 	

## Εγκατάσταση της βάσης

Δείτε τις εικόνες 3 - 12

! Αφού τοποθετήσετε τη βάση στο κάθισμα του οχήματος, τραβήξτε το σκέλος φορτίου προς τα κάτω. 3

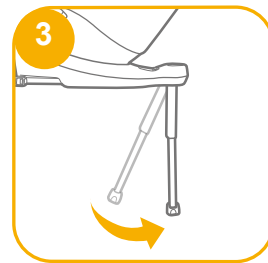

! Εισαγάγετε τους οδηγούς ISOFIX για βοήθεια στην εγκατάσταση. 4 -1

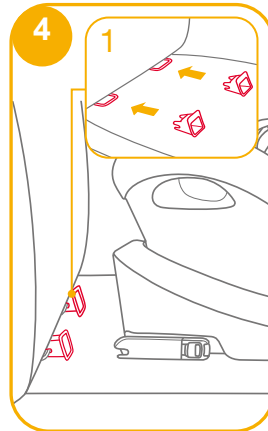

! Υπάρχουν 11 ρυθμιζόμενες θέσεις για ISOFIX. Ενώ πιέζετε το κουμπί ISOFIX 5 -1, τραβήξτε τον σύνδεσμο ISOFIX προς τα έξω. 5 -2

! Βεβαιωθείτε ότι αμφότεροι οι σύνδεσμοι ISOFIX είναι συνδεδεμένοι με ασφάλεια στα σημεία αγκύρωσης ISOFIX. Τα χρώματα των δεικτών και στους δύο συνδέσμους ISOFIX πρέπει να είναι τελείως πράσινα. 6 -1

! Αφού εγκαταστήσετε με επιτυχία τους συνδέσμους ISOFIX, πατήστε ξανά τα κουμπιά ρύθμισης του συστήματος ISOFIX πιέζοντας την πλάτη του καθίσματος προς την πλάτη του οχήματος. 6

! Μετά την τοποθέτηση του ISOFIX, τραβήξτε το σκέλος φορτίου προς τα κάτω. Όταν ο δείκτης του σκέλους φορτίου δείχνει πράσινο, αυτό σημαίνει πως το σκέλος φορτίου έχει τοποθετηθεί σωστά.

! Συμπίεστε το κουμπί αποδέσμευσης σκέλους φορτίου, στη συνέχεια ρυθμίστε το μήκος του σκέλους. 7

! Πρέπει πάντα να βεβαιώνετε ότι το σκέλος φορτίου βρίσκεται σε επαφή με το δάπεδο του οχήματος και παραμένει ασφαλισμένο, ανεξάρτητα από το εάν κάθεται παιδί στο κάθισμα ασφαλείας ή όχι.

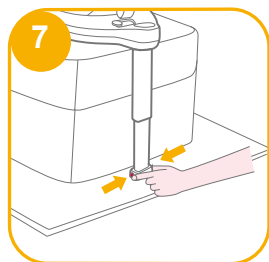
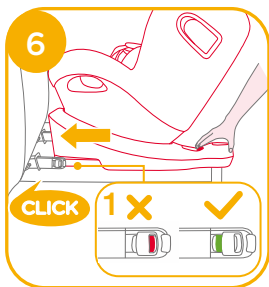
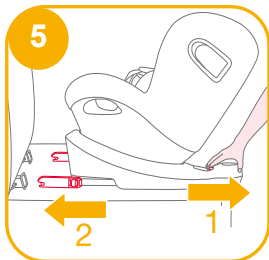

! Το σκέλος φορτίου έχει 19 θέσεις. Όταν ο δείκτης του σκέλους φορτίου δείχνει κόκκινο, αυτό σημαίνει πως το σκέλος φορτίου βρίσκεται σε λάθος θέση. 8

! Βεβαιωθείτε ότι το σκέλος φορτίου έρχεται σε πλήρη επαφή με το δάπεδο του οχήματος. Το κόκκινο σημαίνει ότι έχει εγκατασταθεί λανθασμένα. 8

! Ελέγξτε για να βεβαιωθείτε ότι η βάση έχει εγκατασταθεί με ασφάλεια, τραβώντας πάνω και τους δυο συνδέσμους ISOFIX.

! Οι σύνδεσμοι ISOFIX πρέπει να έχουν προσαρτηθεί και ασφαλίσει στα σημεία αγκύρωσης ISOFIX. 9 -1

! Το σκέλος φορτίου πρέπει να εγκατασταθεί σωστά με τον πράσινο δείκτη. 9 -2

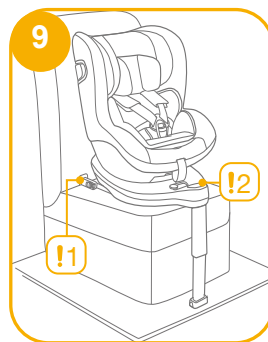
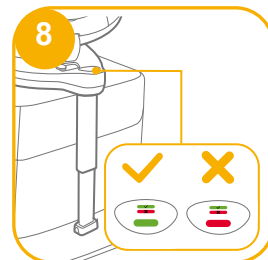

## Αφαιρέστε τη βάση

Για να αφαιρέσετε το κάθισμα από το όχημα, πιάστε το κουμπί ρύθμισης ISOFIX 10 -1 και τραβήξτε προς το πίσω μέρος της βάσης από το κάθισμα. 10 -2

Στη συνέχεια πιάστε και απελευθερώστε τους συνδέσμους από το σύστημα ISOFIX του οχήματος. 11

Για να αποφύγετε τυχόν ζημιά κατά τη μεταφορά, πατήστε το κουμπί ρύθμισης 12 -1 και διπλώστε τον σύνδεσμο πλήρως. 12 -2

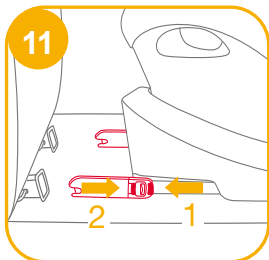
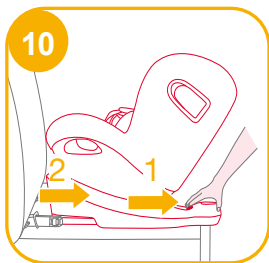

## Χρήση θωράκισης πλευρικής σύγκρουσης

Δείτε τις εικόνες 13 - 15

! Βεβαιωθείτε ότι η θωράκιση προστασίας πλευρικής σύγκρουσης έχει ασφαλίσει στην ανοικτή θέση για μέγιστη ασφάλεια πλευρικής σύγκρουσης.

1. Η θωράκιση πλευρικής σύγκρουσης ενεργοποιείται αυτόματα όταν η πόρτη του ιμάντα επανέλθει στη θέση της και ο ιμάντας είναι σφιγμένος. Και οι δύο πλευρές θα ανοίξουν αυτόματα.

13 -1 13 -2

2. Αν είναι απαραίτητο, η θωράκιση πλευρικής σύγκρουσης που βρίσκεται στην αντίθετη πλευρά από την πόρτα του οχήματος μπορεί να κλείσει για να αφήσει περισσότερο χώρο καθίσματος. Η πλευρά που βρίσκεται πιο κοντά στην εξωτερική πλευρά του οχήματος πρέπει να βρίσκεται πάντα στην ανοικτή θέση.

14 -1 14 -2

3. Μπορείτε να ανοίξετε τη θωράκιση προστασίας πλευρικής σύγκρουσης με τον τρόπο που παρουσιάζεται στην εικόνα 15.

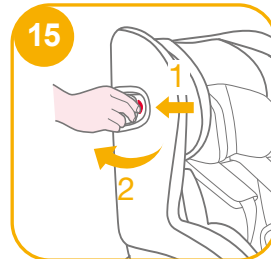
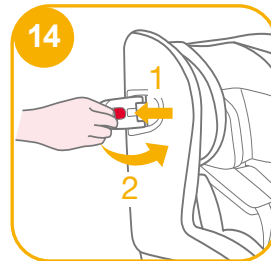
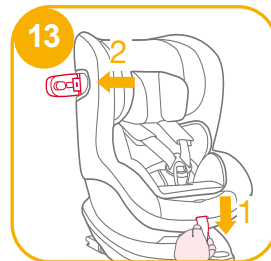

## Ρύθμιση ανάκλισης

Δείτε τις εικόνες 16 - 17

Πατήστε το κουμπί ρύθμισης ανάκλισης 16 και προσαρμόστε το παιδικό κάθισμα ασφαλείας στην κατάλληλη θέση. Οι γωνίες ανάκλισης παρουσιάζονται στην 17

Ελέγξτε ξανά τη θέση του σκέλους φορτίου μετά την ανάκλιση. Υπάρχουν 6 θέσεις ανάκλισης για την κατεύθυνση προς τα πίσω και 6 θέσεις ανάκλισης για την κατεύθυνση προς τα μπροστά.

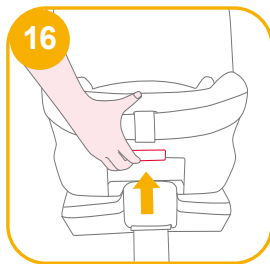

## Ρύθμιση ύψους

για Υποστήριξη κεφαλής και ιμάντες ώμων

Δείτε τις εικόνες 18 - 20

1. Ρυθμίστε την υποστήριξη κεφαλής και ελέγξτε εάν οι ιμάντες ώμου βρίσκονται στο σωστό ύψος σύμφωνα με τις εικόνες 18

! Όταν το παιδί κοιτάζει προς τα πίσω, το ύψος των ιμάντων ώμων πρέπει να είναι στο ίδιο επίπεδο ή χαμηλότερα από τους ώμους του παιδιού. 18

! Όταν το παιδί κοιτάζει προς τα μπροστά, το ύψος των ιμάντων ώμων πρέπει να είναι στο ίδιο επίπεδο με τους ώμους του παιδιού. 18

2. Πιέστε τον μοχλό ρύθμισης του στηρίγματος κεφαλιού 19, σηκώνοντας ταυτόχρονα προς τα πάνω ή σπρώχνοντας προς τα κάτω το στηρίγμα κεφαλιού μέχρι αυτό να κουμπώσει σε μία από τις 6 θέσεις. Οι θέσεις υποστήριξης κεφαλής εμφανίζονται στην εικόνα 20.

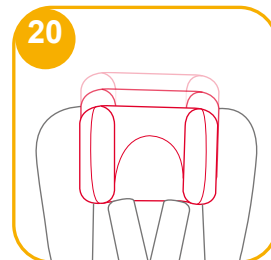
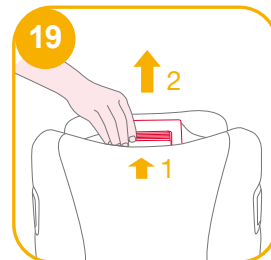



## Χρήση με το παιδί να κοιτάζει προς τα πίσω

(Ύψος παιδιού 40-105 εκ. / Βάρος παιδιού ≤ 19 κιλά/βρέφος - 4 ετών)

### Δείτε τις εικόνες 21 - 32

! Εγκαταστήστε το κάθισμα ασφαλείας στο πίσω κάθισμα του οχήματος και έπειτα τοποθετήστε το παιδί στο παιδικό κάθισμα ασφαλείας.

! Σύρετε την ασφάλεια Smart Ride™ προς τα αριστερά, όταν το ενισχυμένο παιδικό κάθισμα ασφαλείας χρησιμοποιείται με το παιδί να κοιτάζει προς τα πίσω.

1. Πιέστε το κουμπί ρύθμισης ISOFIX 22 -1 και τραβήξτε το πίσω μέρος της βάσης από το κάθισμα του οχήματος.

2. Πατήστε το περιστρεφόμενο κουμπί για περιστροφή για ευκολότερη πλευρική τοποθέτηση/ απομάκρυνση του παιδιού και, στη συνέχεια, περιστρέψτε το κάθισμα στη θέση όπου το παιδί κοιτάζει προς τα πίσω. 23 & 24

! Πατήστε το περιστρεφόμενο κουμπί σε κάθε πλευρά για να περιστρέψετε το ενισχυμένο παιδικό κάθισμα ασφαλείας.

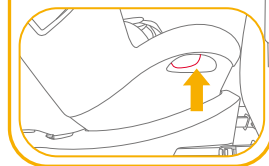
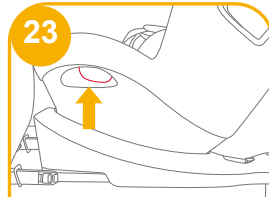
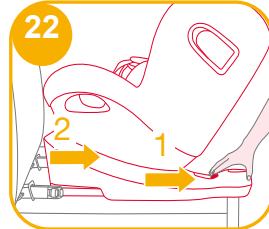
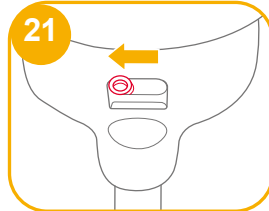

! Πρέπει πάντα να βεβαιώνετε ότι το παιδικό κάθισμα ασφαλείας παραμένει ασφαλισμένο όταν είναι τοποθετημένο στο όχημα στραμμένο προς τα μπροστά ή προς τα πίσω, ανεξάρτητα από το εάν κάθεται το παιδί στο κάθισμα ασφαλείας ή όχι.

3. Αφού εγκαταστήσετε με επιτυχία τους συνδέσμους ISOFIX, πατήστε ξανά τα κουμπιά ρύθμισης του συστήματος ISOFIX πιέζοντας την πλάτη του καθίσματος προς την πλάτη του οχήματος. 25 -1 25 -2

! Οι σύνδεσμοι ISOFIX πρέπει να έχουν προσαρτηθεί και ασφαλιστεί στα σημεία αγκύρωσης ISOFIX. 26 -1

! Το σκέλος φορτίου πρέπει να εγκατασταθεί σωστά με τον πράσινο δείκτη. 26 -2

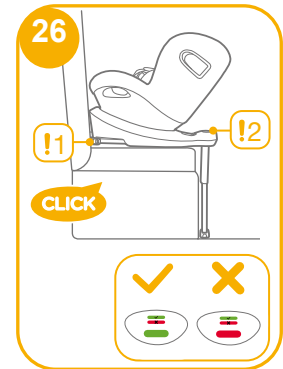
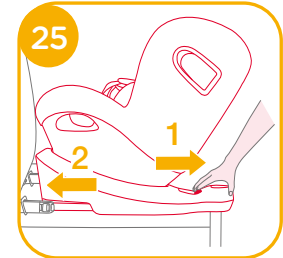

## Ασφάλεια του παιδιού

1. Πιέστε το κουμπί ρύθμισης του ιμάντα, ενώ τραβάτε τους ιμάντες ώμων στο επιθυμητό μήκος (τραβήξτε από κάτω από τα σταθερά μαξιλαράκια για να επιμηκύνετε). **27**
2. Ξεκλειδώστε την πόρπη των ιμάντων πατώντας το κόκκινο κουμπί. **28**
3. Στερεώστε τις πόρτες και στις δύο πλευρές του καθίσματος όπως φαίνεται στην εικόνα **29** που είναι τοποθετημένες και στις δύο πλευρές του καθίσματος, ώστε να τοποθετήσετε ευκολότερα το παιδί σε θέση που να κοιτάζει προς τα πίσω.
4. Βεβαιωθείτε ότι το ένθεμα βρέφους έχει τοποθετημένη τη σφήνα πριν το χρησιμοποιήσετε για το βρέφος. **30**

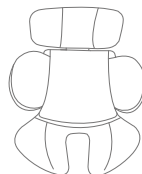
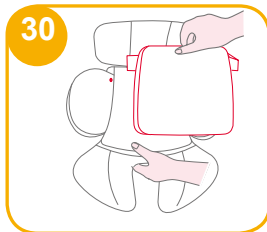
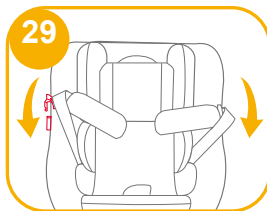
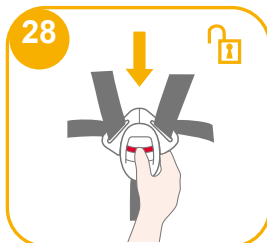
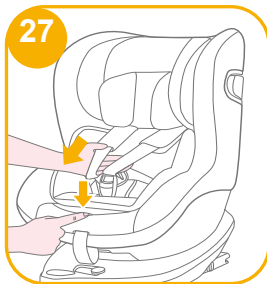

Συνιστούμε τη χρήση του πλήρους ενθέματος βρέφους για όσο χρόνο το μωρό είναι κάτω από 60 εκ. ή έως ότου ξεπεράσει το ένθεμα. Το ένθεμα βρέφους αυξάνει την προστασία από πλευρική σύγκρουση.

5. Τοποθετήστε το παιδί στο κάθισμα ασφαλείας και περάστε αμφότερα τα χέρια μέσα από τους ιμάντες.  
**!** Όταν το παιδί έχει καθίσει, ελέγξτε ξανά εάν οι ιμάντες ώμων βρίσκονται στο σωστό ύψος.
6. Κουμπώστε την πόρπη. Ανατρέξτε στην **31**

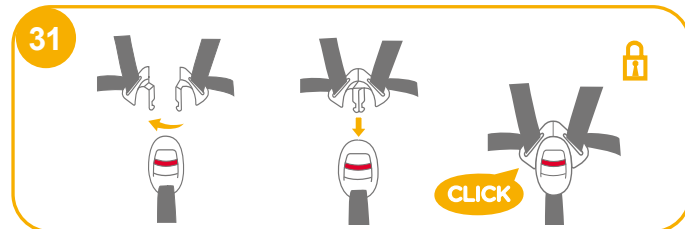

7. Τραβήξτε προς τα κάτω τον ιμάντα ρύθμισης και προσαρμόστε τον στο σωστό μήκος για να εξασφαλίσετε ότι το παιδί σας έχει τοποθετηθεί με ασφάλεια και άνεση. **32**  
**!** Να κρατάτε πάντοτε το παιδί ασφαλισμένο στους ιμάντες και να το σφιγγετε σωστά ρυθμίζοντας τυχόν χαλάρωση.



## Χρήση με το παιδί να κοιτάζει προς τα μπροστά

(Ύψος παιδιού 76-105 εκ. / Βάρος παιδιού ≤ 19 κιλά / 15 μηνών - 4 ετών)

### Δείτε τις εικόνες 33 - 41

- ! Εγκαταστήστε το ενισχυμένο κάθισμα ασφαλείας στο κάθισμα του οχήματος και έπειτα τοποθετήστε το παιδί στο παιδικό κάθισμα ασφαλείας.
  - ! Σύρετε την ασφάλεια Smart Ride™ προς τα δεξιά, όταν το ενισχυμένο παιδικό κάθισμα ασφαλείας χρησιμοποιείται με το παιδί να κοιτάζει προς τα μπροστά. 33
1. Πιέστε το κουμπί ρύθμισης ISOFIX 34 -1 και τραβήξτε το πίσω μέρος της βάσης από το κάθισμα του οχήματος. 34 -2

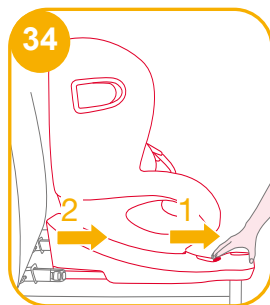
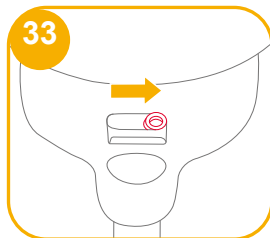

2. Πατήστε το περιστρεφόμενο κουμπί για περιστροφή για ευκολότερη πλευρική τοποθέτηση/ απομάκρυνση του παιδιού και, στη συνέχεια, περιστρέψτε το κάθισμα στη θέση όπου το παιδί κοιτάζει προς τα μπροστά. 35 & 36

- ! Πατήστε το περιστρεφόμενο κουμπί σε κάθε πλευρά για να περιστρέψετε το ενισχυμένο παιδικό κάθισμα ασφαλείας.
- ! Πρέπει πάντα να βεβαιώνετε ότι το παιδικό κάθισμα ασφαλείας παραμένει ασφαλισμένο όταν είναι τοποθετημένο στο όχημα στραμμένο προς τα μπροστά ή προς τα πίσω, ανεξάρτητα από το εάν κάθεται παιδί στο κάθισμα ασφαλείας ή όχι.

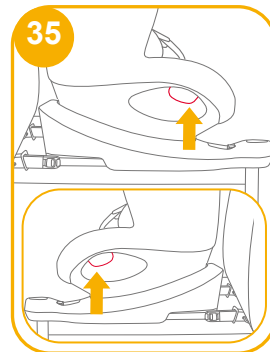

3. Αφού εγκαταστήσετε με επιτυχία τους συνδέσμους ISOFIX, πατήστε ξανά τα κουμπιά ρύθμισης του συστήματος ISOFIX πιέζοντας την πλάτη του καθίσματος προς την πλάτη του οχήματος. 37 -1 37 -2

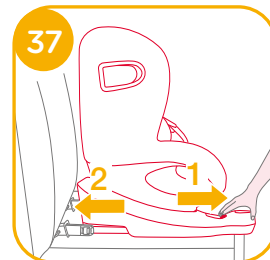

! Οι σύνδεσμοι ISOFIX πρέπει να έχουν προσαρτηθεί και ασφαλιστεί στα σημεία αγκύρωσης ISOFIX. **38** -1

! Το σκέλος φορτίου πρέπει να εγκατασταθεί σωστά με τον πράσινο δείκτη. **38** -2

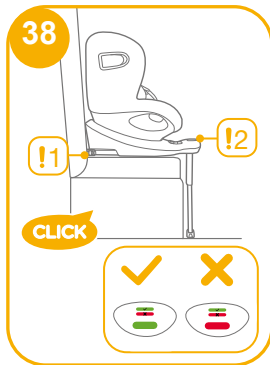

## Ασφάλεια του παιδιού

1. Πιέστε το κουμπί ρύθμισης του ιμάντα, ενώ τραβάτε τους ιμάντες ώμων στο επιθυμητό μήκος (Τραβήξτε από κάτω από τα σταθερά μαξιλαράκια για να επιμηκύνετε). **39**

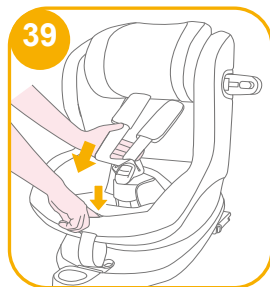

2. Ξεκλειδώστε την πόρπη των ιμάντων πατώντας το κόκκινο κουμπί. **40**

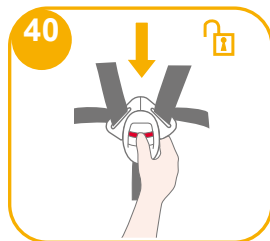

3. Στερεώστε τις πόρτες και στις δύο πλευρές του καθίσματος όπως φαίνεται στην εικόνα **41** που είναι τοποθετημένες και στις δύο πλευρές του καθίσματος, ώστε να τοποθετήσετε ευκολότερα το παιδί σε θέση που να κοιτάζει προς τα μπροστά.

4. Κατά την εγκατάσταση του παιδικού καθίσματος ασφαλείας με το παιδί να κοιτάζει προς τα μπροστά, μη χρησιμοποιείτε το ένθεμα βρέφους.

5. Τοποθετήστε το παιδί στο κάθισμα ασφαλείας και περάστε αμφότερα τα χέρια μέσα από τους ιμάντες. Κουμπώστε την πόρπη.

! Όταν το παιδί έχει καθίσει, ελέγξτε ξανά εάν οι ιμάντες ώμων βρίσκονται στο σωστό ύψος.

6. Τραβήξτε προς τα κάτω τον ιμάντα ρύθμισης και προσαρμόστε τον στο σωστό μήκος για να εξασφαλίσετε ότι το παιδί σας έχει τοποθετηθεί με ασφάλεια και άνεση. **42**

! Να κρατάτε πάντοτε το παιδί ασφαλισμένο στους ιμάντες και να το σφίγγετε σωστά ρυθμίζοντας τυχόν χαλάρωση.

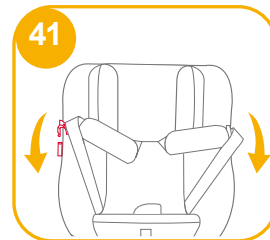

## Αφαίρεση μαλακών στοιχείων

Δείτε τις εικόνες **43** - **49**

Πατήστε το κόκκινο κουμπί για να αποδεσμεύσετε την πόρπη. **43**  
Ακολουθήστε τα βήματα **44** - **49** για να αφαιρέσετε τα υφασμάτινα στοιχεία. Για να προσαρτήσετε πάλι τα μαλακά στοιχεία επαναλάβετε τα παραπάνω βήματα με αντίστροφη σειρά.

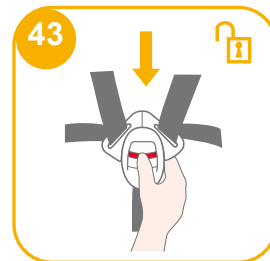

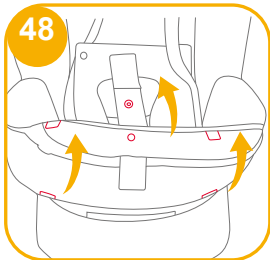
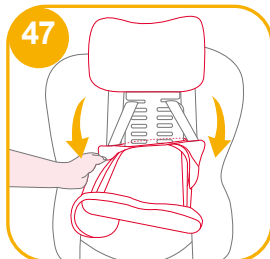
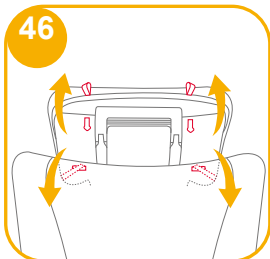
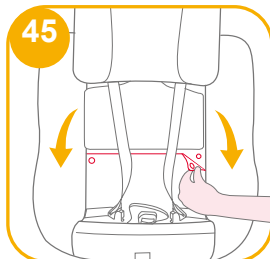
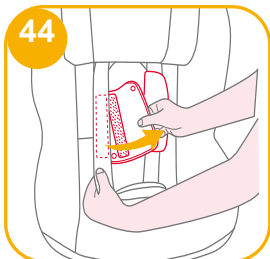

## Φροντίδα και συντήρηση

- ! Αφού αφαιρέσετε τη σφήνα από το ένθετο, αποθηκεύστε την σε σημείο όπου δεν έχει πρόσβαση το παιδί.
- ! Πλένετε το κάλυμμα του καθίσματος και την εσωτερική επένδυση με κρύο νερό, σε θερμοκρασία κάτω των 30°C.
- ! Μη σιδερώνετε τα υφασμάτινα στοιχεία.
- ! Μη χρησιμοποιείτε λευκαντικό ή υποβάλετε σε στεγνό καθάρισμα τα υφασμάτινα στοιχεία.
- ! Μη χρησιμοποιείτε αδιάλυτα απορρυπαντικά, βενζίνη ή άλλους οργανικούς διαλύτες για να πλύνετε το παιδικό κάθισμα ασφαλείας ή τη βάση. Ενδέχεται να προκαλέσουν φθορά στο παιδικό κάθισμα ασφαλείας.
- ! Μην τραβάτε προς τα έξω το κάλυμμα του καθίσματος και την εσωτερική επένδυση για να στεγνώσουν. Αυτό ενδέχεται να δημιουργήσει ζάρες στο κάλυμμα του καθίσματος και την εσωτερική επένδυση.
- ! Κρεμάστε το κάλυμμα του καθίσματος και την εσωτερική επένδυση για να στεγνώσουν σε ίσκιο.
- ! Αφαιρέστε το παιδικό κάθισμα ασφαλείας και τη βάση από το οχήμα αν δεν πρόκειται να χρησιμοποιηθεί για μεγάλο χρονικό διάστημα. Τοποθετήστε το παιδικό κάθισμα ασφαλείας σε δροσερό, ξηρό χώρο και σε σημείο στο οποίο δεν έχει πρόσβαση το παιδί σας.
- ! Μην παραβιάζετε τους συνδέσμους των ιμάντων κατά τη διάρκεια του καθαρισμού.



# PL Witamy w Joie™

Gratulujemy zostania członkiem rodziny Joie! Bardzo się cieszymy z możliwości wspólnego podróżowania z Państwem dzieckiem. Podczas podróży z podwyższonym fotelikiem samochodowym dla dziecka marki i-Spin 360, będzie używany wysokiej jakości, podwyższony fotelik samochodowy dla dziecka z certyfikatem bezpieczeństwa i-Size. Prosimy o uważne przeczytanie tego podręcznika i wykonanie każdej czynności, aby zapewnić wygodną jazdę i najlepsze zabezpieczenie dziecka.

Aby używać tego podwyższonego fotelika samochodowego Joie z połączeniami i-Size ISOFIX zgodnie z normą ECE R129/03, dziecko musi spełniać następujące wymagania.

Ustawienie tyłem do kierunku jazdy: Wzrost dziecka 40 - 105 cm/  
Waga dziecka  $\leq$  19 kg; Ustawienie przodem do kierunku jazdy: Wzrost dziecka 76 - 105 cm/Waga dziecka  $\leq$  19 kg

## Podstawa

Przed instalacją i rozpoczęciem używania produktu należy przeczytać wszystkie instrukcje z tego podręcznika.

**! WAŻNE: ZACHOWAJ DO WYKORZYSTANIA W PRZYSZŁOŚCI. NALEŻY PRZECZYTAĆ UWAŻNIE.**

Podręcznik należy trzymać we wnętrzu, w tylnej części podstawy, jak na rysunku po prawej.



W celu uzyskania informacji o gwarancji, należy odwiedzić naszą stronę internetową, pod adresem [joiebaby.com](http://joiebaby.com)

## Wykaz części

Upewnij się, że nie brakuje żadnych części. Jeśli czegoś brakuje, skontaktuj się ze sprzedawcą.

- |         |   |         |  |
|---------|---|---------|--|
| Rys. 1  | Oparcie głowy                           | Rys. 11 | Przycisk obrotu                            |
| Rys. 2  | Wkładka siedzenia                       | Rys. 12 | Pas na ramiona                             |
| Rys. 3  | Sprzączka                               | Rys. 13 | Wkładka dla noworodka                      |
| Rys. 4  | Przycisk regulacji uprząży              | Rys. 14 | Dźwignia regulacji oparcia głowy           |
| Rys. 5  | Regulowana uprząż                       | Rys. 15 | Osiłona chroniąca przed uderzeniem bocznym |
| Rys. 6  | Zwolnienie zamknięcia Smart Ride™       | Rys. 16 | Wnęka do przechowywania instrukcji obsługi |
| Rys. 7  | Wspornik obciążenia                     | Rys. 17 | Złącze ISOFIX                              |
| Rys. 8  | Przycisk regulacji wspornika obciążenia | Rys. 18 | Przycisk regulatora mocowania ISOFIX       |
| Rys. 9  | Wskaźnik wspornika obciążenia           | Rys. 19 | Prowadnice ISOFIX                          |
| Rys. 10 | Przycisk regulacji odchylenia oparcia   |         |  |

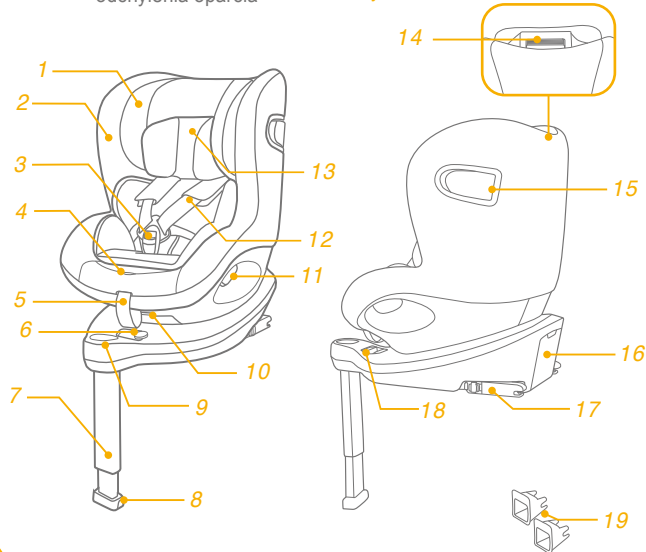

## OSTRZEŻENIE

- ! Aby używać tego podwyższonego fotelika samochodowego z połączeniami ISOFIX zgodnie z normą ECE R129/03, dziecko musi spełniać następujące wymagania.  
Ustawienie tyłem do kierunku jazdy:  
Wzrost dziecka 40 - 105 cm/Waga dziecka  $\leq$  19 kg;  
Ustawienie przodem do kierunku jazdy:  
Wzrost dziecka 76 - 105 cm/Waga dziecka  $\leq$  19 kg;
- ! **WAŻNE - NIE NALEŻY USTAWIAĆ FOTELIKA PRZODEM DO KIERUNKU JAZDY, ZANIM DZIECKO NIE PRZEKROCZY WIEKU 15 miesięcy (patrz instrukcja).**
- ! Wspornik obciążenia powinien stykać się z podłogą pojazdu, a pasy, którymi przypięte jest dziecko powinny być dopasowane do budowy jego ciała. Pasy nie mogą być skręcone.
- ! Po umieszczeniu dziecka w podwyższonym foteliku samochodowym dla dziecka, należy właściwie założyć pas bezpieczeństwa i upewnić się, że każdy pas biodrowy jest założony nisko, aby pewnie podtrzymawał biodro. Powinien być on naciągnięty.
- ! Podwyższony fotelik samochodowy dla dziecka należy wymienić na nowy w przypadku jego narażenia na działanie gwałtownych naprężeń w wyniku wypadku. Wypadek może spowodować niewidoczne uszkodzenie.

## OSTRZEŻENIE

- ! Należy mieć na uwadze niebezpieczeństwo wykonywania zmian lub przeróbek w urządzeniu bez uzyskania zatwierdzenia przez kompetentny urząd oraz niebezpieczeństwo wynikające z nieprzestrzegania instrukcji instalacji dostarczanych przez producenta podwyższonego dziecięcego fotelika samochodowego.
- ! Podwyższony fotelik samochodowy należy chronić przed promieniami słonecznymi. W przeciwnym razie może być on zbyt gorący dla skóry dziecka. Przed umieszczeniem dziecka w podwyższonym foteliku samochodowym należy zawsze dotknąć fotelika.
- ! Nie należy pozostawiać dziecka w podwyższonym foteliku samochodowym bez opieki.
- ! Bagaż lub inne przedmioty, które mogą doprowadzić do powstania obrażeń ciała w wyniku kolizji powinny być prawidłowo zabezpieczone.
- ! Nie należy używać podwyższonego fotelika bez nałożonych miękkich wkładek.
- ! Miękkich wkładek nie należy zastępować innymi niż zalecane przez producenta, ponieważ stanowią one integralny element skuteczności działania dziecięcego fotelika samochodowego.
- ! **NIE** należy używać żadnych innych punktów styku do przenoszenia obciążenia niż opisane w instrukcji i oznaczone na podwyższonym foteliku samochodowym.

## OSTRZEŻENIE

- ! NIGDY NIE należy instalować tego podwyższonego fotelika samochodowego dla dziecka, kiedy służy do przewożenia dziecka, na siedzeniach wyposażonych w poduszki powietrzne.
- ! Przed zakupem podwyższonego fotelika samochodowego dla dziecka należy upewnić się, czy może zostać on prawidłowo zamontowany w pojeździe.
- ! ŻADEN podwyższony dziecięcy fotelik samochodowy nie gwarantuje pełnej ochrony przed obrażeniami w wypadku. Jednakże, prawidłowe używanie tego podwyższonego fotelika samochodowego zmniejszy niebezpieczeństwo odniesienia poważnych obrażeń lub zgonu dziecka.
- ! NIE NALEŻY montować ani używać tego podwyższonego fotelika samochodowego, nie postępując ściśle według instrukcji i ostrzeżeń zawartych w tej Instrukcji, ponieważ w przeciwnym razie dziecko może zostać narażone na poważne obrażenia lub śmierć.
- ! NIE należy używać tego podwyższonego fotelika samochodowego, jeśli jest uszkodzony lub gdy brakuje w nim części.
- ! NIE należy pozostawiać dziecka w dużym/zbyt obszernym ubraniu, ponieważ może to uniemożliwić prawidłowe i bezpieczne zamocowanie dziecka paskami uprząży na ramionach i pasem krocowym między udami.
- ! NIE należy pozostawiać tego podwyższonego dziecięcego fotelika samochodowego lub innych elementów z odpiętym pasem lub niezabezpieczonego w pojeździe, ponieważ niezabezpieczony podwyższony fotelik może zostać wyrzucony i może spowodować obrażenia pasażerów podczas nagłego skrętu, gwałtownego zatrzymania lub kolizji.

## OSTRZEŻENIE

- ! NIGDY nie należy stosować używanego podwyższonego fotelika samochodowego lub podwyższonego fotelika, którego historia nie jest znana, ponieważ może on mieć uszkodzenia strukturalne, zagrażające bezpieczeństwu dziecka.
- ! NIGDY nie należy używać linek ani żadnych innych substytutów do mocowania w pojeździe podwyższonego fotelika samochodowego dla dziecka lub mocowania dziecka w podwyższonym foteliku samochodowym.
- ! Upewnić się, czy podwyższony fotelik samochodowy została zamontowany w taki sposób, że żadna jego część nie utrudnia ruchu foteli przesuwanych lub działania drzwi pojazdu.
- ! Należy omówić ze sprzedawcą sprawy dotyczące konserwacji, naprawy i wymiany części.
- ! Podwyższony fotelik samochodowy należy wyjąć z pojazdu, gdy nie jest używany przez dłuższy czas.
- ! Nie należy w żaden sposób smarować części podwyższonego fotelika samochodowego.
- ! Zawsze należy zapiąć dziecko w podwyższonym foteliku samochodowym, nawet na krótkich trasach, ponieważ wówczas zdarza się większość wypadków.
- ! Należy często sprawdzać prowadnice ISOFIX pod kątem zabrudzeń i w razie potrzeby należy je wyczyścić. Niezawodność może ulec pogorszeniu w wyniku przedostania się zabrudzeń, kurzu, okruchów jedzenia, itp.
- ! NIE należy wkładać do tego podwyższonego fotelika samochodowego niczego innego, poza zalecanymi poduszkami wewnętrznymi.



## Sytuacja zagrożenia

W sytuacji zagrożenia lub po wypadku najważniejsze jest, aby udzielić dziecku pierwszej pomocy i jak najszybciej poddać je konsultacji lekarskiej.

## Informacje o produkcie

„i-Size” (Zintegrowane uniwersalne systemy ISOFIX podwyższonego dziecięcego fotelika samochodowego) to kategoria systemu podwyższonego fotelika samochodowego stosowana we wszystkich pozycjach foteli i-Size pojazdu.

1. Zgodnie z przepisami ECE R129/03 fotelik samochodowy produkt to uniwersalny podwyższony fotelik samochodowy dla dziecka ISOFIX klasy ISO/F2X i powinien być on mocowany przy użyciu połączeń ISOFIX.

2. Podwyższony fotelik samochodowy jest zgodny z systemem „i-Size”. Posiada on aprobatę zgodności z przepisami nr 129, do używania w pozycjach siedzenia pojazdu zgodnych z i-Size, według wskazania przez producentów pojazdów w podręczniku użytkownika pojazdu.

3. W przypadku wątpliwości należy się skontaktować z producentem podwyższonego fotelika samochodowego dla dziecka lub sprzedawcą.

**Materiały** Tworzywa sztuczne, metal, tkaniny

**Nr patentu** W trakcie patentowania

## Uwagi dotyczące montażu

patrz rysunki 1 - 2

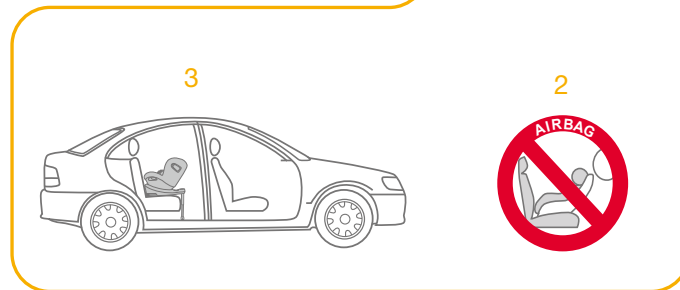
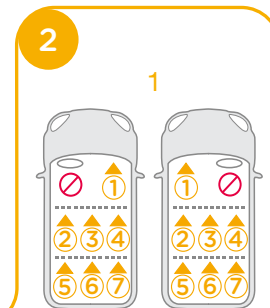
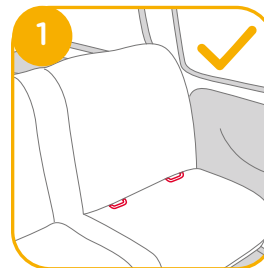

## Wybór trybu montażu

	Wymiary dziecka	Tryb montażu	Montaż	Wiek odniesienia	Pozycja ułożenia
ECE R129/03	40 cm-105 cm/ ≤ 19 kg	Tryb tyłem do kierunku jazdy		W przybliżeniu 4 lat	Pozycja 1-6
	76 cm-105 cm/ ≤ 19 kg	Tryb przodem do kierunku jazdy		Od 15 miesięcy do około 4 lat	Pozycja 1-6

Wiek dziecka	Tryb montażu	Montaż	Zwolnienie zamknięcia Smart Ride™
0 do 15 miesięcy	Tryb tyłem do kierunku jazdy		
powyżej 15 miesięcy	Tryb tyłem/ przodem do kierunku jazdy		

## Instalacja podstawy

patrz rysunki 3 - 12

! Po umieszczeniu podstawy na fotelu pojazdu, docisnąć wspornik obciążenia do podłogi. 3

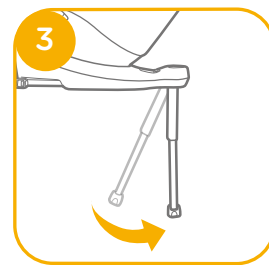

! W celu ułatwienia montażu wstawić prowadnicę ISOFIX. 4 -1

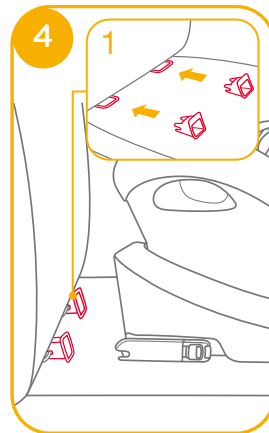

! Dostępnych jest 11 pozycji regulacji dla systemu ISOFIX. Naciskając przycisk ISOFIX 5 -1, wyciągnij złącze ISOFIX. 5 -2

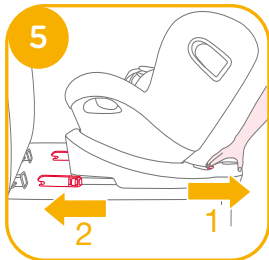

! Upewnij się, że obydwie złącza ISOFIX są solidnie przymocowane do ich punktów kotwiących ISOFIX. Kolory wskaźników na obydwóch złączach ISOFIX powinny być całkowicie zielone. 6 -1

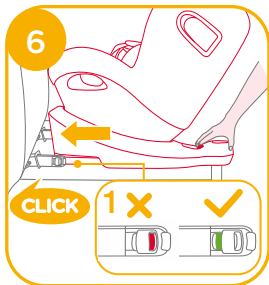

! Po pomyślnym zakończeniu montażu zaczepów ISOFIX naciśnij ponownie przyciski regulacji ISOFIX, jednocześnie naciskając tył fotelika w stronę oparcia siedzenia w pojeździe. 6

! Po przymocowaniu złączy ISOFIX, dociśnij wspornik obciążenia do podłogi. Gdy wskaźnik wspornika obciążenia jest zielony, oznacza to, że znajduje się on w prawidłowej pozycji.

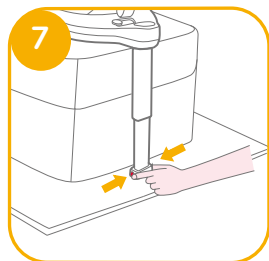

! Wciśnij przycisk zwalniający wspornika obciążenia, a następnie wyreguluj długość wspornika obciążenia. 7

! Zawsze należy się upewnić, że noga obciążenia styka się z podłogą pojazdu i pozostaje zablokowana, niezależnie od tego, czy w wzmocnionym foteliku dziecięcym znajduje się dziecko, czy nie.

! Wspornik obciążenia ma 19 pozycji. Gdy wskaźnik wspornika obciążenia pokazuje czerwony kolor, oznacza to, że wspornik obciążenia znajduje się w nieprawidłowej pozycji. 8

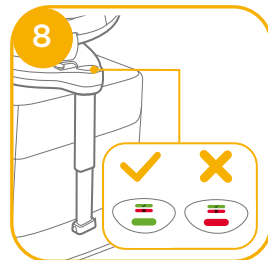

! Upewnij się, że wspornik obciążenia całkowicie dochodzi do panelu podłogi pojazdu. Kolor czerwony oznacza, że wspornik nie został zamontowany prawidłowo. 8

! Sprawdź, czy podstawa jest bezpiecznie zainstalowana, pociągając za obydwie złącza ISOFIX.

! Złącza ISOFIX muszą być podłączone i zablokowane w punktach kotwiących ISOFIX. 9 -1

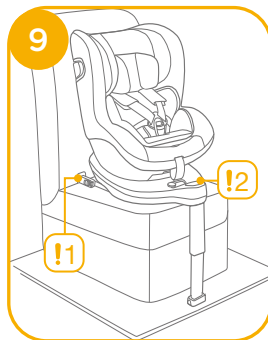

! Wspornik obciążenia musi być zamontowany prawidłowo ze wskaźnikiem w kolorze zielonym. 9 -2

## Odłączanie podstawy

Aby odłączyć od pojazdu, naciśnij przycisk regulatora ISOFIX **10**-1 i odsuń podstawę od siedzenia. **10**-2

Następnie naciśnij i zwolnij złącza z mocowań ISOFIX pojazdu. **11**

Aby zapobiec uszkodzeniom w czasie przenoszenia, naciśnij przycisk regulatora ISOFIX **12**-1 i złożź całkowicie złącze. **12**-2

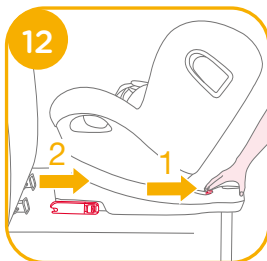
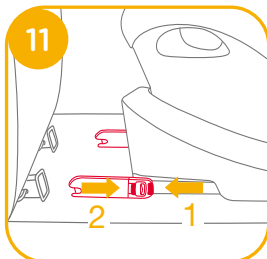
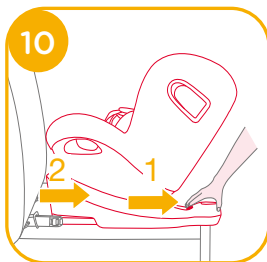

## Zastosowanie osłony przed uderzeniami bocznymi

patrz rysunki **13** - **15**

! Upewnij się, czy osłona przed uderzeniami bocznymi jest zablokowana w położeniu otwartym, w celu zapewnienia maksymalnego bezpieczeństwa w przypadku uderzeń bocznych.

1. Osłony przed uderzeniami bocznymi są aktywowane automatycznie, kiedy sprzączka uprząży cofnie się do położenia i uprząż zostanie naprężona, obie strony otworzą się automatycznie. **13**-1 **13**-2

2. Osłona przed uderzeniami bocznymi naprzeciwko drzwi pojazdu może być zamknięta w celu zwiększenia ilości miejsca do siedzenia, jeżeli konieczne. Strona bliżej zewnątrz pojazdu powinna być zawsze w położeniu otwartym. **14**-1 **14**-2

3. Osłonę przed uderzeniami bocznymi można otworzyć ręcznie, jak pokazano na **15**.

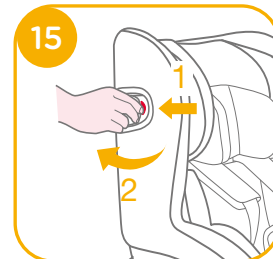
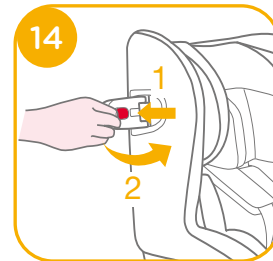
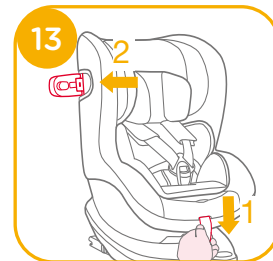

## Regulacja nachylenia

patrz rysunki 16 - 17

Ściśnij przycisk regulacji nachylenia 16, w celu wyregulowania podwyższonego fotelika samochodowego dla dziecka do właściwego położenia. Kąty nachylenia są pokazane na ilustracji 17

Po wyregulowaniu, sprawdź ponownie pozycję wspornika obciążenia.

W trybie przewożenia tyłem do kierunku jazdy jest dostępnych 6 kątów ułożenia i 6 pozycji w trybie przodem do kierunku jazdy.

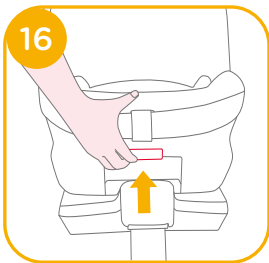

## Regulacja wysokości dla oparcia głowy i upręży na ramiona

patrz rysunki 18 - 20

1. Wyreguluj oparcie głowy i sprawdź na poziomie lub niżej, czy uprząż na ramiona znajduje się na prawidłowej wysokości zgodnie z 18

! W przypadku ustawienia tyłem do kierunku jazdy wysokość pasów na ramiona musi pokrywać się z wysokością ramion dziecka lub znajdować niżej. 18

! W przypadku ustawienia przodem do kierunku jazdy wysokość pasów na ramiona musi pokrywać się z wysokością ramion dziecka. 18

2. Ściśnij dźwignię regulacji oparcia głowy 19, a w międzyczasie pociągnij w górę lub wciśnij w dół oparcie głowy, aż do zaskoczenia do jednej z 6 pozycji. Pozycje oparcia głowy są pokazane na rys. 20.

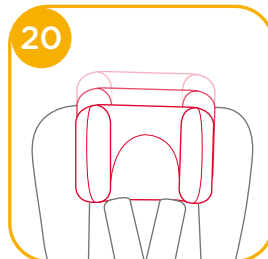
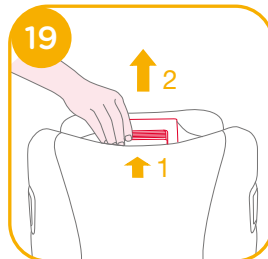

## Korzystanie w trybie przewożenia tyłem do kierunku jazdy

(Wzrost dziecka 40 - 105 cm/Waga dziecka ≤ 19 kg/  
noworodki - 4 lata)

patrz rysunki 21 - 32

! Zainstaluj podwyższony dziecięcy fotelik samochodowy na tylnym siedzeniu pojazdu, a następnie umieść dziecko w podwyższonym foteliku samochodowym.

! Przesuń blokadę Smart Ride™ w lewo, kiedy podwyższony dziecięcy fotelik samochodowy wykorzystywany jest w trybie przewożenia tyłem do kierunku jazdy.

1. Naciśnij przycisk regulatora ISOFIX 22 -1 i odsuń podstawę od siedzenia pojazdu.

2. Naciśnij przycisk obrotu, aby obrócić fotelik w celu łatwiejszego włożenia/wyjęcia dziecka z boku, a następnie obróć fotelik do pozycji przewożenia tyłem do kierunku jazdy. 23 i 24

! Naciśnij przyciski obrotu z dowolnej strony, aby obrócić podwyższony dziecięcy fotelik samochodowy.

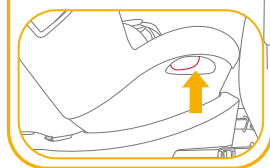
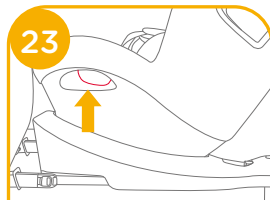
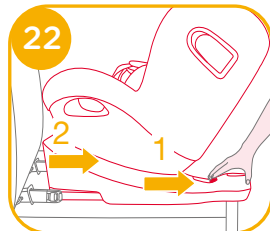
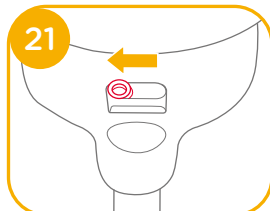

! Należy zawsze się upewnić, że podwyższony fotelik dla dziecka pozostaje zablokowany w trybie skierowanym przodem do kierunku jazdy lub tyłem do kierunku jazdy, niezależnie od tego, czy w podwyższonym foteliku znajduje się dziecko, czy nie.

3. Po pomyślnym zakończeniu montażu zaczepów ISOFIX naciśnij ponownie przyciski regulacji ISOFIX, jednocześnie naciskając tył fotelika w stronę oparcia siedzenia w pojeździe.

25 -1 25 -2



! Złącza ISOFIX muszą być podłączone i zablokowane w punktach kotwiących ISOFIX.

26 -1

! Wspornik obciążenia musi być zamontowany prawidłowo ze wskaźnikiem w kolorze zielonym.

26 -2

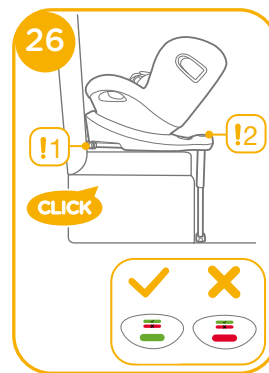

## Przypinanie dziecka

1. Naciśnij przycisk regulatora uprząży, wyciągając jednocześnie uprząż na ramiona do prawidłowej (ciągnij od miejsca poniżej przytwierdzonych wkładek na ramiona w celu wydłużenia) długości. **27**
2. Odblokuj sprzączkę uprząży naciskając czerwony przycisk. **28**
3. Przymocuj sprzączki z obu stron fotela, jak pokazano na **29** które umieszczone są z obu stron fotela, aby uczynić umieszczanie dziecka w pozycji przewożenia tyłem do kierunku jazdy, wygodniejszym.
4. Upewnij się, że wkładka dla noworodków posiada przymocowaną piankę, zanim zostanie ona użyta dla noworodka. **30**

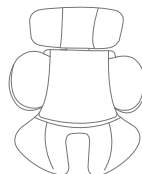
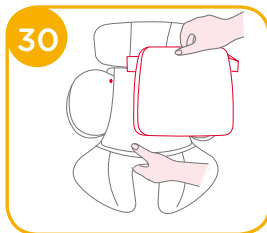
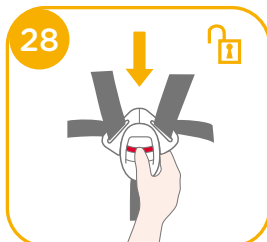
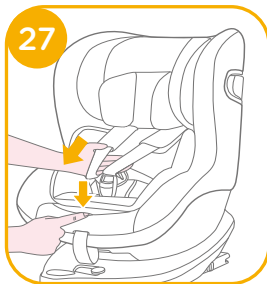

Zalecamy korzystanie z pełnej wkładki dla niemowlęcia, jeżeli dziecko ma poniżej 60 cm wzrostu lub dopóki nie wyrośnie z wkładki. Wkładki dla niemowlęcia zwiększają ochronę przed uderzeniem bocznym.

5. Umieść dziecko w podwyższonym foteliku samochodowym dla dziecka i przełoż oba ramiona przez uprząż.  
**!** Po posadzeniu dziecka sprawdź ponownie, czy uprząż na ramiona znajduje się na prawidłowej wysokości.
6. Zatrzasknij sprzączkę. Patrz rys. **31**

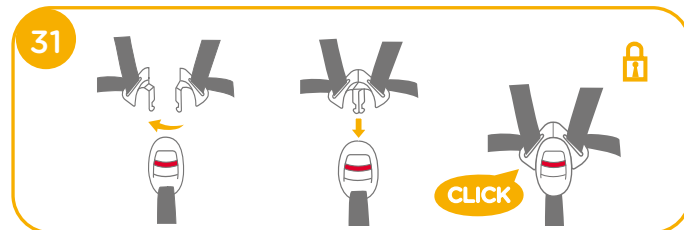

7. Pociągnij w dół regulator uprząży i wyreguluj do prawidłowej długości, aby się upewnić, że dziecko jest odpowiednio zabezpieczone. **32**  
**!** Dziecko zawsze powinno być zabezpieczone uprzążą i odpowiednio przytrzymane przez usunięcie wszystkich luzów.



## Korzystanie w trybie przewożenia przodem do kierunku jazdy

(Wzrost dziecka 76 - 105 cm/Waga dziecka  $\leq 19$  kg/  
15 miesięcy - 4 lata)

patrz rysunki 33 - 41

- ! Zainstaluj podwyższony dziecięcy fotelik samochodowy na siedzeniu pojazdu, a następnie umieść dziecko w podwyższonym foteliku samochodowym.
- ! Przesuń blokadę Smart Ride™ w prawo, kiedy podwyższony dziecięcy fotelik samochodowy wykorzystywany jest w trybie przewożenia przodem do kierunku jazdy. 33

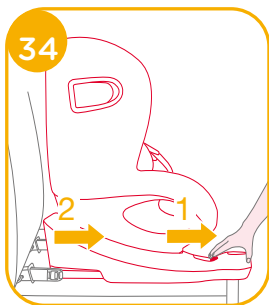
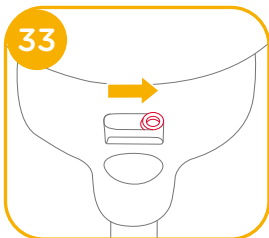

1. Naciśnij przycisk regulatora ISOFIX 34 -1 i odsuń podstawę od siedzenia pojazdu. 34 -2

2. Naciśnij przycisk obrotu, aby obrócić fotelik w celu łatwiejszego włożenia/wyjęcia dziecka z boku, a następnie obróć fotelik do pozycji przewożenia przodem do kierunku jazdy. 35|36

- ! Naciśnij przyciski obrotu z dowolnej strony, aby obrócić podwyższony dziecięcy fotelik samochodowy.
- ! Należy zawsze się upewnić, że podwyższony fotelik dla dziecka pozostaje zablokowany w trybie skierowanym przodem do kierunku jazdy lub tyłem do kierunku jazdy, niezależnie od tego, czy w podwyższonym foteliku znajduje się dziecko, czy nie.

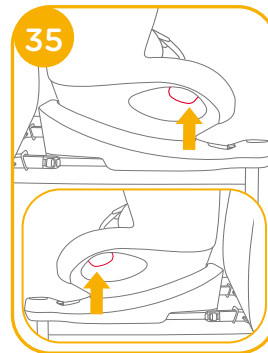

3. Po pomyślnym zakończeniu montażu zaczepów ISOFIX naciśnij ponownie przyciski regulacji ISOFIX, jednocześnie naciskając tył fotelika w stronę oparcia siedzenia w pojeździe. 37 -1 37 -2

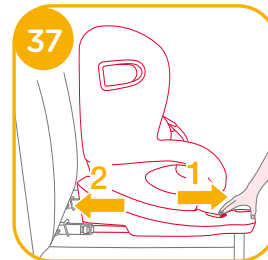



! Złącza ISOFIX muszą być podłączone i zablokowane w punktach kotwiących ISOFIX. 38 -1

! Wspornik obciążenia musi być zamontowany prawidłowo ze wskaźnikiem w kolorze zielonym. 38 -2

## Przypinanie dziecka

1. Naciśnij przycisk regulatora uprząży, wyciągając jednocześnie uprząż na ramiona do prawidłowej (ciągnij od miejsca poniżej przytwierdzonych wkładek na ramiona w celu wydłużenia) długości. 39

2. Odblokuj sprzączkę uprząży naciskając czerwony przycisk. 40

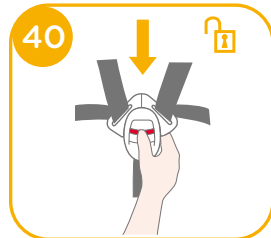
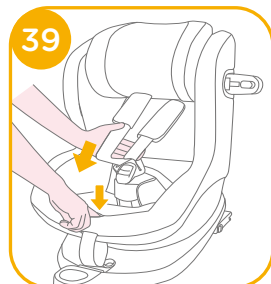
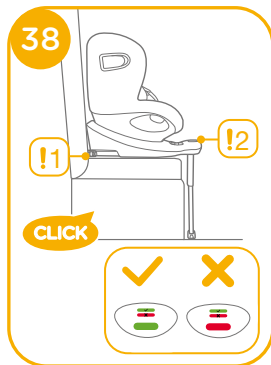

3. Przymocuj sprzączki z obu stron fotela, jak pokazano na 41, które umieszczone są z obu stron fotela, aby uczynić umieszczanie dziecka w pozycji przewożenia przodem do kierunku jazdy, wygodniejszym.

4. Podczas instalacji podwyższonego dziecięcego fotelika samochodowego w pozycji przewożenia przodem do kierunku jazdy, nie należy używać wkładki dla noworodka.

5. Umieść dziecko w podwyższonym foteliku samochodowym dla dziecka i przełóż oba ramiona przez uprząż. Zatrzaśnij sprzączkę.

! Po posadzeniu dziecka sprawdź ponownie, czy uprząż na ramiona znajduje się na prawidłowej wysokości.

6. Pociągnij w dół regulator uprząży i wyreguluj do prawidłowej długości, aby się upewnić, że dziecko jest odpowiednio zabezpieczone. 42

! Dziecko zawsze powinno być zabezpieczone uprzążą i odpowiednio przytrzymane przez usunięcie wszystkich luzów.

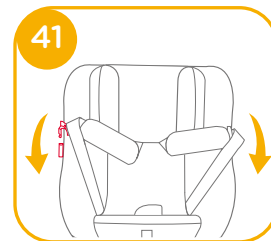

## Odtwarzanie miękkich elementów

patrz rysunki 43 - 49

Naciśnij czerwony przycisk, aby zwolnić sprzączkę. 43

Wykonać czynności 44 - 49 w celu odłączenia elementów miękkich. Aby ponownie zamontować miękkie elementy, wykonaj czynności opisane powyżej w odwrotnej kolejności.

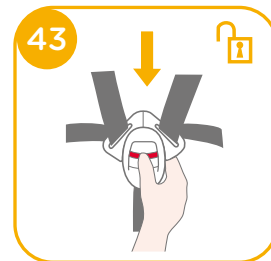

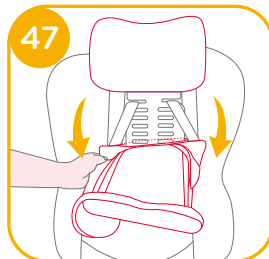
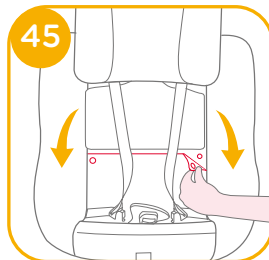
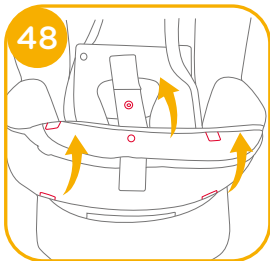
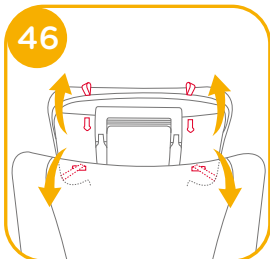
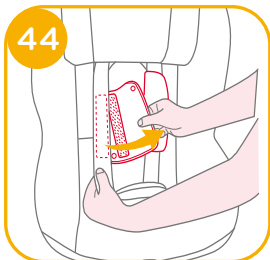

## Pielęgnacja i konserwacja

- ! Po wyjęciu klina z wkładki, należy go przechować w miejscu, gdzie nie ma dostępu dziecko.
- ! Pokrowiec siedzenia i obicie wewnętrzne należy myć zimną wodą o temperaturze poniżej 30°C.
- ! Nie należy prasować miękkich elementów.
- ! Nie należy wybielać lub czyścić chemicznie miękkich elementów.
- ! Nie należy używać nierozcieńczonych detergentów, benzyny lub innych rozpuszczalników organicznych, do mycia podwyższonego fotelika samochodowego dla dziecka lub podstawy. Mogą one spowodować uszkodzenie podwyższonego fotelika samochodowego dla dziecka.
- ! Nie wykręcać pokrowca siedzenia oraz obicia wewnętrznego w celu wysuszenia. Może to spowodować zagniecenia na pokrowcu siedzenia i na obiciu wewnętrznym.
- ! Pokrowiec siedzenia i obicie wewnętrzne należy ręcznie wysuszyć w cieniu.
- ! Podwyższony fotelik samochodowy dla dziecka i podstawę należy wyjąć z pojazdu, gdy długo nie będą używane. Podwyższony fotelik samochodowy należy umieścić w chłodnym, suchym miejscu, bez dostępu dziecka.
- ! Nie manipulować przy połączeniach uprząży w czasie czyszczenia.



# CZ Vítá vás značka Joie™

Blahopřejeme vám - stali jste se členy rodiny Joie! Jsme nadšeni, že můžeme doprovázet vaše dítětko na cestě. Při cestování s i-Spin 360 používáte vysoce kvalitní a plně certifikovanou bezpečnostní autosedačku vybavenou systémem i-Size. Pozorně si přečtete tento návod. Jeho dodržováním zajistíte pohodlnou jízdu a maximální ochranu svého dítěte.

Aby bylo možné používat tuto dětskou autosedačku Joie s připojením i-Size ISOFIX v souladu s předpisem ECE R129/03, musí vaše dítě splňovat následující požadavky.

Orientace proti směru jízdy: Výška dítěte 40 cm - 105 cm/ hmotnost dítěte ≤ 19 kg; Orientace po směru jízdy: Výška dítěte 76 cm - 105 cm/ věk dítěte minimálně 15 měsíců / hmotnost dítěte ≤ 19 kg;

## Základna

Před instalováním a použitím tohoto výrobku si přečtete všechny pokyny v tomto návodu.

**! DŮLEŽITÉ: USCHOVEJTE PRO BUDOUCÍ POUŽITÍ. POZORNĚ ČTĚTE.**

Tento návod uschovejte do přihrádky na zadní straně autosedačky (viz obrázek vpravo) pro budoucí využití.



Informace o záruce najdete na našem webu [joiebaby.com](http://joiebaby.com)

## Seznam částí

Zkontrolujte, že žádná část nechybí. Pokud některá část chybí, kontaktujte prodejce.

- |         |                                 |         |                              |
|---------|---------------------------------|---------|------------------------------|
| Obr. 1  | Opěrka hlavy                    | Obr. 12 | Ramenní popruh               |
| Obr. 2  | Vložka sedačky                  | Obr. 13 | Vložka pro novorozence       |
| Obr. 3  | Spona                           | Obr. 14 | Páčka nastavení opěrky hlavy |
| Obr. 4  | Tlačítko pro nastavení postroje | Obr. 15 | Ochrana proti bočnímu nárazu |
| Obr. 5  | Pás nastavení délky postroje    | Obr. 16 | Přihrádka na návod           |
| Obr. 6  | Vodič pásu Smart Ride™          | Obr. 17 | Konektor ISOFIX              |
| Obr. 7  | Opěrná noha                     | Obr. 18 | Tlačítko nastavení ISOFIX    |
| Obr. 8  | Tlačítko nastavení opěrné nohy  | Obr. 19 | Vodítka ISOFIX               |
| Obr. 9  | Indikátor opěrné nohy           |         |                              |
| Obr. 10 | Tlačítko nastavení sklonu       |         |                              |
| Obr. 11 | Tlačítko otáčení                |         |                              |

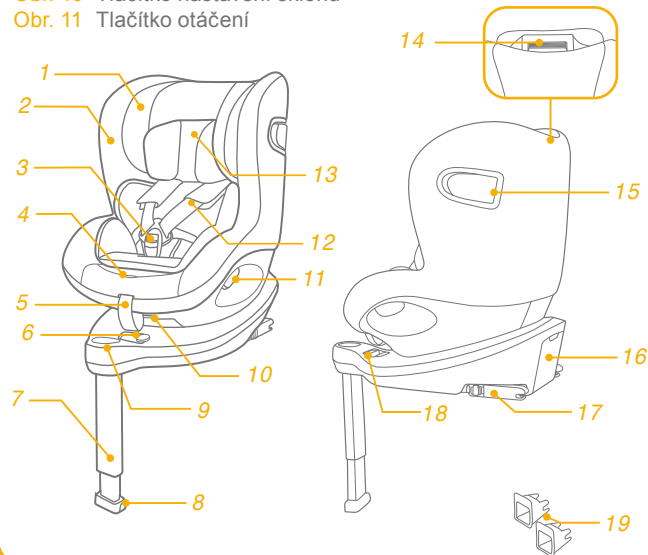

## VAROVÁNÍ

- ! Aby bylo možné používat tuto dětskou autosedačku s připojením ISOFIX v souladu s předpisem ECE R129/03, musí vaše dítě splňovat následující požadavky.  
Orientace proti směru jízdy:  
Výška dítěte 40 cm - 105 cm/ hmotnost dítěte  $\leq 19$  kg;  
Orientace po směru jízdy:  
Výška dítěte 76 cm - 105 cm/ věk dítěte minimálně 15 měsíců /hmotnost dítěte  $\leq 19$  kg;
- ! **DŮLEŽITÉ - NEPOUŽÍVEJTE ORIENTACI PO SMĚRU JÍZDY, DOKUD VĚK DÍTĚTE NEPŘESÁHNE 15 měsíců (viz návod)**
- ! Opěrná noha se musí dotýkat podlahy vozidla. Všechny popruhy zajišťující dítě musí být nastaveny podle jeho těla. Popruhy nesmí být zkroucené.
- ! Po umístění dítěte do této vylepšené dětské autosedačky musí být správně použit bezpečnostní pás. Je třeba zdůraznit, aby bederní popruh nebyl umístěn dole a aby byla pánev pevně zajištěna.
- ! Pokud byla tato vylepšená dětská autosedačka vystavena nadměrnému nnutí při dopravní nehodě, musí být vyměněna. Při dopravní nehodě může dojít ke skrytému poškození.

## VAROVÁNÍ

- ! Zvažte nebezpečí, které s sebou nesou jakékoli úpravy nebo doplňky tohoto zařízení, které nebyly schváleny kompetentním orgánem. Dále zvažte nebezpečí, které vyplývá z nedodržení pokynů pro instalaci od výrobce této vylepšené dětské autosedačky.
- ! Tuto vylepšenou dětskou autosedačku uchovávejte mimo přímé sluneční světlo. V opačném případě bude příliš horká pro pokožku dítěte. Před umístěním dítěte vždy dotykem zkontrolujte teplotu vylepšené dětské autosedačky.
- ! Neponechávejte dítě ve vylepšené dětské autosedačce bez dozoru.
- ! Veškerá zavazadla nebo jiné předměty, které v případě nehody mohou způsobit zranění, musí být řádně zajištěny.
- ! Tuto vylepšenou dětskou autosedačku nelze používat bez látkových potahů.
- ! Látkové potahy smí být nahrazeny pouze podle doporučení výrobce, protože se nedílnou částí podílejí na účinnosti autosedačky.
- ! **NEPOUŽÍVEJTE** žádné jiné zátěžové kontaktní body, než jsou popsány v těchto pokynech a označeny na této vylepšené dětské autosedačce.

## VAROVÁNÍ

- ! V ŽÁDNÉM PŘÍPADĚ neumíst'ujte tuto vylepšenou dětskou autosedačku v novorozenecké režimu na sedadlo, které je vybaveno bezpečnostními airbagy.
- ! Před zakoupením této vylepšené dětské autosedačky ověřte, zda ji lze řádně nainstalovat do vašeho vozu.
- ! ŽÁDNÁ vylepšená dětská autosedačka nezaručuje plnou ochranu před zraněním v případě nehody. Správným používáním této vylepšené dětské autosedačky se ale sníží riziko vážného zranění nebo smrti vašeho dítěte.
- ! VŽDY instalujte tuto vylepšenou dětskou autosedačku výhradně v souladu s tímto návodem. V opačném případě vystavujete své dítě nebezpečí vážného zranění nebo smrti.
- ! V ŽÁDNÉM PŘÍPADĚ nepoužívejte tuto vylepšenou dětskou autosedačku, pokud je nekompletní nebo poškozená.
- ! NEOBLÉKEJTE své dítě do oblečení, které je příliš/ nadměrně velké. Mohlo by to zabránit řádnému a bezpečnému uchycení dítěte ramenními popruhy a popruhy mezi nohama.
- ! NENECHÁVEJTE tuto vylepšenou dětskou autosedačku ani jiné předměty ve voze nepřipásané nebo nezajištěné, protože by se mohly prudce pohybovat a poranit spolujezdce v ostré zatáčce, při náhlém zastavení nebo při dopravní nehodě.

## VAROVÁNÍ

- ! V ŽÁDNÉM PŘÍPADĚ nepoužívejte vylepšenou dětskou autosedačku z druhé ruky ani autosedačku, jejíž historie není známa. Její struktura může být poškozena a bezpečnost vašeho dítěte ohrožena.
- ! V ŽÁDNÉM PŘÍPADĚ nepoužívejte provazy ani jiné náhražky k zajištění vylepšené dětské autosedačky ve voze nebo k zajištění dítěte ve vylepšené dětské autosedačce.
- ! Zajistěte, aby byla vylepšená dětská autosedačka nainstalována tak, aby žádná její část nekolidovala s pohyblivými sedadly ani s používáním dveří vozu.
- ! Informace ohledně údržby, opravy a náhradních dílů vám poskytne distributor.
- ! Nebudete-li tuto vylepšenou dětskou autosedačku delší dobu používat, odstraňte ji ze sedadla vozu.
- ! Je zakázáno jakkoli mazat součásti této vylepšené dětské autosedačky.
- ! Dítě v této vylepšené autosedačce vždy zajistěte, i na krátkých trasách; nejvíce nehod se přihodí právě při nich.
- ! Pravidelně kontrolujte, zda vodítka ISOFIX nejsou znečištěná, a podle potřeby je čistěte. Vniknutím nečistot, prachu, drobečků apod. může být omezena spolehlivost.
- ! V ŽÁDNÉM PŘÍPADĚ nevkládejte žádné dodatečné vložky, než ty, které jsou součástí této vylepšené autosedačky.

## Stav nouze

V případě ohrožení nebo úrazu je nejdůležitější poskytnout vašemu dítěti okamžitě ošetření a následnou lékařskou pomoc.

## Informace o produktu

„i-Size“ (Integral Universal ISOFIX Enhanced Child Restraint Systems) je kategorie vylepšených dětských autosedaček, které lze používat ve všech místech k sezení i-Size ve voze.

1. V souladu s předpisem ECE R129/03 je tento produkt považován za univerzální vylepšenou dětskou autosedačku ISOFIX třídy ISO/F2X, ISO/R2 a musí být připevněna s použitím konektorů ISOFIX.
2. Toto je vylepšená dětská autosedačka „i-Size“. Byla schválena v souladu s předpisem č. 129 pro používání na místech k sezení vozu, která jsou kompatibilní se standardem i-Size, jak je uvedeno výrobcem vozu v návodu na použití vozu.
3. Pokud si nebudete jisti, obraťte se na výrobce nebo prodejce této vylepšené dětské autosedačky.



**Materiály** Plasty, kov, textilie  
**Č. patentu:** Čeká na udělení patentu

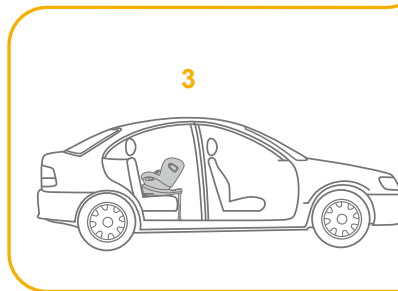
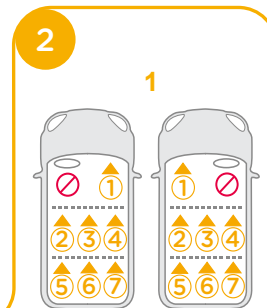
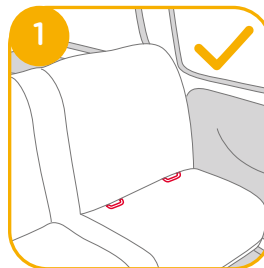

## Dbejte při instalaci

viz obrázky 1 - 2

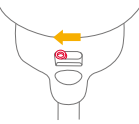

## Zvolte způsob instalace

	Velikost dítěte	Režim instalace	Instalace	Pozice pro ležení	Referenční obrázky
ECE R129/03	40cm-105cm/ < 19 kg	Proti směru jízdy		Cca 4 roky	Pozice 1-6
	76cm-105cm/ < 19kg	Po směru jízdy		15 měsíců až cca 4 roky	Pozice 1-6

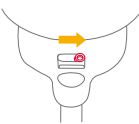
Věk dítěte	Režim instalace	Instalace	Vodič pásu Smart Ride™
0 - 15 M	Proti směru jízdy		
> 15 M	Proti/Po směru jízdy	 nebo 	

## Instalace základny

viz obrázky 3 - 12

! Umístěte základnu na sedadlo vozidla a vysuňte opěrnou nohu k podlaze. 3

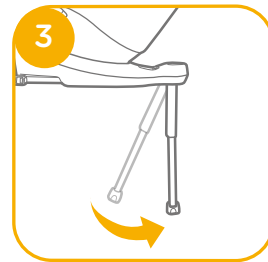

! Pro usnadnění instalace nasadte vodiče konektorů ISOFIX. 4 -1

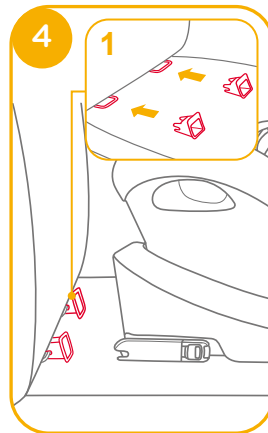

- ! K dispozici je 11 nastavitelných pozic pro ISOFIX. Stiskněte tlačítko ISOFIX 5 -1 a zároveň zatáhněte za konektor ISOFIX. 5 -2

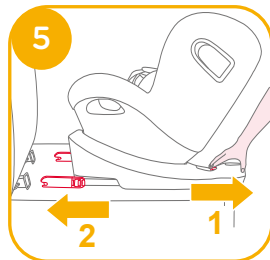

- ! Ujistěte se, že jsou oba konektory ISOFIX pevně uchyceny k příslušným kotvicím bodům ISOFIX. Při správném uchycení by měly být indikátory na obou konektorech ISOFIX zcela zelené. 6 -1

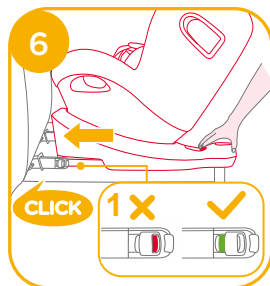

- ! Po úspěšném nainstalování konektorů ISOFIX znovu stiskněte tlačítka nastavení ISOFIX a zároveň zatlačte sedačku dozadu proti opěráku sedadla. 6

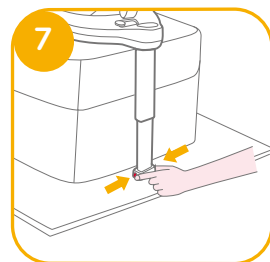

- ! Po připevnění systému ISOFIX vysuňte opěrnou nohu k podlaze. Když je indikátor opěrné nohy zelený, opěrná noha je nainstalována správně.

- ! Stiskněte uvolňovací tlačítko opěrné nohy a potom upravte její délku. 7

- ! Zajistěte, aby se opěrná noha vždy dotýkala podlahy vozu a zůstala zajištěná bez ohledu na to, že se vylepšené dětské autosedačky nachází dítě či nikoli.

- ! Opěrná noha má 19 pozic. Když je indikátor opěrné nohy červený, znamená to, že se opěrná noha nachází v nesprávné pozici. 8

- ! Opěrná noha musí být v plném kontaktu s podlahou vozidla. Červená znamená, že není nainstalována správně. 8

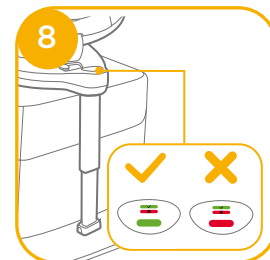

- ! Zatažením za oba konektory ISOFIX zkontrolujte, zda je základna řádně nainstalována.

- ! Konektory ISOFIX musí být připevněny a zajištěny na kotvicích bodech ISOFIX. 9 -1

- ! Opěrná noha musí být nainstalována správně se zeleným indikátorem. 9 -2

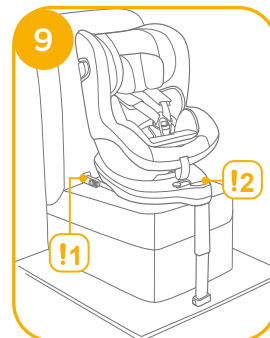



## Vyjmutí základny

Chcete-li vyjmout základnu z vozidla, stiskněte tlačítko nastavení ISOFIX

10 -1 a stáhněte základnu ze sedadla.

10 -2

Potom stiskněte a vyjměte konektory ze systému ISOFIX vozu. 11

Abyste zabránilo poškození během převážení, stiskněte tlačítko nastavení ISOFIX 12 -1 a konektor zcela zasuňte. 12 -2

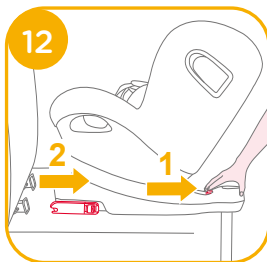
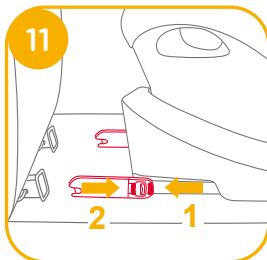
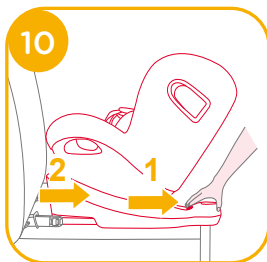

## Použití ochrany proti bočnímu nárazu

viz obrázky 13 - 15

! Zajistěte, aby byla ochrana proti bočnímu nárazu zajištěna v otevřené poloze pro maximální ochranu proti bočnímu nárazu.

1. Ochrana proti bočnímu nárazu se automaticky aktivuje, když se přezka postroje přesune zpět na místo a postroj je utažený. Obě strany se otevřou automaticky.

13 -1 13 -2

! DŮLEŽITÉ: Poznámka: Rozložení ochrany proti bočnímu nárazu NEZNAMENÁ, že je dítě v sedačce dostatečně utažené.

2. Pro zvýšení přepravního prostoru nemusí být ochrana proti bočnímu nárazu otevřená na straně dovnitř vozidla. Strana otočená proti dveřím vozidla musí být vždy v otevřené poloze. 14 -1 14 -2

3. Ochranu proti bočnímu nárazu lze otevřít ručně podle obrázku 15.

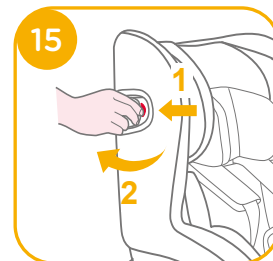
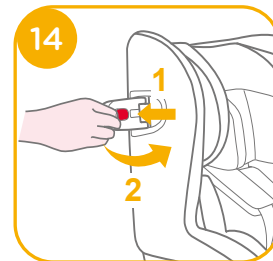
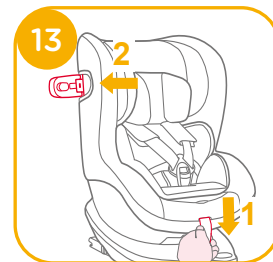

## Nastavení sklonu

viz obrázky 16 - 17

Stiskněte tlačítko nastavení sklonu 16, a nastavte vylepšenou dětskou sedačku do správné pozice. Možné úhly nastavení jsou ukázány na obrázku 17

Po nastavení sklonu znovu zkontrolujte pozici opěrné nohy. K dispozici je 6 pozic náklonu proti směru jízdy a 6 pozic náklonu po směru jízdy.

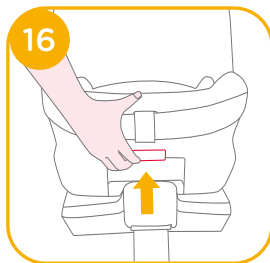

## Výškové nastavení pro hlavovou opěrku a ramenní pásy

viz obrázky 18 - 20

1. Nastavte hlavovou opěrku a zkontrolujte, zda se ramenní pásy nacházejí ve správné výšce podle 18.

! Při používání proti směru jízdy musí být ramenní pásy zároveň s horní stranou ramen dítěte nebo pod ní. 18

! Při používání po směru jízdy musí být ramenní pásy zároveň s horní stranou ramen dítěte. 18

2. Stiskněte tlačítko pro nastavení výšky 19 a zároveň ji zatlačte dolů, nebo vytáhněte nahoru, dokud nezapadne do jedné z 6ti pozic. Pozice hlavové opěrky jsou ukázány na obrázku 20.

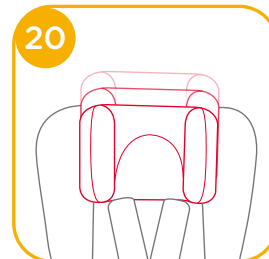
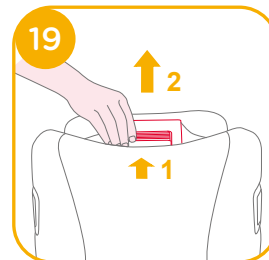

## Používání proti směru jízdy

(Výška dítěte 40 cm - 105 cm/hmotnost dítěte ≤ 19 kg/novorozenec - 4 roky)

viz obrázky 21 - 32

! Nainstalujte vylepšenou autosedačku na zadní sedadlo vozu a poté usadte dítě do autosedačky.

! Při používání vylepšené dětské autosedačky v orientaci proti směru jízdy posuňte vodič pásu Smart Ride™ doleva.

1. Stiskněte tlačítko nastavení ISOFIX 22-1 a stáhněte základnu ze sedadla vozu.

2. Stisknutím otočného tlačítka zaměňte stranu pro snazší vkládání/vyjímání dítěte. Potom otočte sedačku do polohy proti směru jízdy. 23a24

! Stiskněte tlačítko otáčení na některé straně a otočte vylepšenou dětskou autosedačku.

! Zajistěte, aby tato vylepšená dětská autosedačka zůstala vždy zajištěná v režimu po směru nebo proti směru jízdy bez ohledu na to, zda se v ní nachází dítě či nikoli.

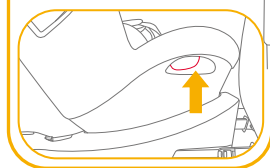
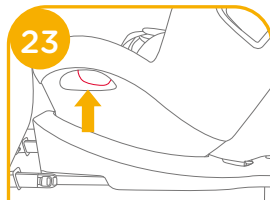
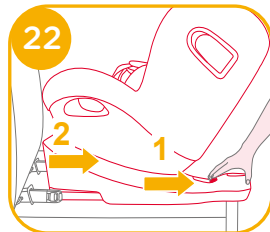
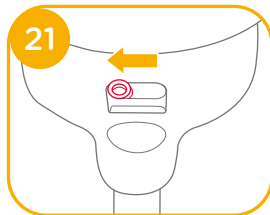

3. Po úspěšném nainstalování konektorů ISOFIX znovu stiskněte tlačítka nastavení ISOFIX a zároveň zatlačte sedačku dozadu proti opěráku sedadla. 25-1 25-2

! Konektory ISOFIX musí být připevněny a zajištěny na kotvících bodech ISOFIX. 26-1

! Opěrná noha musí být nainstalována správně se zeleným indikátorem. 26-2

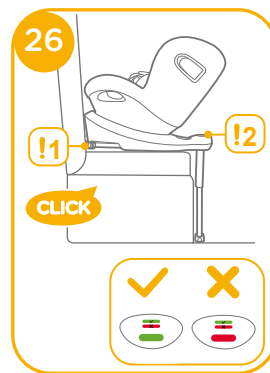
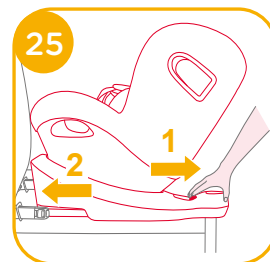

## Zajištění dítěte

1. Stiskněte tlačítko nastavení postroje a zároveň vytáhněte ramenní postroj do požadované (tahejte zpod pevných ramenních vložek) délky. **27**
2. Uvolněte přezku postroje stisknutím červeného tlačítka. **28**
3. Upevněte přezky na obou stranách sedačky jako na obrázku **29**, aby bylo vložení dítěte proti směru jízdy pohodlnější.
4. Před použitím pro novorozence použijte klín vložky pro novorozence. **30**

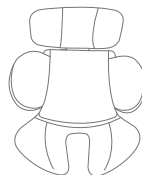
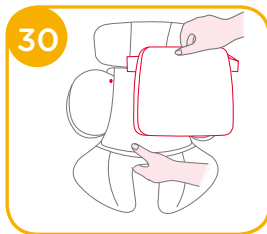
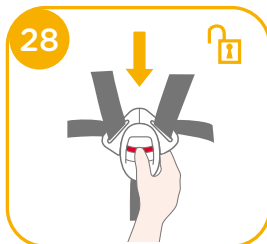
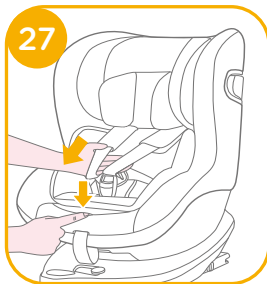

Doporučujeme používat kompletní vložku (včetně pěnové výplně) pro novorozence pro dítě od 0-6 měsíců, nebo dokud z vložky nevyrostete.

5. Usadte dítě do vylepšené dětské autosedačky a protáhněte obě jeho ruce skrz postroj.  
**!** Jakmile je dítě usazeno, zkontrolujte zda je správně nastavená výška pásů.
6. Zapněte sponu. Viz **31**

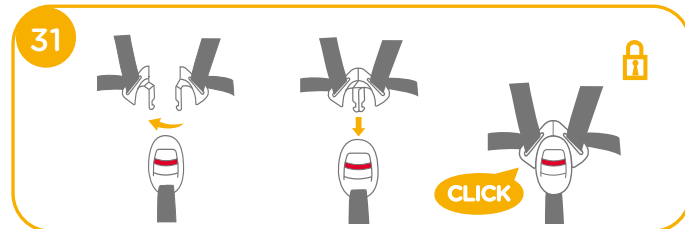

7. Zatáhněte za pás nastavení délky postroje a utáhněte je tak, aby bylo dítě pevně připoutáno. **32**  
**!** Vždy uchovávejte dítě zajištěné v řádně utaženém postroji bez zbytečné vůle.



## Používání po směru jízdy

(Výška dítěte 76 cm - 105 cm/hmotnost dítěte ≤19 kg/15 měsíců - 4 roky)

viz obrázky 33 - 41

! Nainstalujte vylepšenou autosedačku na sedadlo vozu a poté usaďte dítě do autosedačky.

! Při používání vylepšené dětské autosedačky v orientaci po směru jízdy posuňte vodič pásu Smart Ride™ doprava. 33

1. Stiskněte tlačítko nastavení ISOFIX 34-1 a stáhněte základnu ze sedadla vozu. 34-2

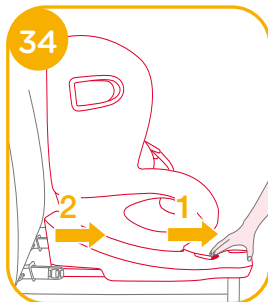
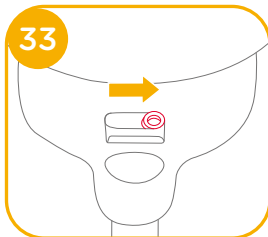

2. Stisknutím otočného tlačítka zaměňte stranu pro snazší vkládání/vyjímání dítěte. Potom otočte sedačku do polohy po směru jízdy. 35a36

! Stiskněte tlačítko otáčení na některé straně a otočte vylepšenou dětskou autosedačku.

! Zajistěte, aby tato vylepšená dětská autosedačka zůstala vždy zajištěná v režimu po směru nebo proti směru jízdy bez ohledu na to, zda se v ní nachází dítě či nikoli.

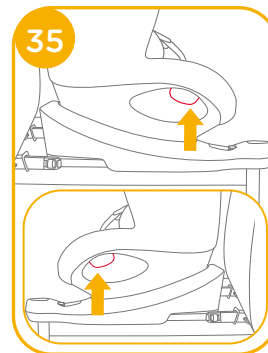

3. Po úspěšném nainstalování konektorů ISOFIX znovu stiskněte tlačítko nastavení ISOFIX a zároveň zatlačte sedačku dozadu proti opěráku sedadla. 37-1 37-2

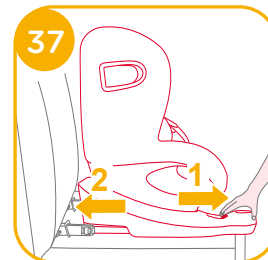

! Konektory ISOFIX musí být připevněny a zajištěny na kotvicích bodech ISOFIX. 38 -1

! Opěrná noha musí být nainstalována správně se zeleným indikátorem. 38 -2

## Zajištění dítěte

1. Stiskněte tlačítko nastavení postroje a zároveň vytáhněte ramenní postroj do požadované (tahejte zpod pevných ramenních vložek) délky. 39

2. Uvolněte přezku postroje stisknutím červeného tlačítka. 40

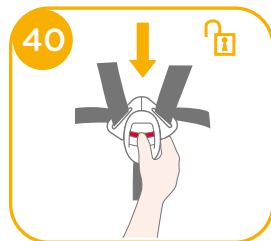
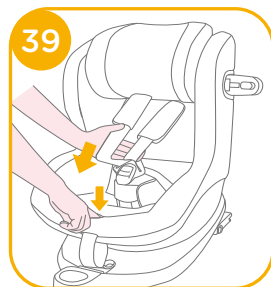
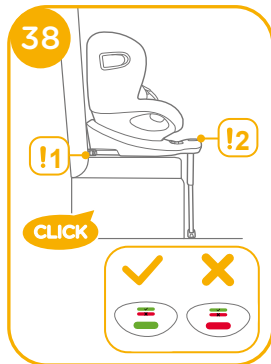

3. Upevněte přezky na obou stranách sedačky jako na obrázku 41, aby bylo vložení dítěte po směru jízdy pohodlnější.

4. Při instalování vylepšené dětské autosedačky po směru jízdy nepoužívejte vložku pro novorozence.

5. Usadte dítě do vylepšené dětské autosedačky a protáhněte obě jeho ruce skrz postroj. Zapněte sponu.

! Jakmile je dítě usazeno, zkontrolujte zda je správně nastavená výška pásů.

6. Zatáhněte za pás nastavení délky postroje a utáhněte je tak, aby bylo dítě pevně připoutáno. 42

! Vždy uchovávejte dítě zajištěné v řádně utaženém postroji bez zbytečné vůle.

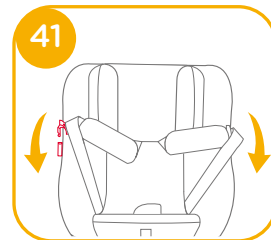

## Sejmutí látkových částí

viz obrázky 43 - 49

Stiskněte červené tlačítko pro odepnutí spony. 43

Sejměte látkové části podle kroků 44 - 49

Při nasazování podhlavníku a novorozenecké vložky postupujte v obráceném pořadí.

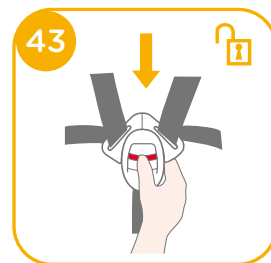

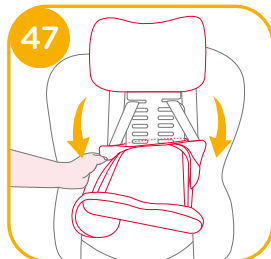
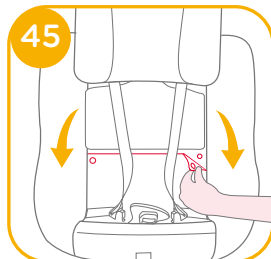
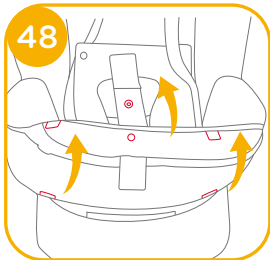
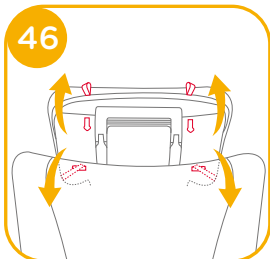
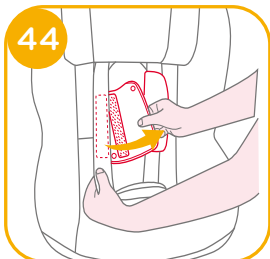

## Péče a údržba

- ! Vyjměte klín z vložky a uložte jej mimo dosah dětí.
- ! Potah sedačky a vnitřní polstrování perte ve studené vodě do 30°C.
- ! Látkové části nežehlete.
- ! Na látkové části nepoužívejte bělidlo ani je nečistěte za sucha.
- ! K mytí této vylepšené dětské autosedačky nebo základny nepoužívejte nezředěné čisticí prostředky, benzín ani jiná organická rozpouštědla. Mohlo by dojít k poškození vylepšené dětské autosedačky.
- ! Potah sedačky ani vnitřní polstrování neždímejte. Mohlo by to na potahu sedačky nebo na vnitřním polstrování zanechat záhyby.
- ! Potah sedačky a vnitřní polstrování nechte vyschnout zavěšené ve stínu.
- ! Pokud vylepšenou dětskou autosedačku a základnu delší dobu nepoužíváte, vyjměte je z vozidla. Vylepšenou dětskou autosedačku skladujte na chladném a suchém místě mimo dosah dětí.
- ! Při čištění si nehrajte s konektory postroje.



# SK Vitajte v rodine Joie™

Blahoželáme k tomu, že ste sa stali súčasťou rodiny Joie! Sme nadšení, že sme súčasťou vašej cesty s vaším dieťaťom. Pri cestovaní s vylepšenou detskou autosedačkou i-Spin 360 používate vysokokvalitný plne certifikovaný vylepšený detský zadržiací systém i-Size. Pozorne si prečítajte túto príručku a dodržiavajte všetky kroky na zabezpečenie pohodlnej jazdy a čo najlepšej ochrany svojho dieťaťa.

Na použitie tohto vylepšeného detského zadržiacieho systému so spojovacími prvkami i-Size ISOFIX podľa predpisu ECE R129/03 musí vaše dieťa spĺňať nasledujúce požiadavky.

Čelom dozadu: Výška dieťaťa 40 cm - 105 cm/Hmotnosť dieťaťa ≤ 19 kg. Čelom dopredu: Výška dieťaťa 76 cm - 105 cm/Vek dieťaťa aspoň 15 mesiacov/Hmotnosť dieťaťa ≤ 19 kg.

## Základňa

Pred inštaláciou a používaním tohto výrobku si prečítajte všetky pokyny, ktoré sú v tejto príručke uvedené.

**! DÔLEŽITÉ: NÁVOD UCHOVAJTE PRE NESKORŠIE POUŽITIE. ČÍTAJTE POZORNE.**

Návod na použitie odložte v úložnom priestore v zadnej časti základne, ako je zobrazené na obrázku vpravo.

Informácie o záruke nájdete na našej webovej stránke [joiebaby.com](http://joiebaby.com)



## Zoznam jednotlivých častí

Uistite sa, že nechýbajú žiadne časti. Ak niečo chýba, obráťte sa na predajcu.

- |         |                                     |         |                                       |
|---------|-------------------------------------|---------|---------------------------------------|
| Obr. 1  | Opierka hlavy                       | Obr. 12 | Ramenný popruh                        |
| Obr. 2  | Čalúnenie sedačky                   | Obr. 13 | Dojčenská vložka                      |
| Obr. 3  | Spona                               | Obr. 14 | Poistka nastavenie opierky hlavy      |
| Obr. 4  | Tlačidlo na nastavenie popruhov     | Obr. 15 | Bočný protinárazový štít              |
| Obr. 5  | Nastavovací popruh                  | Obr. 16 | Úložný priestor pre návod na použitie |
| Obr. 6  | Istenie Smart Ride™                 | Obr. 17 | Spojovací prvok ISOFIX                |
| Obr. 7  | Oporná noha                         | Obr. 18 | Nastavovacie tlačidlo ISOFIX          |
| Obr. 8  | Tlačidlo na nastavenie opornej nohy | Obr. 19 | Vodiace prvky ISOFIX                  |
| Obr. 9  | Indikátor opornej nohy              |         |                                       |
| Obr. 10 | Tlačidlo na nastavenie sklonu       |         |                                       |
| Obr. 11 | Tlačidlo otáčania                   |         |                                       |

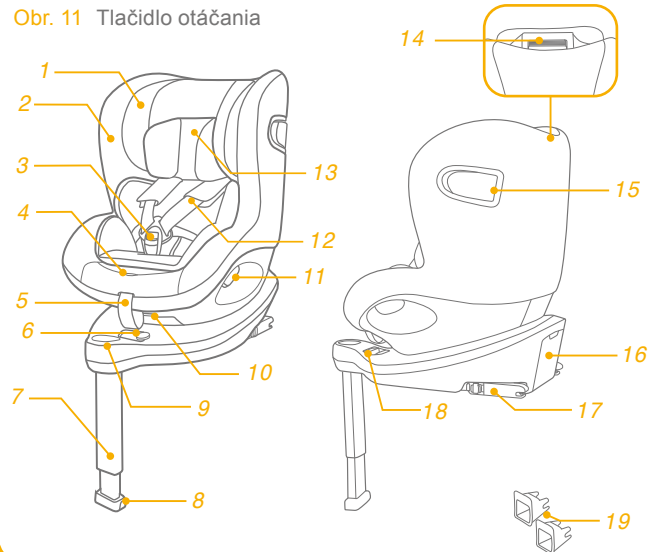



## VÝSTRAHA

- ! Na používanie tohto vylepšeného detského zadržiavacieho systému so spojovacími prvkami ISOFIX podľa predpisu ECE R129/03 musí vaše dieťa spĺňať nasledujúce požiadavky.  
Čelom dozadu:  
Výška dieťaťa 40 cm až 105 cm/Hmotnosť dieťaťa  $\leq$  19 kg.  
Čelom dopredu:  
Výška dieťaťa 76 cm - 105 cm/Vek dieťaťa aspoň 15 mesiacov/Hmotnosť dieťaťa  $\leq$  19 kg.
- ! **DÔLEŽITÉ - NEPOUŽÍVAJTE REŽIM ČELOM DOPREDU, KÝM VEK DIEŤAŤA NEPREKROČÍ 15 mesiacov (pozrite si pokyny)**
- ! Každá oporná noha musí byť v kontakte s podlahou vozidla a všetky popruhy, ktoré držia dieťa musia byť prispôsobené telu dieťaťa. Popruhy nesmú byť skrútené.
- ! Po umiestnení dieťaťa do tohto vylepšeného detského zadržiavacieho systému sa musí dbať na to, aby sa bezpečnostný pás použil správne a je potrebné sa uistiť, že akýkoľvek bedrový popruh je nasadený dostatočne nízko tak, aby bola panva pevne usadená.
- ! Tento vylepšený detský zadržiavací systém sa musí vymeniť, ak bol vystavený prudkému namáhaniu pri nehode. Nehoda môže spôsobiť poškodenie, ktoré nemusí byť viditeľné.

## VÝSTRAHA

- ! Pamätajte na nebezpečenstvo vykonávania akýchkoľvek zmien alebo doplnení zariadenia bez súhlasu príslušného orgánu a nebezpečenstvo vyplývajúce z toho, že nebudete dôsledne dodržiavať pokyny na inštaláciu dodané výrobcom vylepšeného detského zadržiavacieho systému.
- ! Udržiavajte tento vylepšený detský zadržiavací systém mimo slnečného svetla, v opačnom prípade môže byť pre pokožku dieťaťa príliš horúci. Pred vložením dieťaťa do vylepšeného detského zadržiavacieho systému sa ho vždy dotknite.
- ! Dieťa sa nesmie ponechať vo vylepšenom detskom zadržiavacom systéme bez dozoru.
- ! Každá batožina alebo iné predmety, ktoré by mohli spôsobiť zranenie v prípade zrážky, musia byť riadne zaistené.
- ! Vylepšený detský zadržiavací systém sa nesmie používať bez mäkkých textílií.
- ! Mäkké textílie sa nesmú nahrádzať inými prvkami než prvkami odporúčanými výrobcom, pretože mäkké textílie tvoria neoddeliteľnú súčasť činnosti zadržiavacieho systému.
- ! **NEPOUŽÍVAJTE** žiadne iné kontaktné nosné body, ako sú uvedené v pokynoch a označené na vylepšenom detskom zadržiavacom systéme.
- ! **NIKDY** neinštalujte tento vylepšený detský zadržiavací systém v režime nemlúvnaťa na žiadne miesto vo vozidle, ktoré je vybavené bezpečnostnými airbagmi.

## VÝSTRAHA

- ! Pred zakúpením tohto vylepšeného detského zadržiavacieho systému skontrolujte, či je možná jeho správna inštalácia vo vašom vozidle.
- ! **ZIADNY** vylepšený detský zadržiavací systém nemôže zaručiť úplnú ochranu pred úrazom pri nehode. Správne používanie tohto vylepšeného detského zadržiavacieho systému však znižuje riziko vážneho poranenia alebo smrti dieťaťa.
- ! **NEINŠTALUJTE** tento vylepšený detský zadržiavací systém bez toho, aby ste sa riadili pokynmi v tejto príručke, pretože inak by ste mohli svoje dieťa vystaviť vážnemu riziku poranenia alebo smrti.
- ! **NEPOUŽÍVAJTE** tento vylepšený detský zadržiavací systém, ak má poškodené alebo chýbajúce časti.
- ! **NEOBLIEKAJTE** svoje dieťa do veľkých/nadrozmerých odevov, pretože by mohli zabrániť tomu, aby bolo dieťa správne a bezpečne upevnené ramennými popruhmi a medzi nožným popruhom.
- ! **NENECHÁVAJTE** tento vylepšený detský zadržiavací systém ani iné veci neprípútané alebo nezaistené vo vozidle, pretože nezaistený vylepšený detský zadržiavací systém môže v ostrej zákrute, pri prudkom zastavení alebo náraze vyletieť a môže spôsobiť zranenie cestujúcich.
- ! **NIKDY** nepoužívajte vylepšený detský zadržiavací systém z druhej ruky ani vylepšený detský zadržiavací systém, ktorého históriu nepoznáte, pretože môže mať konštrukčné poškodenie, ktoré môže znižovať bezpečnosť vášho dieťaťa.
- ! **NIKDY** nepoužívajte laná ani iné náhrady na zaistenie vylepšeného detského zadržiavacieho systému vo vozidle ani na zaistenie dieťaťa vo vylepšenom detskom zadržiavacom systéme.

## VÝSTRAHA

- ! Uistite sa, že je vylepšený detský zadržiavací systém nainštalovaný tak, aby žiadna jeho časť nezasahovala do priestoru pohybu pohyblivých sedadiel ani do pohybu a ovládacích prvkov dverí vozidla.
- ! Ohľadne otázok týkajúcich sa údržby, opravy a výmeny dielov sa obráťte na distribútora.
- ! Ak sa tento vylepšený detský zadržiavací systém dlhšie nepoužíva, odstráňte ho z vozidla.
- ! Časti tohto vylepšeného detského zadržiavacieho systému sa nesmú mazať nijakým spôsobom.
- ! Dieťa vo vylepšenom detskom zadržiavacom systéme vždy zaistujte, aj keď idete len na krátku cestu, pretože práve pri tých sa vyskytuje najviac nehôd.
- ! Často kontrolujte, či nie sú vodiace prvky ISOFIX špinavé a v prípade potreby ich vyčistíte. Spôľahlivosť môže byť ovplyvnená prenikaním nečistôt, prachu, častíc jedla atď.
- ! Do tohto vylepšeného detského zadržiavacieho systému **NEDÁVAJTE** nič okrem odporúčaných vnútorných vložiek.
- ! Detský zadržiavací systém nemusí byť vhodný pre všetky schválené vozidlá.
- ! Pevné komponenty a plastové časti detského zadržiavacieho systému sa musia umiestniť a montovať tak, aby počas používania nemohli byť zachytené pohyblivým sedadlom alebo dverami vozidla.

## Núdzový stav

V prípade núdzového stavu alebo nehody je najdôležitejšie, aby bolo o vaše dieťa ihneď postarané v rámci prvej pomoci a lekárskeho ošetrovania.

## Informácie o výrobku

„i-Size“ (Integral Universal ISOFIX Enhanced Child Restraint Systems (Integrované univerzálne vylepšené detské zadržiavacie systémy ISOFIX)) je kategória vylepšeného detského zadržiavacieho systému určená na použitie vo všetkých polohách sedadiel vozidla vybavených systémom i-Size.

1. Podľa predpisu ECE R129/03 je výrobok univerzálny vylepšený detský zadržiavací systém ISOFIX triedy ISO/F2X, ISO/R2, ktorý sa musí inštalovať pomocou spojovacích prvkov ISOFIX.
2. Toto je vylepšený detský zadržiavací systém „i-Size“. Je schválený podľa Predpisu č. 129 na použitie v miestach pri sedení vo vozidlách kompatibilných so systémom „i-Size“ podľa toho, ako uvádzajú výrobcovia vozidiel v príručke používateľa vozidla.
3. V prípade pochybností sa obráťte na výrobcu alebo predajcu vylepšeného detského zadržiavacieho systému.



**Materiály** Plast, kov, textil  
**Patent č.** Patenty vo fáze schvaľovania

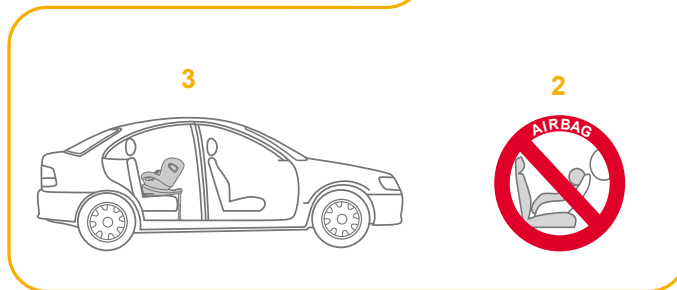
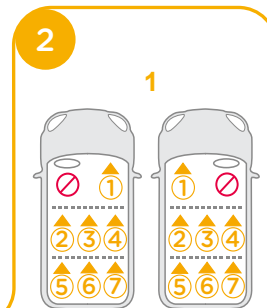
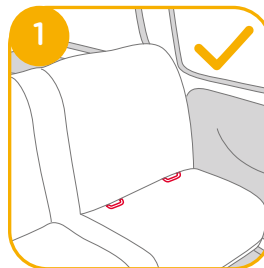

## Záležitosti týkajúce sa inštalácie

pozrite si obrázky 1 - 2

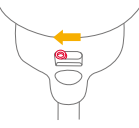

## Vyberte režim inštalácie

	Hmotnosť dieťaťa	Režim inštalácie	Inštalácia	Referenčný vek	Poloha sklonu
ECE R129/03	40 cm-105 cm/ ≤ 19 kg	Režim Nemluvňa		Približne < 4 roky	Poloha 1 - 6
	76 cm-105 cm/ ≤ 19 kg	Režim Batoľa		Približne 1 až 4 roky	Poloha 1 - 6

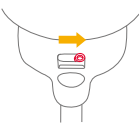
Vek dieťaťa	Režim inštalácie	Inštalácia	Istenie Smart Ride™
0 - 15 M	Režim čelom dozadu		
> 15 M	Režim čelom dozadu/ dopredu	 alebo 	

## Inštalácia základne

pozrite si obrázky 3 - 12

! Po umiestnení základne na sedadlo vozidla vytiahnite opornú nohu smerom nadol na podlahu. 3

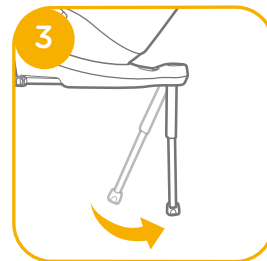

! Zasuňte vodiace prvky ISOFIX, ktoré pomáhajú pri inštalácii. 4 - 1

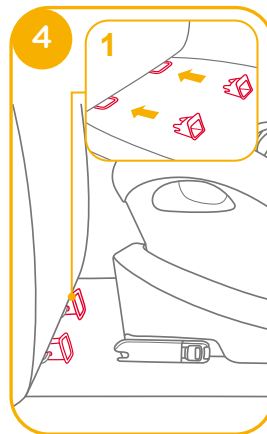

! Pre ISOFIX je k dispozícii 11 nastaviteľných polôh. Pri súčasnom stlačení tlačidla ISOFIX 5 -1 vyťahnite spojovací prvok ISOFIX. 5 -2

! Skontrolujte, či sú oba spojovacie prvky ISOFIX pevne pripojené k svojim kotevným bodom ISOFIX. Farba na indikátoroch oboch spojovacích prvkov ISOFIX musí byť úplne zelená. 6 -1

! Po úspešnej inštalácii spojovacích prvkov ISOFIX znova stlačte nastavovacie tlačidlá ISOFIX, pričom tlačte na zadnú stranu sedačky, kým sa nedostane do kontaktu s operadlom sedadla vozidla. 6

! Po pripojení systému ISOFIX vyťahnite opornú nohu smerom nadol na podlahu. Keď indikátor opornej nohy zobrazí zelenú farbu, je oporná noha nainštalovaná správne.

! Stlačte uvoľňovacie tlačidlo opornej nohy a potom nastavte dĺžku opornej nohy. 7

! Vždy skontrolujte, či je oporná noha v kontakte s podlahou vozidla a či zostáva zablokovaná bez ohľadu na to, či je dieťa v zosilnenom detskom zadržiavacom systéme alebo nie.

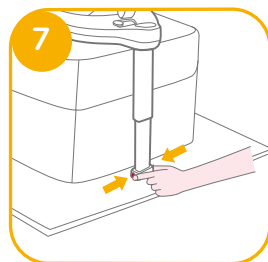
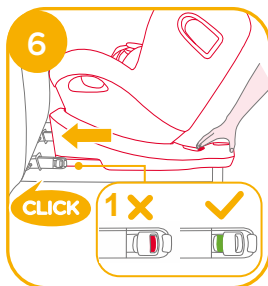
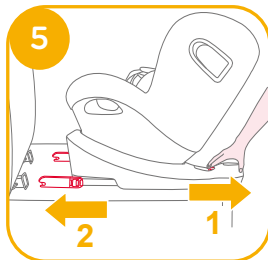

! Oporná noha má 19 polôh. Keď indikátor opornej nohy zobrazí červenú farbu, znamená to, že je oporná noha v nesprávnej polohe. 8

! Skontrolujte, či je oporná noha v plnom kontakte s podlahovým panelom vozidla. Červená farba znamená nesprávnu inštaláciu. 8

! Skontrolujte, či je základňa bezpečne nainštalovaná potiahnutím oboch spojovacích prvkov ISOFIX.

! Spojovacie prvky ISOFIX musia byť pripojené a zaistené na kotevných bodoch ISOFIX. 9 -1

! Oporná noha musí byť správne nainštalovaná so zelenou farbou indikátora. 9 -2

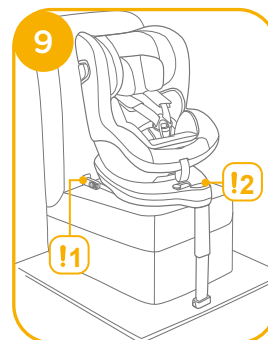
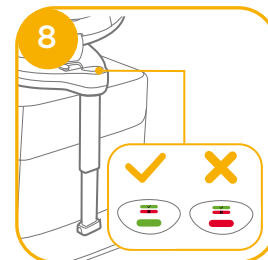

## Vybratie základne

Na odstránenie z vozidla stlačte nastavovacie tlačidlo ISOFIX 10-1 a vytiahnite zadnú časť základne zo sedadla. 10-2

Potom stlačte a uvoľnite spojovacie prvky zo systému ISOFIX vozidla. 11

Aby ste predišli poškodeniu počas prepravy, stlačte nastavovacie tlačidlo ISOFIX 12-1 a spojovací prvok zložte úplne. 12-2

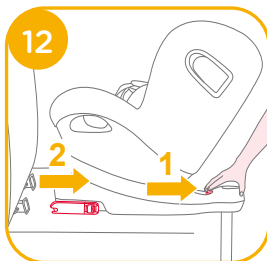
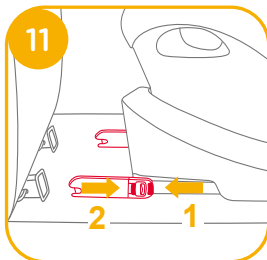
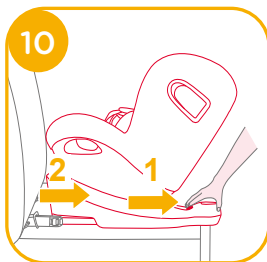

## Použite bočný protinárazový štít

pozrite si obrázky 13 - 15

! Uistite sa, že je bočný ochranný protinárazový štít uzamknutý v otvorenej polohe na zaistenie maximálnej bezpečnosti pri bočnom náraze.

1. Bočné protinárazové štíty sa automaticky aktivujú, keď sa spona popruhov posunie dozadu na miesto a popruhy sa utiahnu, obe strany sa otvoria automaticky. 13-113-2

! DÔLEŽITÉ: Vezmite na vedomie, že rozloženie prvkov ochrany proti bočnému nárazu neznamená, že je dieťa už dostatočne pevne uchytené.

2. Bočný protinárazový štít oproti dverám vozidla možno zatvoriť, aby sa v prípade potreby vytvorilo viac priestoru na sedenie. Strana, ktorá je najbližšie k vonkajšej strane vozidla musí byť vždy v otvorenej polohe. 14-114-2

3. Bočný protinárazový štít sa dá ručne otvoriť, ako je to zobrazené na 15.

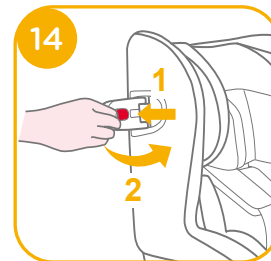
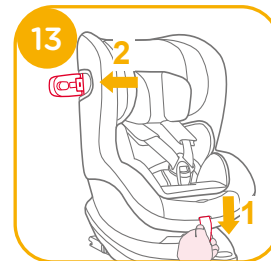

## Nastavenie sklonu

pozrite si obrázky 16 - 17

Ak chcete nastaviť vylepšený detský zadržiací systém do správnej polohy, stisnite tlačidlo na nastavenie sklonu 16. Uhly sklonu sú zobrazené ako 17

Po zmene sklonu znova skontrolujte polohu opornej nohy.

Pre režim čelom dozadu je k dispozícii 6 polôh sklonu a 6 polôh sklonu je k dispozícii aj pre režim čelom dopredu.

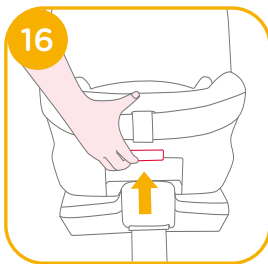

## Nastavenie výšky opierky hlavy a ramenných popruhov

pozrite si obrázky 18 - 20

1. Nastavte opierku hlavy a skontrolujte, či sú ramenné popruhy v správnej výške podľa 18.  
! Pri používaní čelom dozadu musí byť výška ramenných popruhov zarovno s ramenami dieťaťa alebo pod ich hornou časťou. 18  
! Pri používaní čelom dopredu musí byť výška ramenných popruhov zarovno s hornou časťou ramien dieťaťa. 18

2. Stlačte tlačidlo pre nastavenie opierky hlavy 19 a pritom vytiahnite alebo zatlačte opierku hlavy tak, aby zapadla do jednej zo 6 polôh. Polohy opierky hlavy sú zobrazené na 20.

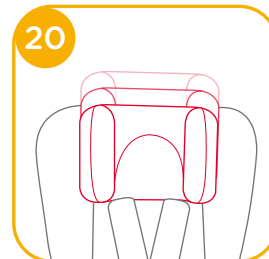
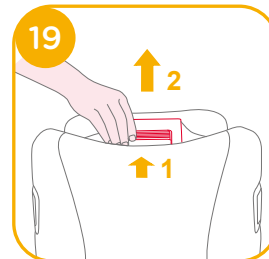

## Používanie režimu čelom dozadu

(Výška dieťaťa 40 cm - 105 cm/Hmotnosť dieťaťa 19 kg/dojča - 4 roky)

pozrite si obrázky 21 - 32

- ! Nainštalujte vylepšený detský zadržiaci systém na zadné sedadlo vozidla a potom doň vložte dieťa.
- ! Pri použití vylepšeného detského zadržiacieho systému v režime čelom dozadu posuňte istenie Smart Ride™ doľava.

1. Stlačte nastavovacie tlačidlo ISOFIX 22 -1 a vyťahnite zadnú časť základne zo sedadla.
2. Stlačte tlačidlo otáčania, aby ste sedačku otočili pre jednoduchšie bočné vkladanie/vykládanie dieťaťa, potom ju otočte do polohy čelom dozadu. 23a24

! Ak chcete otočiť vylepšený detský zadržiaci systém, stlačte tlačidlo otáčania na oboch stranách.

! Vždy skontrolujte, či zosilnená detská autosedačka zostáva uzamknutá v režime smerovania tvárou dopredu alebo v režime smerovania tvárou dozadu bez ohľadu na to, či je dieťa v zosilnenom detskom zadržiacom systéme alebo nie.

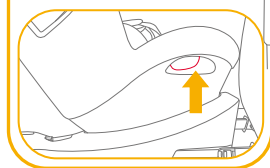
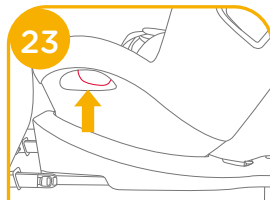
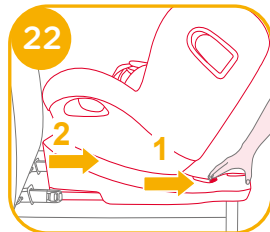
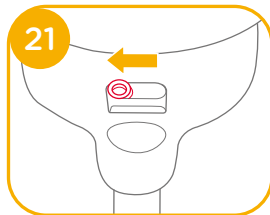

3. Po úspešnej inštalácii spojovacích prvkov ISOFIX znova stlačte nastavovacie tlačidlá ISOFIX, pričom tlačte na zadnú stranu sedačky, kým sa nedostane do kontaktu s operadlom sedadla vozidla. 25 -1 25 -2

! Spojovacie prvky ISOFIX musia byť pripojené a zaistené na kotevných bodoch ISOFIX. 26 -1

! Oporná noha musí byť správne nainštalovaná so zelenou farbou indikátora. 26 -2

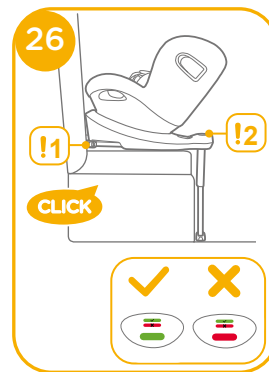



## Zaistenie dieťaťa

1. Stlačte tlačidlo nastavovacieho popruhu, pričom potiahnite ramenné popruhy do želanej (na predĺženie potiahnite zo spodnej strany pevných podušiek popruhov) dĺžky. **27**
2. Sponu popruhov odistíte stlačením červeného tlačidla. **28**
3. Zaisťte spony na oboch stranách sedačky, ako je zobrazené na **29**, ktoré sa nachádzajú na oboch stranách sedačky, aby bolo dieťa v režime čelom dozadu umiestnené pohodlnejšie.
4. Pred použitím s dojčaťom skontrolujte, či má dojčenská vložka namontovaný klin. **30**

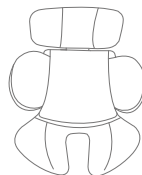
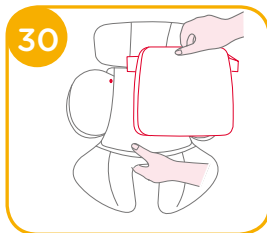
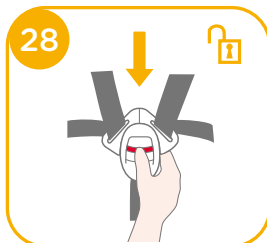
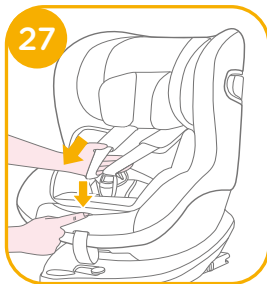

Odporúčame používať celú dojčenskú vložku, kým má dieťa 0 až 6 mesiacov alebo kým z vložky nevyrastie. Dojčenská vložka zvyšuje ochranu pri bočnom náraze.

5. Položte dieťa do vylepšeného detského zadržiavacieho systému a prevlečte mu obe ruky cez popruhy.  
**!** Keď bude dieťa sedieť, znova skontrolujte, či sú ramenné popruhy v správnej výške.
6. Zapnite sponu. Pozrite si **31**

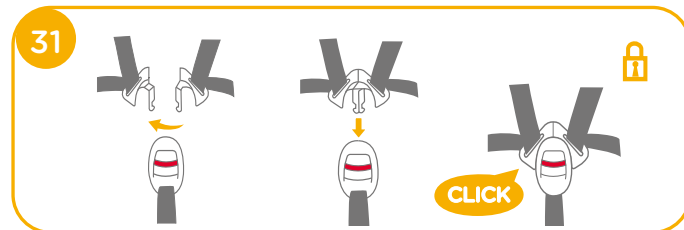

7. Potiahnite nastavovací popruh nadol a nastavte ho na správnu dĺžku, aby ste sa uistili, že je vaše dieťa správne zaistené. **32**  
**!** Vždy nechávajte dieťa zaistené a riadne stiahnuté v popruhoch, uvoľnené časti dotiahnite.



## Používanie režimu čelom dopredu (Výška dieťaťa 76 cm - 105 cm/Hmotnosť dieťaťa 19 kg/15 mesiacov - 4 roky)

pozrite si obrázky 33 - 41

- ! Nainštalujte vylepšený detský zadržiací systém na sedadlo vozidla a potom doň vložte dieťa.
- ! Pri používaní vylepšeného detského zadržacieho systému v režime čelom dopredu posuňte istenie Smart Ride™ doprava. 33

1. Stlačte nastavovacie tlačidlo ISOFIX 34 -1 a vytiahnite zadnú časť základne zo sedadla. 34 -2

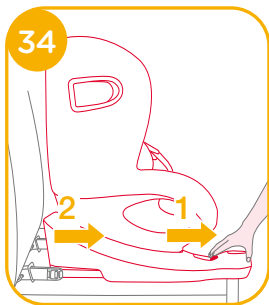
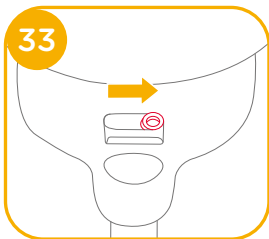

2. Stlačte tlačidlo otáčania, aby ste sedačku otočili pre jednoduchšie bočné vkladanie/vykladanie dieťaťa, potom ju otočte do polohy čelom dopredu. 35a36

! Ak chcete otočiť vylepšený detský zadržiací systém, stlačte tlačidlo otáčania na oboch stranách.

! Vždy skontrolujte, či zosilnená detská autosedačka zostáva uzamknutá v režime smerovania tvárou dopredu alebo v režime smerovania tvárou dozadu bez ohľadu na to, či je dieťa v zosilnenom detskom zadržiacom systéme alebo nie.

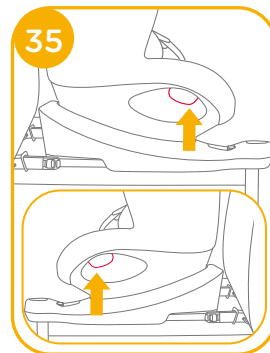

3. Po úspešnej inštalácii spojovacích prvkov ISOFIX znova stlačte nastavovacie tlačidlá ISOFIX, pričom tlačte na zadnú stranu sedačky, kým sa nedostane do kontaktu s operadlom sedadla vozidla. 37 -1 37 -2

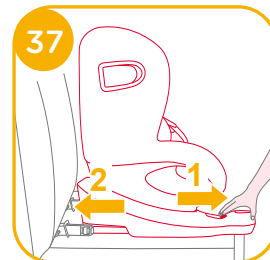

! Spojovacie prvky ISOFIX musia byť pripojené a zaistené na kotevných bodoch ISOFIX. 38 -1

! Oporná noha musí byť správne nainštalovaná so zelenou farbou indikátora. 38 -2

## Zaistenie dieťaťa

1. Stlačte tlačidlo nastavovacieho popruhu, pričom potiahnite ramenné popruhy do želanej (na predĺženie potiahnite zo spodnej strany pevných podošiek popruhov) dĺžky. 39

2. Sponu popruhov odistite stlačením červeného tlačidla. 40

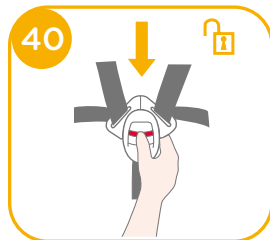
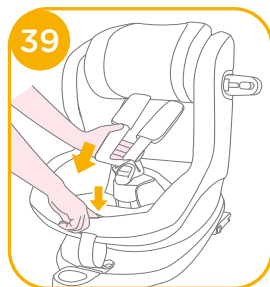
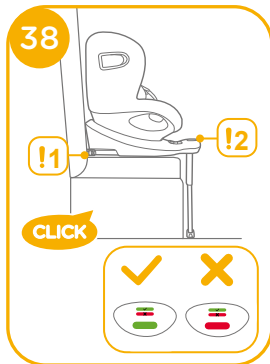

3. Zaisťte spony na oboch stranách sedačky, ako je zobrazené na 41, ktoré sa nachádzajú na obidvoch stranách sedačky, aby bolo dieťa v režime čelom dopredu umiestnené pohodlnejšie.

4. Pri inštalácii vylepšeného detského zadržiavacieho systému v režime čelom dopredu nepoužívajte dojčenskú vložku.

5. Položte dieťa do vylepšeného detského zadržiavacieho systému a prevlečte mu obe ruky cez popruhy. Zapnite sponu.

! Keď bude dieťa sedieť, znova skontrolujte, či sú ramenné popruhy v správnej výške.

6. Potiahnite nastavovací popruh nadol a nastavte ho na správnu dĺžku, aby ste sa uistili, že je vaše dieťa správne zaistené. 42

! Vždy nechávajte dieťa zaistené a riadne stiahnuté v popruhoch, uvoľnené časti dotiahnite.

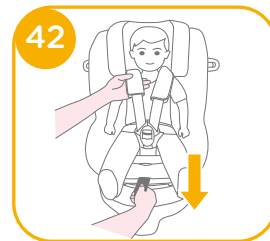
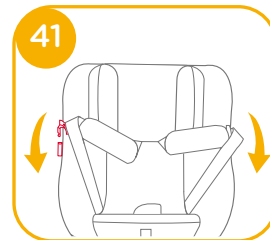

## Odpojenie poťahu

pozrite si obrázky 43 - 49

Stlačením červeného tlačidla rozopnite sponu. 43

Na odpojenie poťahu postupujte podľa krokov 44 - 49

Ak budete chcieť pripojiť poťah späť, zopakujte vyššie uvedené kroky v opačnom poradí.

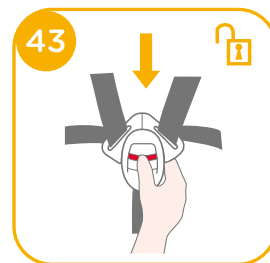

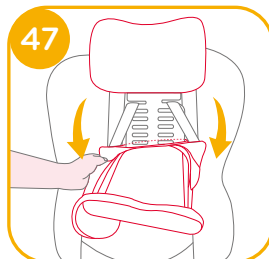
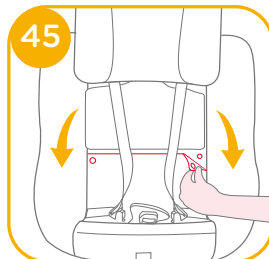
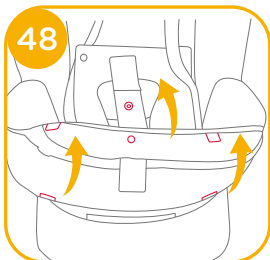
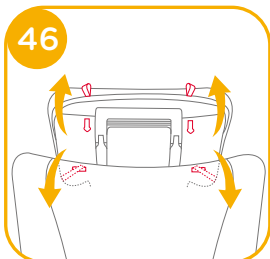
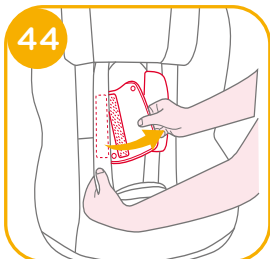

## Starostlivosť a údržba

- ! Po vybratí klinu z vložky ho uložte niekam mimo dosahu dieťaťa.
- ! Umyte kryt sedačky a vnútorné čalúnenie studenou vodou s teplotou pod 30 °C.
- ! Nežehlite látkové časti.
- ! Nebielte ani chemicky nečistite látkové časti.
- ! Na umývanie vylepšeného detského zadrživacieho systému alebo základne nepoužívajte nezriedené čistiace prostriedky, benzín ani iné organické rozpúšťadlá. Môže to spôsobiť poškodenie vylepšeného detského zadrživacieho systému.
- ! Nežmýkajte kryt sedačky ani vnútorné čalúnenie, aby ste ich vysušili. Mohlo by to na kryte sedačky a čalúnení zanechať zvrásnenie.
- ! Kryt sedačky a vnútorné čalúnenie zaveste do tieňa, aby sa vysušili.
- ! Ak sa vylepšený detský zadrživací systém a základňa dlhšie nepoužívajú, odstráňte ich vozidla. Vylepšený detský zadrživací systém dajte na chladné a suché miesto, kde sa k nemu vaše dieťa nedostane.
- ! Počas čistenia nemanipulujte so spojovacími prvkami popruhov.



# HU Üdvözlí a Joie™

Gratulálunk, hogy Ön is a Joie család tagja lett! Nagyon örülünk, hogy részesei lehetünk a kisgyereke életútjának. Mikor az i-Spin 360 fejlett gyereküléssel utazik, Ön egy kiemelkedő minőségű, teljes mértékben jóváhagyott, i-Size csecsemőhordozót használ. Kérjük figyelmesen olvassa el ezt a kézikönyvet és kövesse a lépéseket, hogy kényelmes utazást és a legjobb védelmet biztosítsa a gyermekének.

Ahhoz, hogy ezt a fejlett gyerekülést az ECE R129/03 Szabálynak megfelelően tudja használni az i-Size ISOFIX csatolókkal, a gyermekének a következő követelményeknek kell megfelelnie.

Hátranező módban: Gyerek magassága 40cm-105cm / Gyerek súlya≤19kg; Előrenéző: Gyerek magassága 76cm-105cm/ Gyerek életkora legalább 15 hónap /Gyerek súlya≤19kg;

## Alap

A termék használata és szerelése előtt olvassa el az útmutatóban lévő összes utasítást.

**! FONTOS: ÓRIZZE MEG A KÉSŐBBIEKRE.  
KÉRJÜK OLVASSA EL FIGYELMESEN.**

Kérjük őrizze meg a kezelési útmutatót az alap hátoldalán levő fiókban, amint az ábra mutatja.

Garanciális információkért kérjük látogasson el weboldalunkra a joiebaby.com címen.



## Alkatrészek listája

Kérjük győződjön meg, hogy nincsenek hiányzó részek. Kérjük vegye fel a kapcsolatot a forgalmazóval, ha hiányzik valami.

- |         |                         |         |                                 |
|---------|-------------------------|---------|---------------------------------|
| 1 ábra  | Fejtámasz               | 11 ábra | Forgató gomb                    |
| 2 ábra  | Üléspárna               | 12 ábra | Vállszíj                        |
| 3 ábra  | Csat                    | 13 ábra | Csecsemő betét                  |
| 4 ábra  | Pánt állító gomb        | 14 ábra | Fejtámasz állító kar            |
| 5 ábra  | Állító háló             | 15 ábra | Oldal ütés védő                 |
| 6 ábra  | Smart Ride™ záró        | 16 ábra | Használati utasítás tartórekesz |
| 7 ábra  | Terhelő láb             | 17 ábra | ISOFIX csatoló                  |
| 8 ábra  | Terhelő láb állító gomb | 18 ábra | ISOFIX állító gomb              |
| 9 ábra  | Terhelő láb jelzés      | 19 ábra | ISOFIX vezetők                  |
| 10 ábra | Döntés állító gomb      |         |                                 |

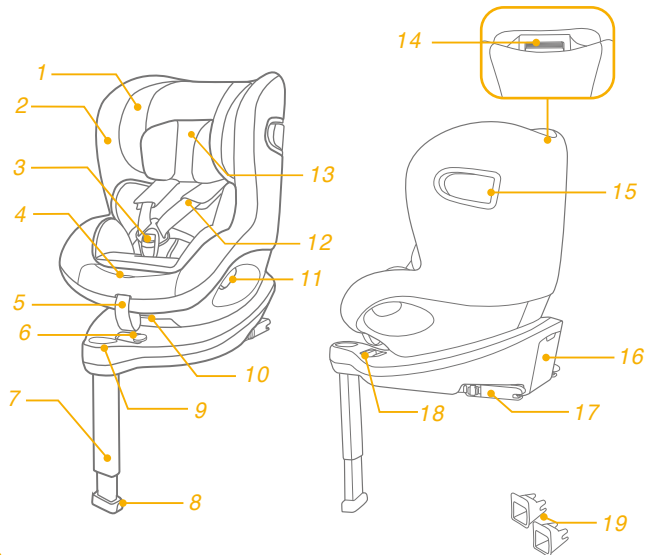

## FIGYELMEZTETÉS

! Ahhoz, hogy ezt a fejlett gyerekülést az ECE R129/03 Szabálynak megfelelően tudja használni az ISOFIX csatolókkal, a gyermekének a következő követelményeknek kell megfelelnie.

Hátranéző módban:

Gyerek magassága 40cm-105cm / Gyerek súlya  $\leq 19$ kg;

Előrenéző:

Gyerek magassága 76cm-105cm/ Gyerek életkora legalább 15 hónap /Gyerek súlya $\leq 19$ kg;

! **FONTOS - NE HASZNÁLJA ELŐRENÉZŐ HELYZETBEN MIELŐTT A GYEREK BETÖLTI A 15 HÓNAPOT** (Lásd az útmutatásokat)

! Bármely szíjpánt amely a fejlett gyerekülést a gépkocsihoz rögzíti feszített kell legyen, minden tartóláb a gépkocsi padlójával kell érintkezzen, minden szíjpánt amely a gyermeket tartja a gyerek testéhez kell legyen igazítva és a szíjpántok ne csavarodjanak meg.

! Miután a gyermeket elhelyezte a fejlett gyerekülésben, a biztonsági övet helyesen kell használni és győződjön meg, hogy a csípőövet alul viseli, hogy a medencét biztosan tartsa, meg kell húzza.

! A fejlett gyerekülést ki kell cserélni amennyiben az baleset során erős stressznek volt kitéve. Egy baleset okozhat olyan sérülést, amelyet nem láthat.

## FIGYELMEZTETÉS

! Vegye figyelembe annak veszélyét, hogy bármilyen módosítást vagy hozzáadást végezzen az eszközön az illetékes hivatal engedélye nélkül, és annak veszélyét hogy ha nem követi pontosan a szerelési útmutatót, amelyet a gyerekülés gyártója bocsátott rendelkezésére.

! Kérjük tartsa ezt a fejlett gyerekülést távol napsütéstől, mert túlforrosodhat a gyerek bőre számára. Mindig érintse meg a fejlett gyerekülést, mielőtt a gyermeket behelyezné.

! A gyermeket ne hagyja felügyelet nélkül a fejlett gyerekülésben.

! Minden csomagot vagy más olyan tárgyat amely ütközés esetén sérülést okozhat, megfelelően rögzíteni kell.

! A fejlett gyerekülést ne használja a puha belsők nélkül.

! A puha belsőket nem szabad mással kicserélni, mint a gyártó által ajánlottal, mert a puha belső a gyerekülés szerves része.

! NE használjon más teherbíró érintkezési pontokat, mint amelyeket az útmutatások leírnak és jelezve vannak a fejlett gyerekülésen.

## FIGYELMEZTETÉS

- ! SOHA ne szerelje ezt a fejlett gyerekülést olyan gépkocsiülésbe, amely biztonsági légszákkal van felszerelve amikor csecsemő módban használja.
- ! Kérjük ellenőrizze ennek a fejlett gyerekülésnek a vásárlása előtt, hogy megfelelően beszerelhető a gépkocsijába.
- ! SEMMILYEN fejlett gyerekülés nem biztosít teljes védelmet egy baleset esetén. Ennek ellenére ennek a fejlett gyerekülésnek megfelelő használata csökkenti a gyerek súlyos sérülésének vagy halálának esélyét.
- ! NE szerelje fel ezt a fejlett gyerekülést anélkül, hogy követné a jelen kézikönyv utasításait, másképp komoly sérülés vagy halálveszélynek teheti ki a gyermekét.
- ! NE használja ezt a fejlett gyerekülést ha sérült, vagy részei hiányoznak.
- ! NE öltöztesse a gyermekét nagy méretű ruhába, ez megakadályozhatja, hogy megfelelően bekösse a váll hámszíjakat és a lába közötti övet.
- ! NE hagyja a fejlett gyerekülést vagy más elemeit a gépkocsiban anélkül hogy rögzítené vagy bekötné, mert a nem rögzített fejlett gyerekülés egy hirtelen kanyar, megállás vagy ütközés esetén sérülést okozhat az utasoknak.
- ! SOHA ne használjon egy másodkézi fejlett gyerekülést vagy olyan fejlett gyerekülést, amelynek történetét nem ismeri, mert lehetnek olyan szerkezeti sérülései, amelyek befolyásolhatják a gyermeke biztonságát.

## FIGYELMEZTETÉS

- ! SOHA ne használjon kötelet, vagy más helyettesítőt a fejlett gyerekülés rögzítésére, vagy a gyermek biztosítására a fejlett gyerekülésben.
- ! Győződjön meg róla, hogy a fejlett gyerekülés úgy van beszerelve, hogy semmilyen része nem akadályozza a mozgatható üléseket vagy a gépkocsi ajtóinak használatát.
- ! Kérje ki a forgalmazó tanácsát, ami a karbantartást, javítást és alkatrész cseréjét illeti.
- ! Amennyiben hosszú ideig nem használja a fejlett gyerekülést, kérjük vegye ki a gépkocsiból.
- ! Ennek a fejlett gyerekülésnek az alkatrészei nem igényelnek semmilyen zsírzást.
- ! Mindig rögzítse a gyereket a fejlett gyerekülésben, még rövid utakon is, mert a legtöbb baleset ilyenkor történik.
- ! Ellenőrizze gyakran az ISOFIX vezetőkön a szennyeződések és szükség szerint tisztítsa meg. A megbízhatóság csökkenhet a szennyeződések, por, ételmaradékok felgyülemelésével.
- ! NE tegyen mást a fejlett gyerekülésbe, mint a javasolt párnákat.
- ! Megtörténhet, hogy a gyerekülés nem talál minden jóváhagyott gépkocsiba amikor az alábbi pozíciók egyikében használja.

## Sürgősség

Sürgősség vagy baleset esetén a legfontosabb, hogy a gyerekek viselje gondját azonnali elsősegéllyel vagy orvosi kezeléssel.

## Termékinformáció

Az "i-Size" (Integral Universal ISOFIX Enhanced Child Restraint Systems) olyan kategóriájú Fejlett Gyerekülés Rendszer, amelyet minden i-Size típusú ülésrendszerben használni lehet.

1. Az ECE R129/03 Szabványnak megfelelően a termék egy univerzális ISOFIX ISO/F2X, ISO/R2 osztályú fejlett gyerekülés és az ISOFIX csatlók segítségével kell használni.
2. Ez egy "i-Size" Fejlett Gyerekülés Rendszer. A 129. számú Szabványnak megfelelően engedélyezett a használata egy i-Size kompatibilis gépkocsiülésben, ahogy azt a gépkocsi gyártója leírja a használati utasításban.
3. Amennyiben kétsége lenne, tanácskozzon a Fejlett Gyerekülés Rendszer gyártójával vagy eladójával.

**Anyag** Műanyag, fém, szövet  
**Szabványszám** Szabvány fenntartott

## Szerelési útmutatók

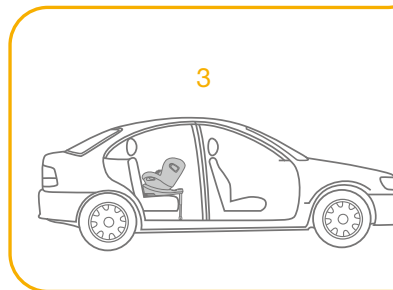
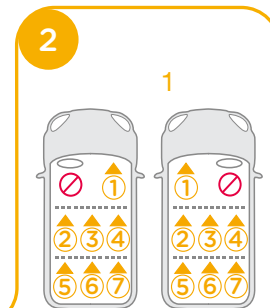
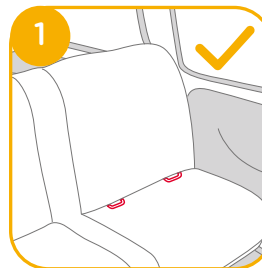

lásd a képeket 1 - 2



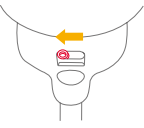

## Válassza ki a szerelési módot

	Gyerek mérete	Szerelési mód	Szerelés	Referencia életkor	Döntési pozíció
ECE R129/03	40cm-105cm/ ≤ 19kg	Hátranéző mód		Kb 4 év	Helyzet 1-6
	76cm-105cm/ ≤ 19kg	Előrenéző mód		15 hónaptól kb 4 évig	Helyzet 1-6

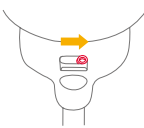
Gyerek életkora	Szerelési mód	Szerelés	Smart Ride™ záró
0 -15 hónap	Hátranéző mód		
>15 hónap	Előre/ Hátranéző mód	 vagy 	

## Az alap szerelése

lásd a képeket 3 - 12

! Miután az alapot a gépkocsi ülésére helyezte húzza ki a terhelő lábat a padlóg. 3

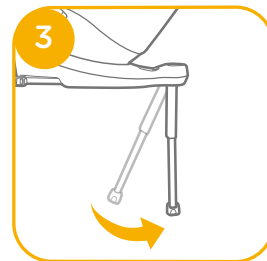

! Helyezze be az ISOFIX vezetőket a szerelés segítségéhez. 4 -1

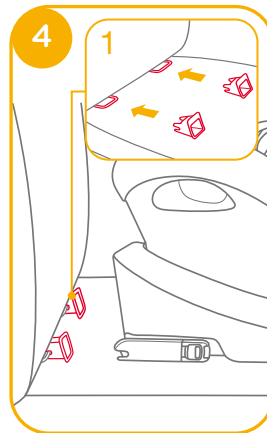

! 11 állítható helyzete van az ISOFIXnek. Miközben lenyomja az ISOFIX gombot 5-1, húzza ki az ISOFIX csatlakozót. 5-2

! Győződjön meg, hogy mindkét ISOFIX csatoló biztonságosan rögzül az ISOFIX rögzítő pontokba. A jelzés színe mindkét ISOFIX csatolón teljesen zöld kell legyen. 6-1

! Miután sikeresen beszerelte az ISOFIX csatlakozót, nyomja meg újra az ISOFIX állító gombokat, miközben a szék hátát addig nyomja hátra amíg a gépkocsi ülésének hátához ér. 6

! Miután rögzítette az ISOFIX rendszert húzza a lábat a padló felé. Amikor a terhelő láb jelzése zöld, a terhelő láb helyesen van beszerelve.

! Szorítsa meg a terhelő láb kioldó gombját, majd állítson a terhelő láb hosszán. 7

! Mindig győződjön meg arról, hogy a teherhordó láb érintkezik a jármű padlójával, és zárva marad, függetlenül attól, hogy van-e gyermek a fejlett gyerekülésben vagy sem.

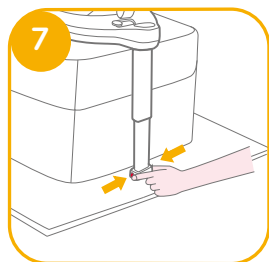
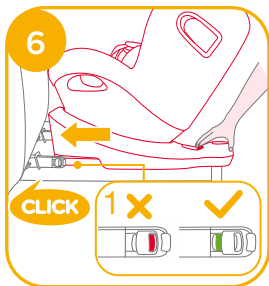
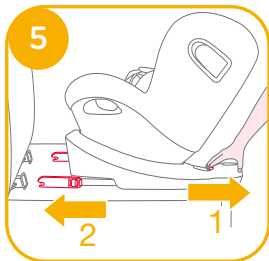

! A terhelő lábnál 19 helyzete van. Amikor a terhelő láb jelzése vörös, ez azt jelenti, hogy a terhelő láb rossz helyzetben van. 8

! Győződjön meg, hogy a terhelő láb teljesen érintkezik a gépkocsi padlójával. A vörös helytelen szerelést jelez. 8

! Győződjön meg, hogy az alapot biztonságosan beszerelte, meghúzva mindkét ISOFIX csatolót. Az ISOFIX csatlakozókat hozzá kell csatolni és rögzíteni az ISOFIX csatoló pontokhoz. 9-1

! A terhelő lábat helyesen, zöld jelzéssel kell felszerelni. 9-2

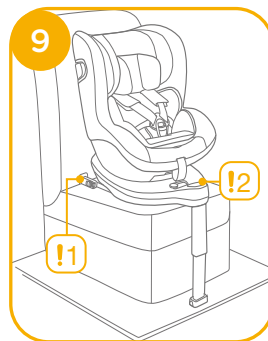
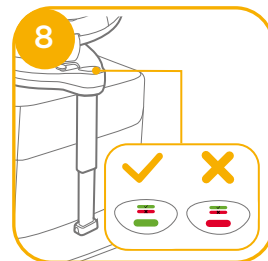

## Az alap eltávolítása

Az alap eltávolításához a gépkocsiból nyomja meg az ISOFIX kioldó gombot **10 -1** és húzza el az alapot az üléstől. **10 -2**

Ezután nyomja meg és engedje fel a csatolókat a gépkocsi ISOFIX rendszeréből. **11**

Szállítás közbeni károsodás elkerülésére nyomja meg az ISOFIX állító gombot **12 -1** és hajtsa be teljesen a csatolót. **12 -2**

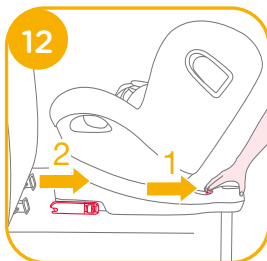
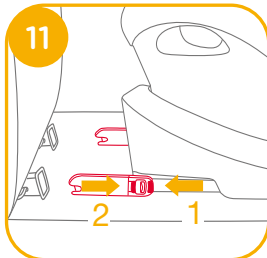
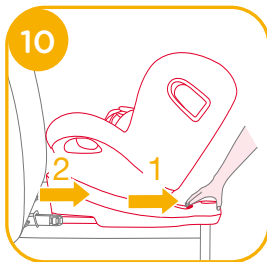

## Oldal ütés védő használata

lásd a képeket **13 - 15**

! Győződjön meg, hogy az oldal ütés védő nyitott helyzetben van a legnagyobb oldalsó ütésvédelem érdekében.

1. Az oldal ütésvédők automatikusan aktiválódnak amikor a hámszíj csatot visszaállítják a helyzetbe és a hámszíj megszorul, mindkét oldal automatikusan kinyílik. **13 -1****13 -2**

! FONTOS: Kérjük jegyezze meg, hogy az oldal ütésvédők kihajtása NEM jelenti hogy a gyerek elég szorosan ül.

2. A gépkocsi ajtójával ellentétes oldalon levő oldalsó ütésvédő becsukható, nagyobb ülés helyet biztosítva ezzel, amennyiben szükséges. A gépkocsi külső feléhez közelebb levő oldal mindig nyitott helyzetben kell legyen. **14 -1**  
**14 -2**

3. Az oldal ütésvédő kézzel is kinyitható, amint az **15** ábrán látszik.

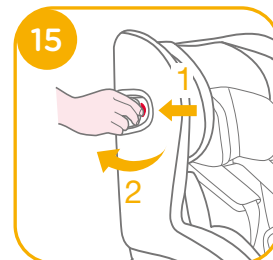
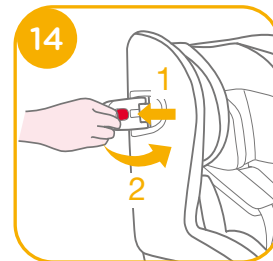
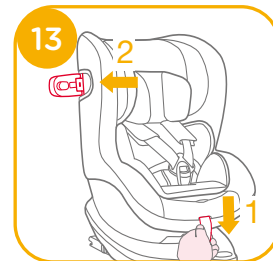

## Dőlés állítás

lásd a képeket 16 - 17

Szorítsa meg a döntésállító gombot 16, hogy a fejlett gyerekülést a megfelelő helyzetbe állítsa. A dőlési szögek itt láthatók 17

Kérjük ellenőrizze újra a tartóláb helyzetét a döntés után.

Hátranéző módban 6 döntési pozíció van és előrenéző módban szintén 6 döntési pozíció.

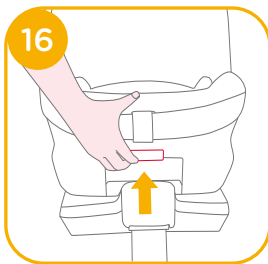

## Magasság állítása fejtámasznak és vállhámszíjnak

lásd a képeket 18 - 20

1. Kérjük állítsa be a fejtámaszt és ellenőrizze, hogy a vállhámszíjak a helyes magasságban vannak 18 szerint

! Amikor hátranéző módban használja, a vállhámszija magassága a gyerek vállával egy vonalban vagy az alatt kell legyen. 18

! Amikor előrenéző módban használja, a vállhámszija magassága a gyerek vállával egy vonalban kell legyen. 18

2. Szorítsa meg a fejtámasz állító fogantyút 19 és közben húzza fel vagy nyomja le a fejtámaszt amíg a 6 pozíció egyikébe bekattan. A fejtámasz pozíciók itt láthatók 20.

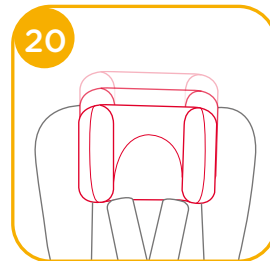
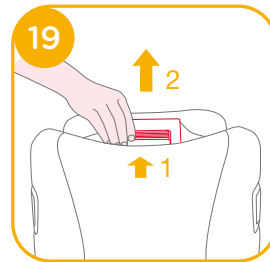

# Hátranéző mód használata

(A gyere magassága 40cm-105cm/ A gyerek súlya ≤19kg/csecsemő - 4 év)

lásd a képeket 21 - 32

! Kérjük szerelje a fejlett gyerekülést a gépkocsi hátulsó ülésébe, ezután helyezze bele a gyereket.

! Kérjük csúsztassa a Smart Ride™ zárót balra, amikor a fejlett gyerekülést hátranéző módban használja.

1. Nyomja meg az ISOFIX állító gombot 25 -1 és húzza el az alapot az üléstől.
2. Nyomja meg a forgó gombot hogy elfordítsa a könnyebb oldalsó behelyezésére/kivételére a gyerekeknek, maj fordítsa vissza a hátranéző irányba. 23&24
- ! Nyomja meg a forgó gombot mindkét oldalon, hogy elfordítsa a fejlett gyerekülést.
- ! Mindig győződjön meg arról, hogy a fejlett gyerekülés mindig előre néző vagy hátrafelé néző módban marad, függetlenül attól, hogy van-e gyermek a fejlett gyerekülésben vagy sem.

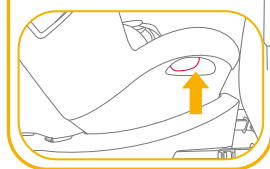
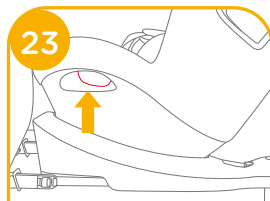
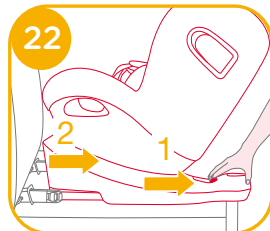
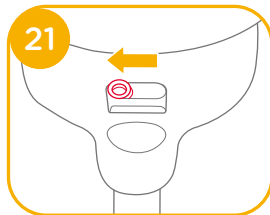

3. Miután sikeresen beszerelte az ISOFIX csatlakozót, nyomja meg újra az ISOFIX állító gombokat, miközben a szék hátát addig nyomja hátra amíg a gépkocsi ülésének hátához ér. 25 -1 25 -2

! Az ISOFIX csatlakozókat hozzá kell csatolni és rögzíteni az ISOFIX csatoló pontokhoz. 26 -1

! A terhelő lábat helyesen, zöld jelzéssel kell felszerelni. 26 -2

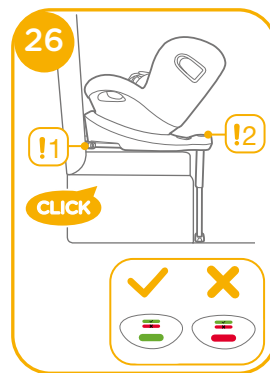

## A gyermek rögzítése

1. Nyomja meg a hálóállító gombot, miközben kihúzza a vállhámcszíjakat a kívánt (Húzza alulról a rögzített vállpárnákat ha hosszabítani akarja) hosszra. **27**

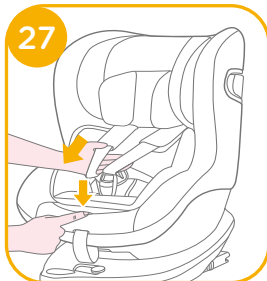

2. Nyissa ki a hámszíjak csatját a vörös gomb megnyomásával. **28**

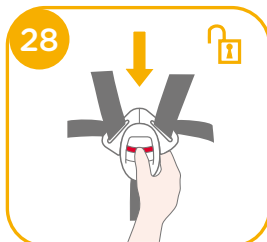

3. Rögzítse a csatokat a szék mindkét oldalán, amint az ábrán látható **29** amelyek a szék mindkét oldalán található hátranéző módban sokkal könnyebb.



4. Kérjük győződjön meg, hogy a csecsemőbetétre fel van szerelve a beszorító, mielőtt a gyereknél használja. **30**

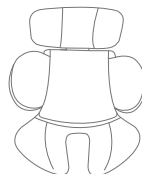
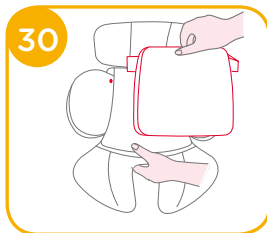

Ajánlott a teljes csecsemő betét használata amíg a gyerek 60 cm-nél kisebb és használható amíg kinövi a betétet. A csecsemő betét növeli az oldalütések ellen nyújtott védelmet.

5. Helyezze a gyereket a fejlett gyerekülésbe és mindkét kezét fűzze be a hámszíjakra.

! Miután a gyereket elhelyezte, ellenőrizze hogy a vállhámcsíjak megfelelő magasságban vannak.

6. Csatolja be a csatot. Kérjük tanulmányozza **31**

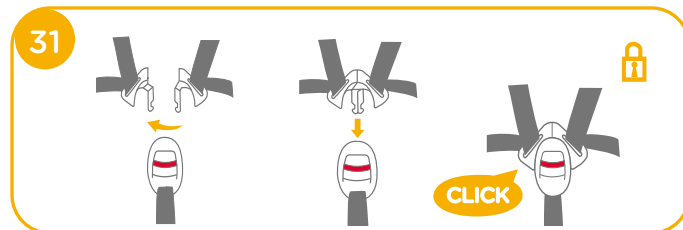

7. Húzza le az állító hálót és állítsa a megfelelő hosszra, hogy a gyerek biztonságban legyen. **32**

! Mindig rögzítse a gyereket a hámszíjakra és megfelelően szorítsa meg, eltávolítva a lógó részeket.



## Előrenéző mód használata

(A gyerek magassága 76cm-105cm/ A gyerek súlya ≤19kg/15 hónap - 4 év)

lásd a képeket 33 - 41

- ! Kérjük szerelje a fejlett gyerekülést a gépkocsi ülésébe, ezután helyezze bele a gyereket.
- ! Kérjük csúsztassa a Smart Ride™ zárót jobbra, amikor a fejlett gyerekülést előrenéző módban használja. 33

1. Nyomja meg az ISOFIX állító gombot 34 -1 és húzza el az alapot az üléstől. 34 -2

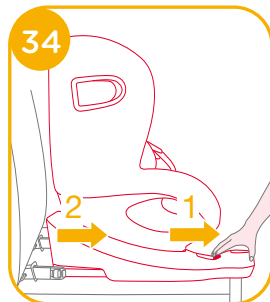
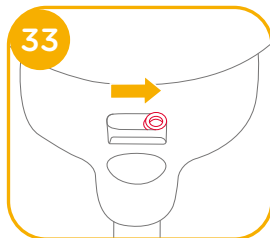

2. Nyomja meg a forgó gombot hogy elfordítsa a könnyebb oldalsó behelyezésére/kivételére a gyereknek, majd fordítsa vissza az előrenéző irányba. 35 & 36
- ! Nyomja meg a forgó gombot mindkét oldalon, hogy elfordítsa a fejlett gyerekülést.
- ! Mindig győződjön meg arról, hogy a fejlett gyerekülés mindig előre néző vagy hátrafelé néző módban maradjon, függetlenül attól, hogy van-e gyermek a fejlett gyerekülésben vagy sem.

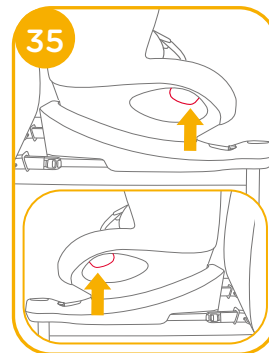

3. Miután sikeresen beszerelte az ISOFIX csatlakozót, nyomja meg újra az ISOFIX állító gombokat, miközben a szék hátát addig nyomja hátra amíg a gépkocsi ülésének hátához ér. 37 -1 37 -2

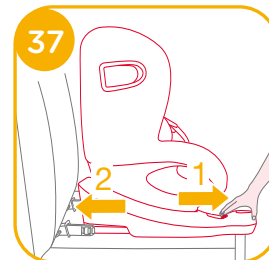

! Az ISOFIX csatlakozókat hozzá kell csatolni és rögzíteni az ISOFIX csatoló pontokhoz. **38** -1

! A terhelő lábat helyesen, zöld jelzéssel kell felszerelni. **38** -2

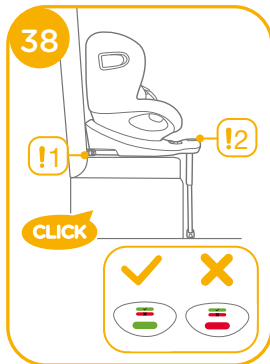

## A gyermek rögzítése

1. Nyomja meg a hálóállító gombot, miközben kihúzza a vállhámcsíjakat a kívánt (Húzza alulról a rögzített vállpárnákat ha hosszabítani akarja) hosszra. **39**

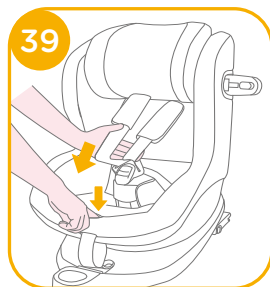

2. Nyissa ki a hámszíjak csatját a vörös gomb megnyomásával. **40**

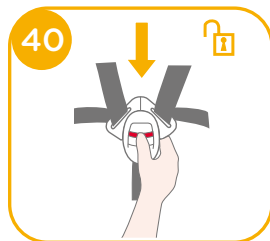

3. Rögzítse a csatokat a szék mindkét oldalán, amint az ábrán látható **41** amelyek a szék mindkét oldalán találhatóak hátranéző módban sokkal könnyebb.

4. Amikor a fejlett gyerekülést előrenéző kisgyerek módban szereli, ne használja a csecsemő betétet.

5. Helyezze a gyereket a fejlett gyerekülésbe és mindkét kezét fűzze be a hámszíjakba. Csatolja be a csatot.

! Miután a gyereket elhelyezte, ellenőrizze hogy a vállhámcsíjak megfelelő magasságban vannak.

6. Húzza le az állító hálót és állítsa a megfelelő hosszra, hogy a gyerek biztonságban legyen. **42**

! Mindig rögzítse a gyereket a hámszíjakba és megfelelően szorítsa meg, eltávolítva a lógó részeket.

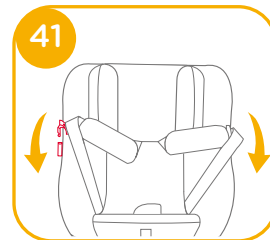

## A puha belsők eltávolítása

lásd a képeket **43** - **49**

A csat kiengedéséhez nyomja meg a piros gombot. **43**

Kövesse az **44** - **49** lépéseket, hogy eltávolítsa a puha belsőket.

A puha belsők újbóli felszereléséhez kérjük ismétlje meg a lépéseket fordított sorrendben.

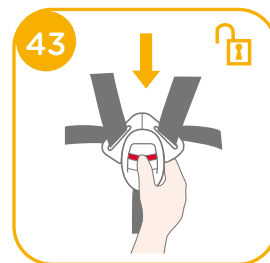



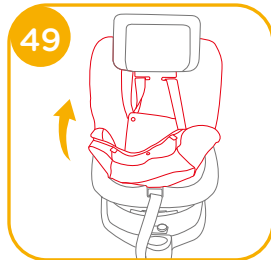
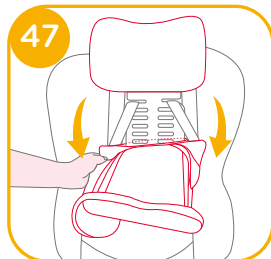
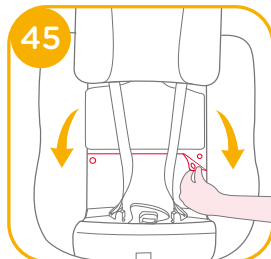
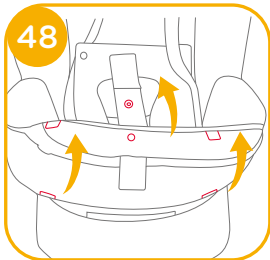
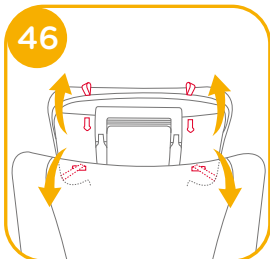
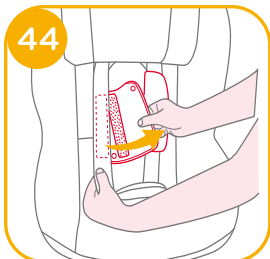

## Gondozás és karbantartás

- ! Miután eltávolította a betét beszorítóját, kérjük tárolja olyan helyen ahol a gyerek nem fér hozzá.
- ! Kérjük mossa a puha belsőt és a belső bélést hideg vízzel 30°C alatt.
- ! Ne vasalja a puha belsőt.
- ! Ne fehéritse vagy ne tisztítsa a puha belsőt.
- ! Ne használjon hígítás nélküli mosószereket, benzint vagy más szerves oldószert a gyerekülés vagy az alap mosására. Ez károsíthatja a fejlett gyerekülést.
- ! Ne akassza ki száradni csavarva az ülészutatot és a belső párnát. Az ülészutatot és a belső párnán ráncokat hagyhat.
- ! Kérjük terítse ki száradni az árnyékba az ülészutatot és a belső bélést.
- ! Amennyiben hosszú ideig nem használja a csecsemőhordozót vagy az alapot, kérjük vegye ki a gépkocsiból. Tegye a fejlett gyerekülést hűvös, száraz helyre, ahol a gyermek nem érheti el.
- ! Tisztítás közben vigyázzon a hámszíj csatolókra.



# TR Joie™'ye Hoş Geldiniz

Joie ailesine katıldığınız için tebrikler! Çocuğunuzla olan yolculuğunuzda size katılmaktan büyük bir heyecan duyuyoruz. i-Spin 360 geliştirilmiş çocuk koltuğuyla seyahat ederken, yüksek kaliteli, tam sertifikalı güvenli i-Size geliştirilmiş çocuk koltuğu kullanırsınız. Rahat bir sürüş ve çocuğunuz için en iyi korumayı sağlamak üzere lütfen bu kılavuzu dikkatle okuyun ve her bir adımı izleyin.

ECE R129/03 Yönetmeliğine göre i-Size ISOFIX bağlantılara sahip bu Joie geliştirilmiş çocuk koltuğunu kullanmak için çocuğunuzun aşağıdaki gereklilikleri karşılaması gerekir.

Arkaya Dönük: Çocuğun boyu 40-105 cm/Çocuğun kilosu≤19 kg; Öne Dönük: Çocuğun boyu 76-105 cm/Çocuğun kilosu≤19 kg;

## Taban

Lütfen ürünü takmadan ya da kullanmadan önce bu kılavuzdaki tüm talimatları okuyun.

**! ÖNEMLİ: İLERİDE BAŞVURMAK İÇİN SAKLAYIN. LÜTFEN DİKKATLE OKUYUN.**

Lütfen kullanım kılavuzunu, sağdaki şekilde gösterildiği gibi, tabanın arkasındaki saklama bölümünde saklayın.

Garanti bilgileri için lütfen [joiebaby.com](http://joiebaby.com) adresindeki web sitemizi ziyaret edin.



## Parça Listesi

Lütfen herhangi bir eksik parça olmadığından emin olun. Lütfen herhangi bir eksik varsa satıcıyla iletişime geçin.

- |          |                            |          |                                   |
|----------|----------------------------|----------|-----------------------------------|
| Şekil 1  | Kafa Desteği               | Şekil 11 | Döndürme Düğmesi                  |
| Şekil 2  | Koltuk Yastığı             | Şekil 12 | Omuz Kayışı                       |
| Şekil 3  | Toka                       | Şekil 13 | Bebek Eklentisi                   |
| Şekil 4  | Kayış Takımı Ayarı Düğmesi | Şekil 14 | Kafa Desteği Ayar Kolu            |
| Şekil 5  | Ayar Şeridi                | Şekil 15 | Yan Darbe Kalkanı                 |
| Şekil 6  | Akıllı Ride™ kilit         | Şekil 16 | Kullanım Kılavuzu Saklama Bölmesi |
| Şekil 7  | Yük Ayağı                  | Şekil 17 | ISOFIX Bağlayıcı                  |
| Şekil 8  | Yük Ayağı Ayar Düğmesi     | Şekil 18 | ISOFIX Ayarlayıcı Düğme           |
| Şekil 9  | Yük Ayağı Göstergesi       | Şekil 19 | ISOFIX Kılavuzları                |
| Şekil 10 | Yatırma Ayarı Düğmesi      |          |                                   |

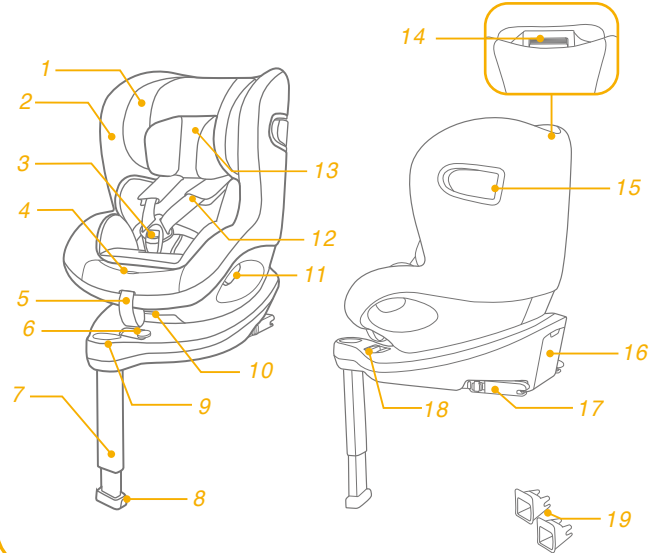

## UYARI

! ECE R129/03 Yönetmeliğine göre ISOFIX bağlantılara sahip bu geliştirilmiş çocuk koltuğunu kullanmak için çocuğunuzun aşağıdaki gereklilikleri karşılaması gerekir.

Arkaya Dönük:

Çocuğun boyu 40-105 cm/ Çocuğun kilosu  $\leq$  19 kg;

Öne Dönük:

Çocuğun boyu 76-105 cm/ Çocuğun kilosu  $\leq$  19 kg;

! **ÖNEMLİ - ÇOCUK 15 ayını DOLDURANA KADAR ÖNE DÖNÜK KONUMDA KULLANMAYIN** (Talimatlara başvurun)

! Herhangi bir destek ayağı araç tabanıyla temas etmeli ve çocuğu tutan kayışlar çocuğun vücuduna göre ayarlanmalıdır. Kemerler bükülmemelidir.

! Çocuğunuz bu geliştirilmiş çocuk koltuğuna yerleştirdikten sonra, emniyet kemeri doğru biçimde kullanılmalı ve her kucak kayışı, leğen kemiği bölgesi sıkıca oturacak, gergin olacak şekilde takılmalıdır.

! Bir kazada şiddetli zorlanmalara maruz kaldığında bu geliştirilmiş çocuk koltuğu değiştirilmelidir. Bir kaza, üzerlerinde göremeyebileceğiniz hasara neden olabilir.

## UYARI

! Yetkili makamın onayı olmadan cihazda herhangi bir değişiklik veya ekleme yapılması ve geliştirilmiş çocuk koltuğu üreticisi tarafından sağlanan montaj talimatlarının tam olarak yerine getirilmemesi durumlarında ortaya çıkabilecek tehlikeleri dikkate alın.

! Lütfen bu geliştirilmiş çocuk koltuğunu güneş altında bırakmayın; aksi durumda çocuğun cildi için çok ısınabilir. Çocuğu içine yerleştirmeden önce geliştirilmiş çocuk koltuğunu mutlaka dokunarak kontrol edin.

! Çocuk, geliştirilmiş çocuk koltuğu sisteminde gözetimsiz bırakılmamalıdır.

! Çarpışma durumunda yaralanmalara neden olabilecek herhangi bir bavul veya diğer nesnelere uygun biçimde sabitlenmelidir.

! Geliştirilmiş çocuk koltuğu, tekstil malzemeleri olmadan kullanılmamalıdır.

! Koltuk performansının önemli bir parçasını oluşturduklarından, tekstil malzemeleri üretici firmanın önerdiğinin dışındakilerle değiştirilmemelidir.

! Talimatlarda açıklananların ve geliştirilmiş çocuk koltuğunda belirtilenlerin dışında yük taşıma temas noktaları kullanmayın.

## UYARI

- ! Bu geliştirilmiş çocuk koltuğunu, bebek moduyla kullanılırken asla hava yastıklarıyla donatılmış herhangi bir araç koltuğuna kurmayın.
- ! Aracınıza düzgün biçimde kurulabildiğinden emin olmak için lütfen bu geliştirilmiş çocuk koltuğunu satın almadan önce kontrol edin.
- ! Hiçbir geliştirilmiş çocuk koltuğu bir kazada yaralanmaya karşı tam koruma garanti edemez. Ancak bu geliştirilmiş çocuk koltuğunun doğru kullanılması, çocuğunuzun ciddi yaralanma veya ölüm riskini azaltacaktır.
- ! Bu geliştirilmiş çocuk koltuğunu bu kılavuzdaki talimatları dikkate almadan kurmayın; aksi durumda çocuğunuzu ciddi yaralanma veya ölüm riski altına sokabilirsiniz.
- ! Hasarlı veya eksik parçaları varsa bu geliştirilmiş çocuk koltuğunu kullanmayın.
- ! Omuz kayışları ve bacaklar arasındaki kasık kayışıyla doğru ve güvenli biçimde bağlanmasını engelleyebileceğinden, çocuğunuza geniş/büyük beden kıyafetler GİYDİRMEYİN.
- ! Sabitlenmemiş geliştirilmiş çocuk koltuğu keskin dönüş, ani durma veya çarpma durumunda etrafa fırlayarak araçtakileri yaralayabileceğinden, bu geliştirilmiş çocuk koltuğunu ya da diğer nesnelere aracınızda kemerle bağlanmamış veya sabitlenmemiş durumda bırakmayın.

## UYARI

- ! Çocuğunuzun güvenliğini tehlikeye atacak yapısal hasarı olabileceği için, ikinci el veya kullanım geçmişini bilmediğiniz bir geliştirilmiş çocuk koltuğunu asla kullanmayın.
- ! Geliştirilmiş çocuk koltuğunu araçta veya çocuğu geliştirilmiş çocuk koltuğunda sabitlemek için asla ip ya da benzeri nesnelere kullanmayın.
- ! Geliştirilmiş çocuk koltuğunun, hiçbir parçası hareketli koltukları veya araç kapılarının çalışmasını engellemeyecek şekilde kurulduğundan emin olun.
- ! Bakım, onarım ve parça değişimiyle ilgili sorunlar için dağıtıcıya danışın.
- ! Uzun bir süre kullanılmayacaksa, bu geliştirilmiş çocuk koltuğunu araç koltuğundan çıkarın.
- ! Bu geliştirilmiş çocuk koltuğunun parçaları hiçbir biçimde yağlanmamalıdır.
- ! Çocuğu, çoğu kazanın meydana geldiği kısa gezilerde bile mutlaka geliştirilmiş çocuk koltuğunda sabitleyin.
- ! ISOFIX kılavuzlarının kirli olup olmadığını sık sık kontrol edin ve gerekirse temizleyin. İçlerine kir, toz, yiyecek parçaları vb. girerse güvenilirlik olumsuz etkilenebilir.
- ! Bu geliştirilmiş çocuk koltuğuna önerilen iç yastıklar dışında herhangi bir nesne yerleştirmeyin.

## Acil durum

Acil durumda veya kazalarda, en önemli nokta çocuğunuza hemen ilk yardım ve tıbbi müdahale uygulanmasıdır.

## Ürün Bilgisi

"i-Size" (Tümleşik Evrensel ISOFIX Geliştirilmiş Çocuk Koltuğu Sistemleri), bir aracın tüm i-Size oturma konumlarında kullanıma yönelik bir Geliştirilmiş Çocuk Koltuğu Sistemi kategorisidir.

1. ECE R129/03 Yönetmeliğine göre, ürün, Evrensel ISOFIX Sınıf ISO/F2X, ISO/R2 geliştirilmiş çocuk koltuğudur ve ISOFIX bağlantıları kullanılarak takılmalıdır.

2. Bu bir "i-Size" Geliştirilmiş Çocuk Koltuğu Sistemidir. 129 numaralı Yönetmeliğe göre, aracın kullanım kılavuzunda araç üreticisi tarafından belirtilen i-Size uyumlu araç koltuğu konumlarında kullanım onaylanmıştır.

3. Şüphe duyulması durumunda Geliştirilmiş Çocuk Koltuğu Sisteminin üreticisine veya bayisine danışın.



**Malzemeler** Plastik, metal, kumaş  
**Patent Numarası** Patentler beklemededir

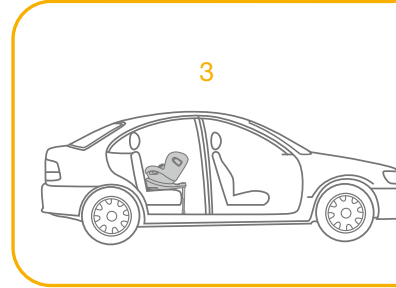
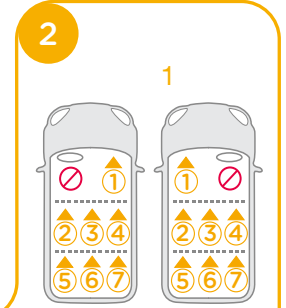
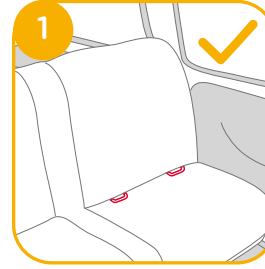

## Montajda Dikkat Edilecek Noktalar

bk. görüntüler 1 - 2

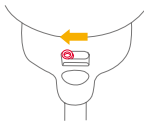

## Montaj Modunu Seçin

	Çocuğun Boyu/Kilosu	Montaj Modu	Montaj	Referans Yaş	Eğim Konumu
ECE R129/03	40-105 cm/ ≤ 19 kg	Arkaya dönük mod		Yaklaşık 4 yaş	Konum 1-6
	76-105 cm/ ≤ 19 kg	Öne dönük mod		15 ay ila yaklaşık 4 yaş	Konum 1-6

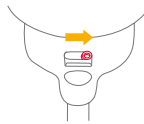
Çocuğun Yaşı	Montaj Modu	Montaj	Akıllı Ride™ kilit
0-15 ay	Arkaya dönük mod		
> 15 ay	Arkaya/Öne dönük mod	 veya 	

## Tabanı Takma

### bk. görüntüler 3 - 12

! Tabanı araç koltuğuna yerleştirdikten sonra yük ayağını zemine doğru aşağı çekin. 3

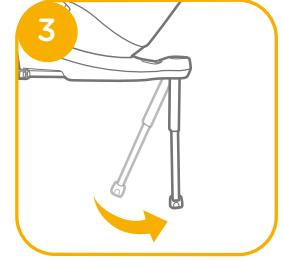

! Kurulumu yardımcı olmak için ISOFIX kılavuzlarını geçirin. 4 -1

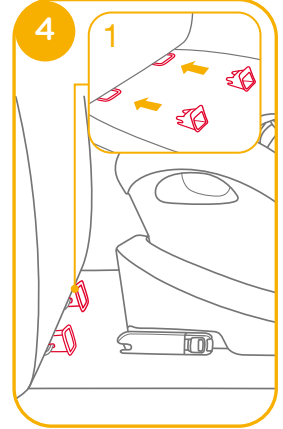

! ISOFIX için 11 tane ayarlanabilir konum vardır. ISOFIX düğmesine basarken 5 -1, ISOFIX bağlayıcıyı çekerek çıkarın. 5 -2

! Her iki ISOFIX bağlayıcının da ISOFIX tuturma noktalarına sıkıca takıldığından emin olun. Her iki ISOFIX bağlayıcıdaki göstergelerin renkleri tamamen yeşil olmalıdır. 6 -1

! ISOFIX bağlayıcıları başarıyla kurduktan sonra, ISOFIX ayarı düğmelerine tekrar basarken, koltuğu aracın arkalığına doğru itin. 6

! ISOFIX bağlantısını yaptıktan sonra yük ayağını zemine doğru aşağı çekin. Yük ayağı göstergesi yeşil renkte olduğunda, yük ayağı doğru biçimde takılmıştır.

! Yük ayağı serbest bırakma düğmesini sıkın ve yük ayağı uzunluğunu ayarlayın. 7

! Gelişmiş çocuk koltuğu sisteminde çocuk olsun ya da olmasın, yük ayağının araç zemini ile temas halinde olduğundan ve kilitli kaldığından daima emin olun.

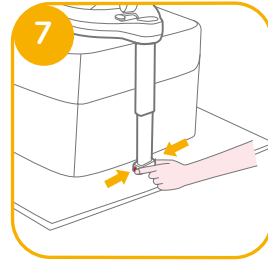
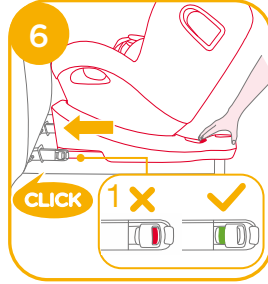
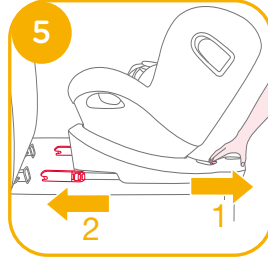

! Yük ayağında 19 konum vardır. Yük ayağı göstergesinin kırmızı renkte olması, yük ayağının yanlış konumda bulunduğunu gösterir. 8

! Yük ayağının aracın tabanıyla tam olarak temas ettiğinden emin olun. Kırmızı renk yanlış şekilde kurulduğu anlamına gelir. 8

! Her iki ISOFIX bağlayıcıyı çekerek, tabanın güvenli bir şekilde takıldığını kontrol edin.

! ISOFIX bağlayıcılar, ISOFIX tuturma noktalarına takılmalı ve kilitlenmelidir. 9 -1

! Yük ayağı doğru takılmalı ve göstergesi yeşil olmalıdır. 9 -2

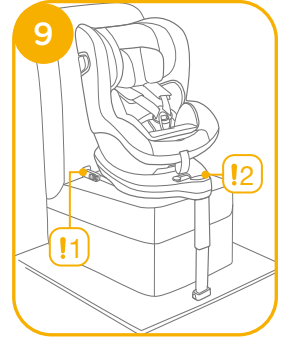
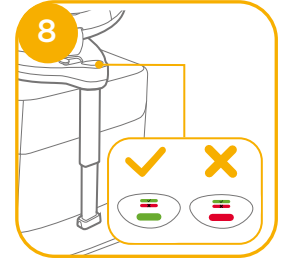

## Tabanı çıkarma

Araçtan çıkarmak için, ISOFIX ayarlayıcı düğmesine basın **10** -1 ve tabanı arka kısmını koltuktan çekin. **10** -2

Bağlayıcılara bastırarak aracın ISOFIX bağlantısından serbest bırakın. **11**

Ulaşım sırasında hasarı önlemek için, ISOFIX ayarlayıcı düğmesine basın **12** -1 ve bağlayıcıyı tamamen katlayın. **12** -2

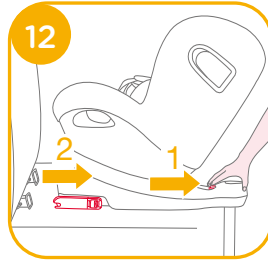
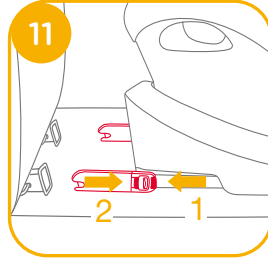
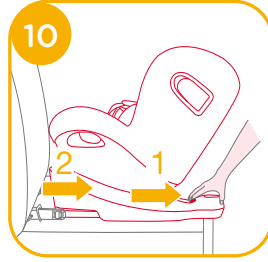

## Yan Darbe Kalkanını Kullanma

bk. görüntüler **13** - **15**

! En yüksek yan darbe güvenliği için yan darbe koruması kalkanının açık konumda kilitlendiğinden emin olun.

1. Kayış takımı tokası konuma geri getirildiğinde ve kayış takımı sıkıştırıldığında her iki taraf açılarak yan darbe kalkanları otomatik olarak etkinleştirilir. **13** -1 **13** -2

2. Daha fazla oturma alanı sağlamak gerekirse araç kapısının ters tarafındaki yan darbe kalkanı kapatılabilir. Aracın dış kısmına en yakın olan taraf her zaman açık konumda olmalıdır. **14** -1 **14** -2

3. Yan darbe, **15** numaralı resimde gösterildiği gibi elle açılabilir.

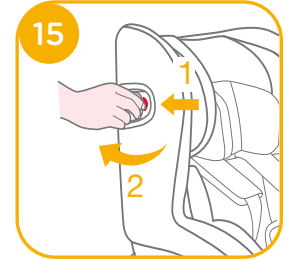
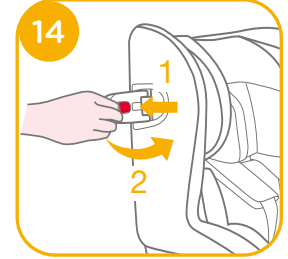
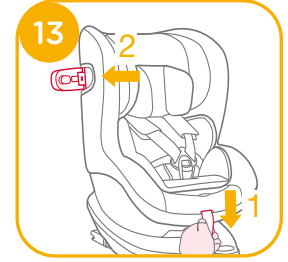



## Yatırma Ayarı

bk. görüntüler 16 - 17

Yatırma ayarı düğmesini sıkıp 16, geliştirilmiş çocuk koltuğunu uygun konuma ayarlayın. Yatırma açıları şu resimde gösterilmektedir: 17

Yatırdıktan sonra lütfen yük ayağı konumunu tekrar kontrol edin. Arkaya dönük mod için 6, öne dönük mod için 6 yatırma konumu vardır.

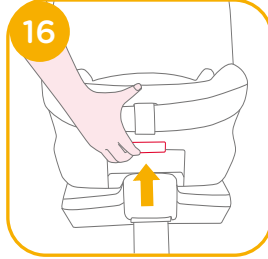

## Yükseklik Ayarı

Kafa Desteği ve Omuz Kayışı için

bk. görüntüler 18 - 20

1. Lütfen kafa desteğini ayarlayın ve omuz kayışlarının 18 numaralı şekle göre eşit düzeyde veya aşağısında doğru yükseklikte olduğunu kontrol edin.  
! Arkaya dönük konumda kullanılırken, omuz kayışı yüksekliği çocuğun omuzlarının üst kısmıyla eşit düzeyde veya üst kısmının aşağısında olmalıdır. 18  
! Öne dönük konumda kullanılırken, omuz kayışı yüksekliği çocuğun omuzlarının üst kısmıyla eşit düzeyde olmalıdır. 18
2. Kafa desteği ayar kolunu sıkarken 19, 6 konumdan birine geçinceye kadar kafa desteğini yukarı veya aşağı itin. Kafa desteği konumları 20 numaralı resimde gösterilmektedir.

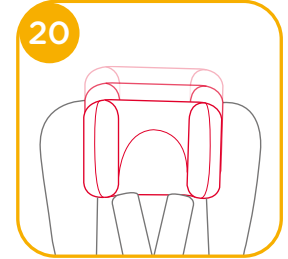
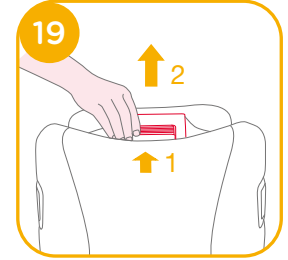

# Arkaya Dönük Modda Kullanma

(Çocuğun boyu 40-105 cm/Çocuğun kilosu ≤ 19 kg/bebek - 4 yaş)

## bk. görüntüler 21 - 32

- ! Lütfen geliştirilmiş çocuk koltuğunu aracın arka koltuğuna monte edip, ardından çocuğu geliştirilmiş çocuk koltuğuna yerleştirin.
  - ! Geliştirilmiş çocuk koltuğu arkaya dönük modda kullanılırken lütfen Akıllı Ride™ kilidi sola kaydırın.
1. ISOFIX ayarlayıcı düğmesine basın 22 -1 ve taban arka kısmını koltuktan çekin.
  2. Çocuğun yandan daha kolay yerleştirilmesi/çıkarılması amacıyla döndürmek için döndürme düğmesine basıp koltuğu arkaya dönük konuma döndürün. 23ve24
- ! Geliştirilmiş çocuk koltuğunu döndürmek için herhangi bir taraftaki döndürme düğmesine basın.
  - ! Gelişmiş çocuk koltuğu sisteminde çocuk olsun ya da olmasın, gelişmiş çocuk koltuğunun daima ileriye dönük modda veya arkaya dönük modda kilitli kaldığından emin olun.

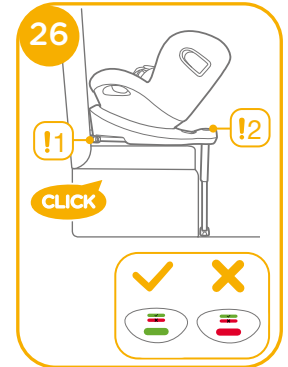
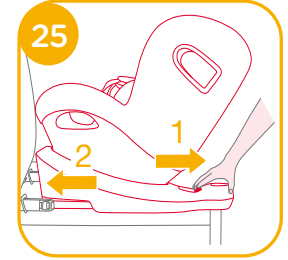
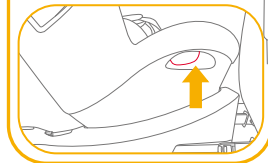
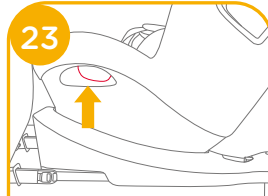
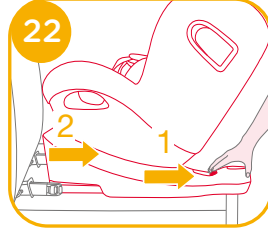
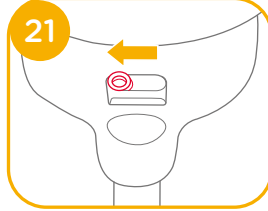

3. ISOFIX bağlayıcıları başarıyla kurduktan sonra, ISOFIX ayarı düğmelerine tekrar basarken, koltuğu aracın arkalığına doğru itin. 25 -1 25 -2

- ! ISOFIX bağlayıcılar, ISOFIX tutturma noktalarına takılmalı ve kilitlenmelidir. 26 -1

- ! Yük ayağı doğru takılmalı ve göstergesi yeşil olmalıdır. 26 -2

## Çocuđu Sabitleme

1. Şerit ayarı düğmesine basarken, omuz kayışlarını istediđiniz uzunluđa çekin (uzatmak için sabit omuz tamponlarının alt kısmından çekin). 27
2. Kırmızı düğmeye basarak kayışın tokasını açın. 28
3. Çocuđun arkaya dönük moda daha rahat yerleřtirilmesini sađlamak için koltuđun her iki tarafında bulunan tokaları 29 numaralı resimde gösterildiđi gibi sabitleyin.
4. Bebek için kullanmadan önce, bebek eklentisine takoz takılı olduđundan lütfen emin olun. 30

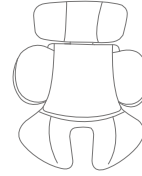
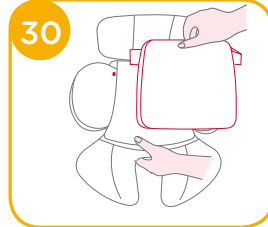
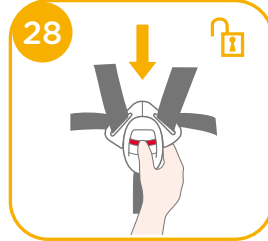

Bebek 60 cm'den kısayken tam bebek eklentisinin kullanılmasını öneririz; eklentiye sığamaya kadar kullanılabilir. Bebek eklentisi yükselir yan darbe koruması.

5. Çocuđu geliřtirilmiş çocuk koltuđuna yerleřtirip her iki kolu kayışlardan geçirin.  
! Çocuđ oturtulduktan sonra, omuz kayışlarının dođru yükseklikte olup olmadıđını tekrar kontrol edin.
6. Tokayı takın. Lütfen 31 numaralı resme başvurun.

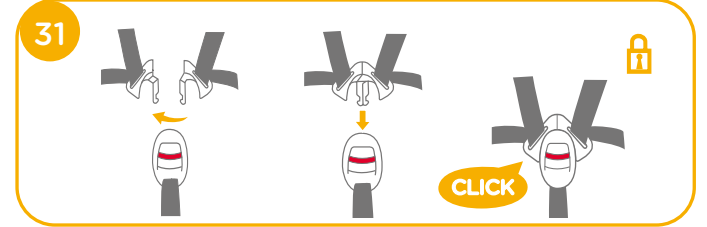

7. Ayar řeridini ařađı çekin ve çocuđun dođru biçimde sabitlendiđinden emin olmak için uygun uzunluđa ayarlayın. 32  
! Çocuđu her zaman kayışta sabit ve gevşeklikler giderilerek uygun biçimde sıkıřtırılmıř şekilde tutun.

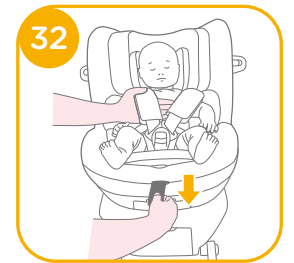

## Öne Dönük Modda Kullanma (Çocuğun boyu 76-105 cm/Çocuğun kilosu ≤ 19 kg/15 ay - 4 yaş)

### bk. görüntüler 33 - 41

- ! Lütfen geliştirilmiş çocuk koltuğunu araç koltuğuna monte edip, ardından çocuğu geliştirilmiş çocuk koltuğuna yerleştirin.
- ! Geliştirilmiş çocuk koltuğu öne dönük modda kullanılırken lütfen Akıllı Ride™ kilidi sağa kaydırın. 33

1. ISOFIX ayarlayıcı düğmesine basın 34 -1 ve taban arka kısmını koltuktan çekin. 34 -2

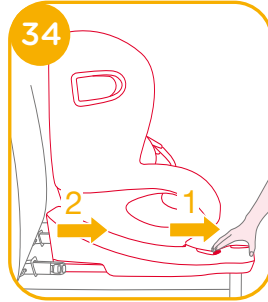
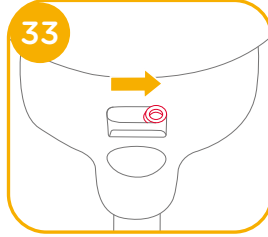

2. Çocuğun yandan daha kolay yerleştirilmesi/çıkarılması amacıyla döndürmek için döndürme düğmesine basıp koltuğu öne dönük konuma döndürün. 35 ve 36

- ! Geliştirilmiş çocuk koltuğunu döndürmek için herhangi bir taraftaki döndürme düğmesine basın.

- ! Gelişmiş çocuk koltuğu sisteminde çocuk olsun ya da olmasın, gelişmiş çocuk koltuğunun daima ileriye dönük modda veya arkaya dönük modda kilitleti kaldığından emin olun.

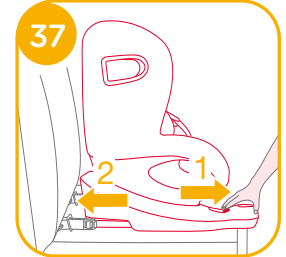
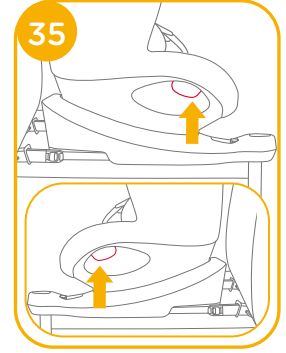

3. ISOFIX bağlayıcıları başarıyla kurduktan sonra, ISOFIX ayarı düğmelerine tekrar basarken, koltuğu aracın arkalığına doğru itin. 37 -1 37 -2

! ISOFIX bağlayıcılar, ISOFIX tutturma noktalarına takılmalı ve kilitlemelidir. **38** -1

! Yük ayağı doğru takılmalı ve göstergesi yeşil olmalıdır. **38** -2

## Çocuğu Sabitleme

1. Şerit ayarı düğmesine basarken, omuz kayışlarını istediğiniz uzunluğa çekin (uzatmak için sabit omuz tamponlarının alt kısmından çekin). **39**

2. Kırmızı düğmeye basarak kayışın tokasını açın. **40**

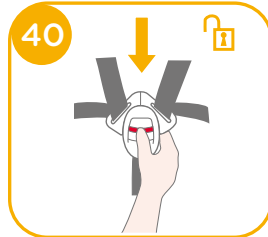
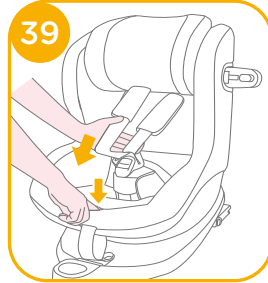
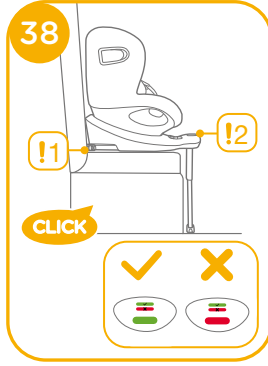

3. Çocuğun öne dönük modda daha rahat yerleştirilmesini sağlamak için koltuğun her iki tarafında bulunan tokaları **41** numaralı resimde gösterildiği gibi sabitleyin.
4. Geliştirilmiş çocuk koltuğunu öne dönük modda monte ederken bebek eklentisini kullanmayın.
5. Çocuğu geliştirilmiş çocuk koltuğuna yerleştirip her iki kolu kayışlardan geçirin. Tokayı takın.  
! Çocuk oturtulduktan sonra, omuz kayışlarının doğru yükseklikte olup olmadığını tekrar kontrol edin.
6. Ayar şeridini aşağı çekin ve çocuğun doğru biçimde sabitlendiğinden emin olmak için uygun uzunluğa ayarlayın. **42**  
! Çocuğu her zaman kayışta sabit ve gevşeklikler giderilerek uygun biçimde sıkıştırılmış şekilde tutun.

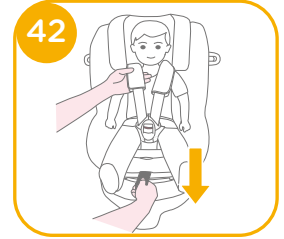
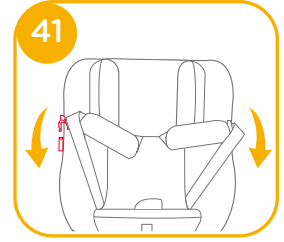

## Tekstil Malzemelerini Ayırma

bk. görüntüler **43** - **49**

Tokayı çıkarmak için kırmızı düğmeye basın. **43**

Tekstil malzemelerini ayırmak için **44** - **49** arası adımları izleyin.

Tekstil malzemelerini tekrar takmak için lütfen yukarıdaki adımları ters yönde izleyin.

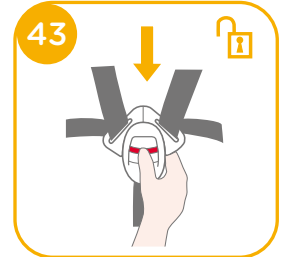

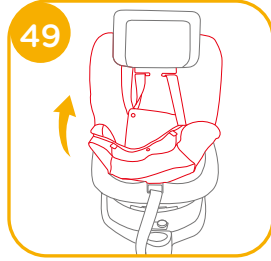
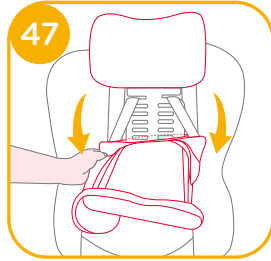
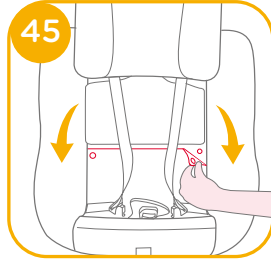
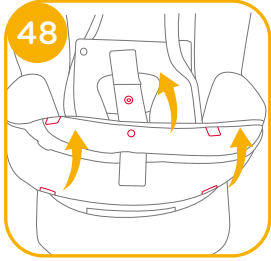
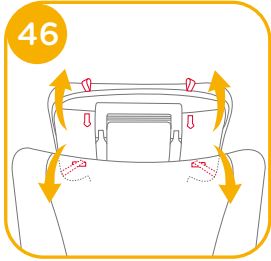
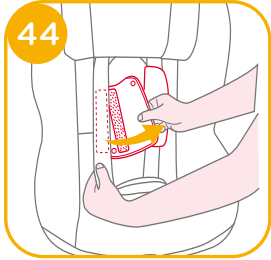

## Bakım ve Koruma

- ! Takozu eklentiden çıkardıktan sonra lütfen çocuğun erişemeyeceği bir yerde saklayın.
- ! Koltuk kaplamasını ve iç altlığı 30°C'nin altındaki soğuk suyla yıkayın.
- ! Tekstil malzemelerini ütümeyin.
- ! Tekstil malzemelerini çamaşır suyuyla yıkamayın veya kuru temizlemeye vermeyin.
- ! Geliştirilmiş çocuk koltuğunu veya tabanı yıkamak için, seyreltilmiş deterjan, gaz ya da başka bir organik çözelti kullanmayın. Bu işlem geliştirilmiş çocuk koltuğuna zarar verebilir.
- ! Koltuk kaplamasını ve iç altlığı kurutmak amacıyla sıkmayın. Bu, koltuk kaplamasında ve iç altlıkta kırışıklıklara neden olabilir.
- ! Koltuk kaplamasını ve iç altlığı gölgede kurutun.
- ! Uzun bir süre kullanılmayacağına, geliştirilmiş çocuk koltuğunu ve tabanı aracın koltuğundan çıkarın. Geliştirilmiş çocuk koltuğunu çocuğunuzun erişemeyeceği serin ve kuru bir yere koyun.
- ! Temizlik sırasında kayış bağlayıcıları kurcalamayın.



Поздравляем — вы стали частью семьи Joie! Мы рады отправиться в путь вместе с вами и вашим малышом. Путешествуя с улучшенным автокреслом i-Spin 360, вы используете высококачественное, сертифицированное по стандарту безопасности удерживающее устройство типа i-Size для детей. Внимательно прочтите настоящее руководство и выполняйте все рекомендации, чтобы обеспечить удобство в поездке и максимальную защиту ребенка.

Для использования улучшенного детского автокресла с креплением i-Size ISOFIX в соответствии с Правилами ECE R129/03 параметры ребенка должны соответствовать указанным ниже требованиям.

Положение лицом против направления движения: рост ребенка: 40-105 см/ вес ребенка ≤19 кг; Положение лицом по направлению движения: рост ребенка 76-105 см/ вес ребенка ≤19 кг

## Основание

Перед установкой и использованием данного изделия прочтите все инструкции в настоящем руководстве.

**! ВАЖНО! СОХРАНИТЕ ДЛЯ ИСПОЛЬЗОВАНИЯ В БУДУЩЕМ. ПРОЧИТАТЕ ВНИМАТЕЛЬНО!**

Храните руководство по эксплуатации в отсеке для хранения, который находится на обратной стороне основания, как показано на рисунке справа.



Сведения о гарантии опубликованы на веб-сайте [joiebaby.com](http://joiebaby.com)

Гарантийный срок - 1 год.

По вопросам гарантийного обслуживания в РФ и РБ Беларусь - [help@infanta-co.ru](mailto:help@infanta-co.ru).

## Комплектность

Удостоверьтесь в наличии всех деталей. В случае отсутствия какой-либо из деталей обратитесь в магазин, где было приобретено изделие.

- |         |                                      |         |   |
|---------|--------------------------------------|---------|---|
| Рис. 1  | Подголовник                          | Рис. 11 | Кнопка поворота                               |
| Рис. 2  | Подкладка сиденья                    | Рис. 12 | Плечевой ремень                               |
| Рис. 3  | Пряжка                               | Рис. 13 | Вкладыш для младенцев                         |
| Рис. 4  | Кнопка регулировки ремней            | Рис. 14 | Рычаг для регулировки подголовника            |
| Рис. 5  | Регулировочный ремень                | Рис. 15 | Боковой защитный экран                        |
| Рис. 6  | Крепежное приспособление Smart Ride™ | Рис. 16 | Отсек для хранения инструкции по эксплуатации |
| Рис. 7  | Опорная ножка                        | Рис. 17 | Крепление ISOFIX                              |
| Рис. 8  | Кнопка регулировки опорной ножки     | Рис. 18 | Кнопка регулятора ISOFIX                      |
| Рис. 9  | Индикатор опорной ножки              | Рис. 19 | Направляющие ISOFIX                           |
| Рис. 10 | Кнопка регулировки наклона           |         |   |

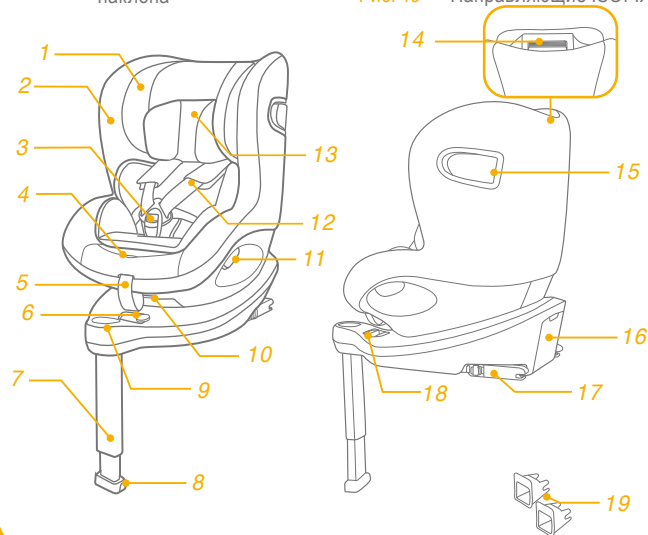

## ПРЕДУПРЕЖДЕНИЯ

! Для использования улучшенного детского автокресла с креплениями ISOFIX в соответствии с Правилами ECE R129/03 параметры ребенка должны соответствовать указанным ниже требованиям.

Положение лицом против направления движения:  
рост ребенка 40–105 см/ вес ребенка  $\leq 19$  кг

Положение лицом по направлению движения:  
рост ребенка 76–105 см/ вес ребенка  $\leq 19$  кг

! ВАЖНО! НЕ УСТАНОВЛИВАЙТЕ автокресло в направлении движения, если ребенку не исполнилось 15 месяцев (См. инструкции).

! Опорная ножка должна упираться в пол автомобиля, а любые ремни, удерживающие ребенка, должны быть отрегулированы по размеру тела ребенка. Ремни не должны быть перекручены.

! Поместив ребенка в улучшенное детское автокресло, необходимо правильно пристегнуть ремень безопасности и расположить поясной ремень внизу, чтобы он плотно фиксировал область таза.

! Данное улучшенное детское автокресло следует заменить, если оно подверглось высоким нагрузкам во время аварии. При аварии в данном изделии могут образоваться скрытые повреждения.

## ПРЕДУПРЕЖДЕНИЯ

! Помните об опасности внесения любых изменений и дополнений в конструкцию данного изделия без разрешения компетентного органа, а также об опасности несоблюдения инструкций по установке, предоставленных производителем улучшенного детского автокресла.

! Не допускайте попадания на улучшенное детское автокресло прямых солнечных лучей, т.к. оно может нагреться и вызвать дискомфорт при контакте с кожей ребенка. Перед тем, как поместить ребенка в улучшенное детское автокресло, всегда проверяйте на ощупь температуру ее поверхности.

! Ребенка запрещается оставлять в улучшенном детском автокресле без присмотра.

! Любой багаж и другие предметы должны быть надежно закреплены, так как они могут причинить травмы при аварии.

! Запрещается использовать улучшенное детское автокресло без тканевой обивки.

! Заменять тканевую обивку допускается только обивкой, рекомендованной производителем, т.к. тканевая обивка является неотъемлемой частью конструкции данного детского удерживающего устройства.

! ЗАПРЕЩАЕТСЯ использовать опорные точки, кроме тех, которые указаны в инструкциях и обозначены на улучшенном детском автокресле.



## ПРЕДУПРЕЖДЕНИЯ

- ! ЗАПРЕЩАЕТСЯ устанавливать улучшенное детское автокресло на сиденье автомобиля, оснащенное подушками безопасности, в режиме автолюльки.
- ! Перед покупкой данного улучшенного детского автокресла следует удостовериться, что его можно правильно установить в вашем автомобиле.
- ! Ни одно улучшенное детское автокресло НЕ гарантирует полную защиту от травм в случае аварии. Однако правильное использование данного улучшенного детского автокресла уменьшает риск причинения тяжелых травм или смерти ребенка.
- ! ЗАПРЕЩАЕТСЯ устанавливать данное улучшенное детское автокресло с нарушением инструкций, изложенных в настоящем руководстве. Это создает значительный риск причинения травм или смерти ребенка.
- ! ЗАПРЕЩАЕТСЯ использовать улучшенное детское автокресло, у которого имеются повреждения или отсутствуют детали.
- ! ЗАПРЕЩАЕТСЯ одевать ребенка в одежду большого размера при использовании данной автолюльки, так как при этом их невозможно правильно и надежно пристегнуть ребенка ремнями за плечи и между ног.
- ! ЗАПРЕЩАЕТСЯ оставлять улучшенное детское автокресло и другие предметы непристегнутыми или незакрепленными в автомобиле, т.к. в этом случае улучшенное детское автокресло может упасть и причинить травмы пассажирам в случае резкого поворота, внезапной остановки или столкновения с другим автомобилем.

## ПРЕДУПРЕЖДЕНИЯ

- ! КАТЕГОРИЧЕСКИ ЗАПРЕЩАЕТСЯ использовать бывшее в употреблении улучшенное детское автокресло или автокресло, о котором вам ничего не известно, т.к. оно может оказаться неисправным, что создаст угрозу безопасности вашего ребенка.
- ! КАТЕГОРИЧЕСКИ ЗАПРЕЩАЕТСЯ использовать веревки и другие материалы, чтобы зафиксировать ребенка в улучшенном детском автокресле или закрепить автокресло в автомобиле.
- ! Удостоверьтесь, что улучшенное детское автокресло установлено так, чтобы оно не мешало перемещению регулируемых сидений и дверей автомобиля.
- ! По вопросам, связанным с обслуживанием, ремонтом и заменой деталей, обращайтесь в магазин, где было приобретено данное изделие.
- ! Если улучшенное детское автокресло не используется в течение длительного времени, рекомендуется снимать его с сиденья автомобиля.
- ! Детали данного улучшенного детского автокресла не требуют никакой смазки.
- ! Всегда закрепляйте ребенка в улучшенном детском автокресле, даже в коротких поездках, так как именно во время них происходит большинство аварий.
- ! Регулярно проверяйте направляющие ISOFIX на предмет отсутствия загрязнений и при необходимости выполняйте чистку. Надежность крепления снижается при попадании на крепление грязи, пыли, частиц пищи и т.п.
- ! ЗАПРЕЩАЕТСЯ помещать в улучшенное детское автокресло любые предметы, кроме прокладок, рекомендованных производителем.

## Чрезвычайные ситуации

В случае чрезвычайного происшествия или аварийной ситуации следует незамедлительно оказать ребенку первую помощь и обратиться к врачу.

## Информация об изделии

EAC

i-Size (улучшенные детские удерживающие системы Integral Universal ISOFIX) — это категория улучшенных детских удерживающих систем, предназначенных для использования во всех положениях автомобильных сидений типа i-Size.

1. Согласно положениям Правил ECE R129/03 данное изделие является универсальным улучшенным детским удерживающим устройством с креплением ISOFIX класса ISO/F2X, ISO/R2, которое устанавливается при помощи креплений ISOFIX.

2. Это улучшенное детское удерживающее устройство типа i-Size. Оно утверждено Правилем № 129 для установки на автомобильных сиденьях, совместимых со стандартом "i-Size", согласно информации производителей автомобилей, которая содержится в руководстве к автомобилям.

3. В случае появления сомнений обращайтесь к производителю или продавцу улучшенного детского удерживающего устройства.

Материалы: пластик, металл, ткань

Изделие Детское автокресло

Модель C1801 (i-Spin 360)

Номер патента патенты оформляются

Изготовитель 1. China Bambino Prezioso Co., Ltd

2. China Wonderland Nurserygoods Co.,LTD

\* см. Изготовителя на этикетке Изделия

\*\* на коробке возможна маркировка Allison Baby (европейское подразделение компании)

## Особенности установки

См. рисунки 1 - 2

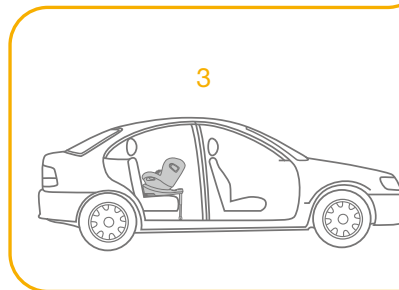
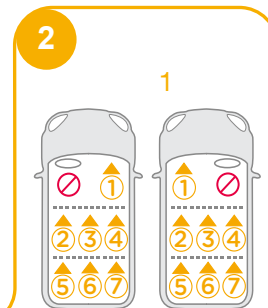
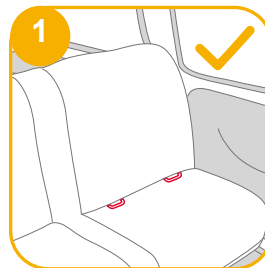

## Выбор способа установки

Параметры ребенка	Способ установки	Установка	Примерный возраст	Положение наклона
ECE R129/03	Положение лицом против хода движения		Примерно 4 года	Позиция 1-6
	Положение лицом по ходу движения		15 месяцев - примерно 4 года	Позиция 1-6

Возраст ребенка	Способ установки	Установка	Крепежное приспособление Smart Ride™
0-15M	Положение лицом против хода движения		
> 15 м.	Положение лицом против хода движения/ по ходу движения	 или 	

## Установка основания

См. рисунки 3 - 12

! Поставьте основание на автомобильное сиденье, выдвиньте опорную ножку вниз до пола. 3

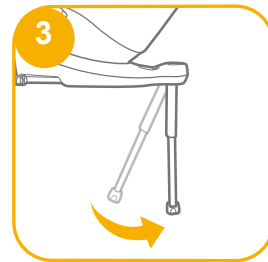

! Вставьте направляющие ISOFIX, которые помогут вам выполнить установку. 4 -1

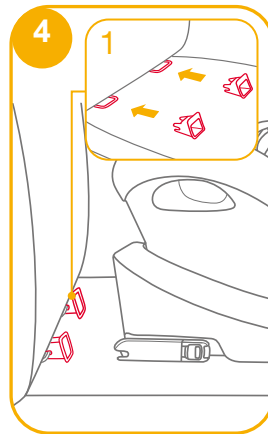

! Доступно 11 положений регулировки ISOFIX. Нажимая на кнопку ISOFIX **5**-1, извлеките фиксатор ISOFIX. **5**-2

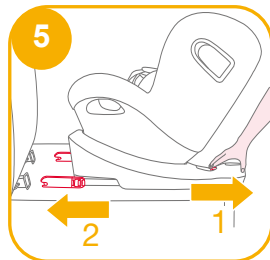

! Убедитесь в том, что оба фиксатора ISOFIX надежно закреплены в точках крепления ISOFIX. Цвет индикаторов обоих фиксаторов ISOFIX должен быть зеленым. **6**-1

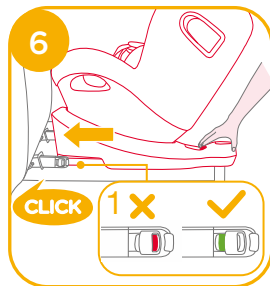

! Завершив установку креплений ISOFIX, снова нажмите на кнопки регулировки ISOFIX, прижимая спинку кресла к спинке сиденья автомобиля. **6**

! Прикрепив фиксаторы ISOFIX, опустите опорную ножку до пола. Если индикатор опорной ножки зеленый, это значит, что опорная ножка установлена правильно.

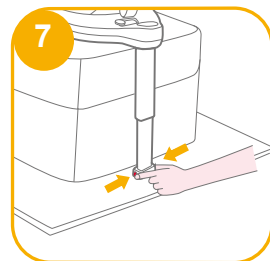

! Сожмите кнопку фиксатора опорной ножки и отрегулируйте длину ножки. **7**

! Обязательно проверяйте, чтобы опорная ножка всегда упиралась в пол автомобиля и была зафиксирована, независимо от нахождения в улучшенном детском автокресле ребенка.

! Опорная ножка устанавливается в 19 положений. Если индикатор опорной ножки красный, это значит, что опорная ножка находится в неправильном положении. **8**

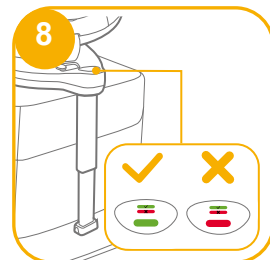

! Убедитесь, что опорная ножка полностью упирается в пол автомобиля. Красный цвет означает неправильную установку. **8**

! Проверьте надежность установки основания, потянув за оба фиксатора ISOFIX.

! Фиксаторы ISOFIX необходимо закрепить в точках крепления ISOFIX. **9**-1

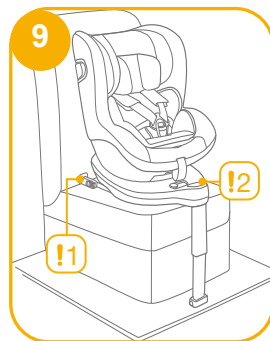

! Правильно установите опорную ножку, чтобы индикатор стал зеленого цвета. **9**-2

## Снятие основания

Чтобы извлечь из автомобиля, нажмите на кнопку регулятора ISOFIX **10**-1 и потяните основание от спинки сиденья автомобиля. **10**-2

Затем нажмите и высвободите фиксаторы из системы крепления ISOFIX автомобиля. **11**

Во избежание повреждений во время движения нажмите на кнопку регулятора ISOFIX **12**-1 и полностью сложите фиксатор. **12**-2

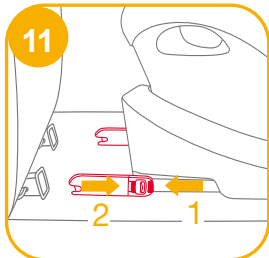
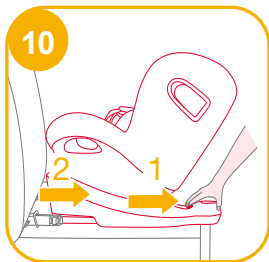

## Использование бокового защитного экрана

См. рисунки **13** - **15**

! Удостоверьтесь что защитный щиток зафиксирован в раскрытом положении, чтобы обеспечить максимальную защиту ребенка от боковых ударов.

1. Боковые защитные экраны автоматически активируются при перемещении пряжки ремней в исходное положение и натяжении ремней, при этом автоматически раскрываются обе стороны. **13**-1 **13**-2

2. Боковой защитный щиток на противоположной от двери автомобиля стороне можно закрыть, чтобы освободить дополнительное пространство для ребенка. Щиток у наружной стороны автомобиля всегда должен быть раскрыт. **14**-1 **14**-2

3. Боковой защитный щиток раскрывается вручную, как показано на рис. **15**.

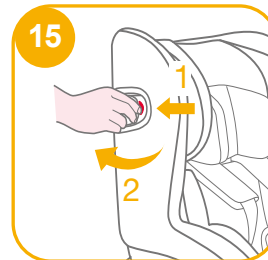
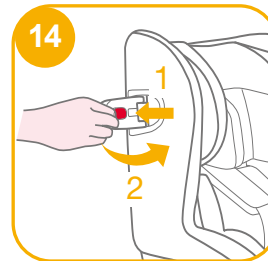
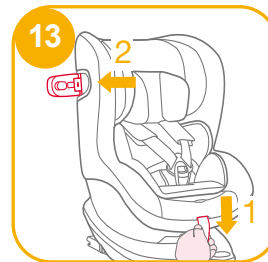

## Регулировка наклона

См. рисунки 16 - 17

Сожмите кнопку регулировки наклона 16, и установите улучшенное детское автокресло в нужное положение. Углы наклона показаны на рис. 17

После настройки угла наклона проверьте положение опорной ножки.

Доступно 6 позиций наклона для режима лицом против направления движения и 6 позиций наклона для режима лицом по направлению движения.

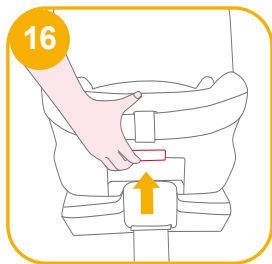

## Регулировка высоты подголовника и плечевых ремней

См. рисунки 18 - 20

1. Отрегулируйте подголовник и проверьте правильность высоты плечевых ремней по Рис. 18

! В режиме лицом против направления движения плечевые ремни должны располагаться на уровне или ниже плеч ребенка. 18

! В режиме лицом по направлению движения плечевые ремни должны располагаться на уровне плеч ребенка. 18

2. Нажмите на рычаг для регулировки подголовника 19 и при этом потяните подголовник вверх или вниз так, чтобы он защелкнулся в одном из 6 положений. Положения подголовника показаны на рис. 20

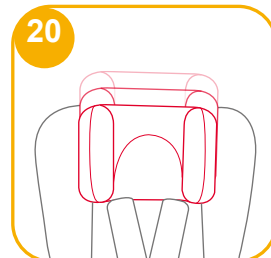
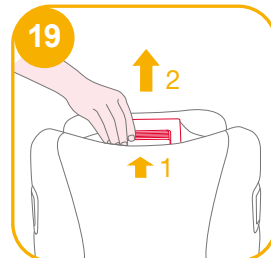

## Установка в режиме лицом против направления движения

(Рост ребенка: 40-105 см/вес ребенка: ≤ 19 кг/ с младенчества до 4 лет)

См. рисунки 21 - 32

! Установите улучшенное детское автокресло на заднее сиденье автомобиля. Затем посадите ребенка в улучшенное детское автокресло.

! Установите крепёжное приспособление Smart Ride™ в левое положение, если улучшенное детское автокресло используется в режиме лицом против направления движения.

1. Нажмите на кнопку регулятора ISOFIX 22 -1 и потяните основание от спинки сиденья автомобиля..

2. Нажмите на кнопку поворота, чтобы повернуть автокресло для удобства посадки/ высадки ребенка сбоку, а затем поверните автокресло в положение лицом против направления движения автомобиля. 23 и 24

! Нажмите на кнопку поворота с любой стороны, чтобы повернуть улучшенное детское автокресло.

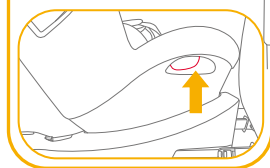
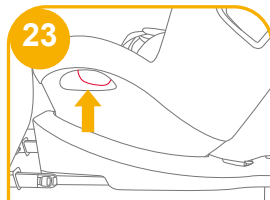
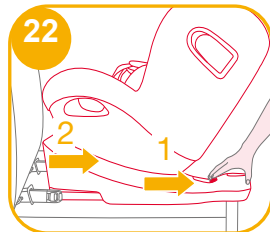
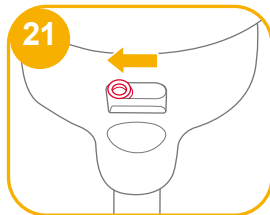

! Обязательно проверяйте, чтобы улучшенное детское автокресло всегда было зафиксировано в положении лицом по направлению движения или против направления движения, независимо от нахождения в нем ребенка.

3. Завершив установку креплений ISOFIX, снова нажмите на кнопки регулировки ISOFIX, прижимая спинку кресла к спинке сиденья автомобиля. 25 -1 25 -2



! Фиксаторы ISOFIX необходимо закрепить в точках крепления ISOFIX. 26 -1

! Правильно установите опорную ножку, чтобы индикатор стал зеленого цвета. 26 -2

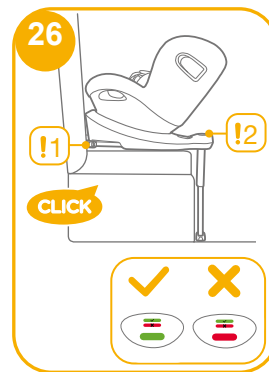

## Фиксация ребенка

1. Нажмите на кнопку регулировки ремней и вытяните плечевые ремни на нужную длину (для увеличения длины достаньте снизу подплечники). 27

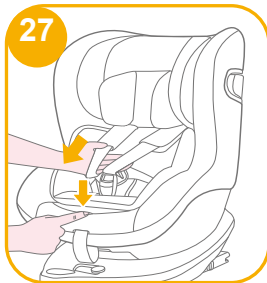

2. Нажмите на красную кнопку и расстегните пряжку ремней. 28

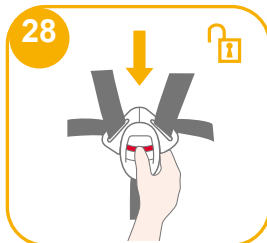

3. Зафиксируйте пряжки с обеих сторон сиденья, как показано на рис. 29, расположенные с обеих сторон сиденья, чтобы удобнее усадить ребенка в положении лицом против направления движения.



4. Перед использованием автокресла для перевозки новорожденного убедитесь, что в нем установлен клин вкладыша для новорожденных. 30

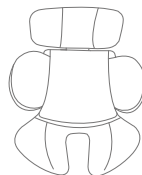
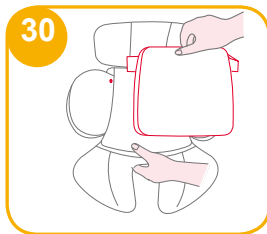

Рекомендуется использовать весь вкладыш для младенцев ростом до 60 см или до тех пор, пока ребенок не перерастет этот вкладыш. Вкладыш для младенцев улучшает защиту от боковых ударов.

5. Посадите ребенка в улучшенное детское автокресло и поместите обе руки под ремни.

! Посадив ребенка в детское автокресло, проверьте правильность высоты плечевых ремней.

6. Застегните пряжку. См. рис. 31

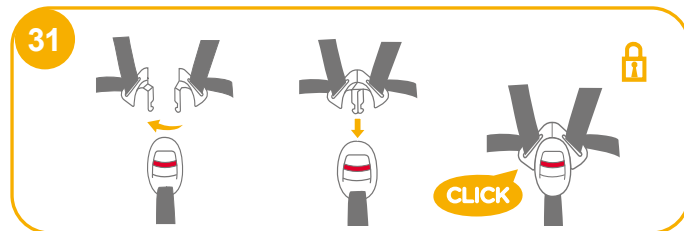

7. Потяните вниз регулировочный ремень на нужную длину, чтобы хорошо зафиксировать ребенка. 32

! Обязательно пристегивайте ребенка ремнями. Ремни должны быть хорошо натянуты, без провисания.





## Установка в режиме лицом по направлению движения

(Рост ребенка: 76-105 см/вес ребенка: ≤ 19 кг/ 15 месяцев - 4 года)

### См. рисунки 33 - 41

- ! Установите улучшенное детское автокресло на сиденье автомобиля. Затем посадите ребенка в улучшенное детское автокресло.
  - ! Установите крепежное приспособление Smart Ride™ в правое положение, если улучшенное детское автокресло используется в режиме лицом по направлению движения. 33
1. Нажмите на кнопку регулятора ISOFIX 34 -1 и потяните основание от спинки сиденья автомобиля. 34 -2

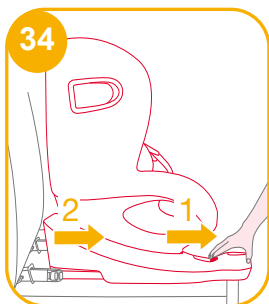
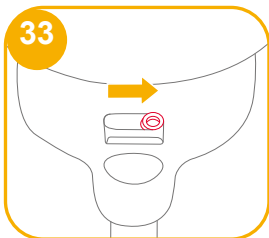

2. Нажмите на кнопку поворота, чтобы повернуть автокресло для удобства посадки/ высадки ребенка сбоку, а затем поверните автокресло в положение лицом по направлению движения автомобиля. 35 и 36
- ! Нажмите на кнопку поворота с любой стороны, чтобы повернуть улучшенное детское автокресло.
- ! Обязательно проверяйте, чтобы улучшенное детское автокресло всегда было зафиксировано в положении лицом по направлению движения или против направления движения, независимо от нахождения в нем ребенка.

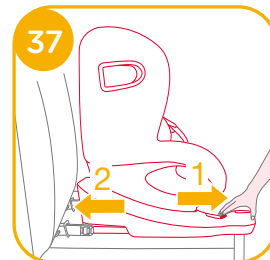
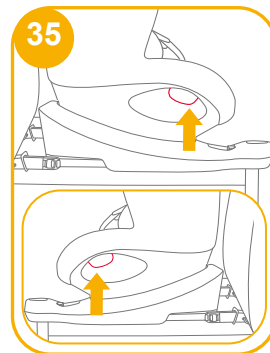

3. Завершив установку креплений ISOFIX, снова нажмите на кнопки регулировки ISOFIX, прижимая спинку кресла к спинке сиденья автомобиля. 37 -1 37 -2

! Фиксаторы ISOFIX необходимо закрепить в точках крепления ISOFIX. 38 -1

! Правильно установите опорную ножку, чтобы индикатор стал зеленого цвета. 38 -2

## Фиксация ребенка

1. Нажмите на кнопку регулировки ремней и вытяните плечевые ремни на нужную длину (для увеличения длины достаньте снизу подплечники) . 39

2. Нажмите на красную кнопку и расстегните пряжку ремней. 40

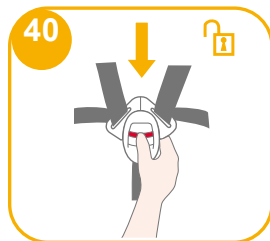
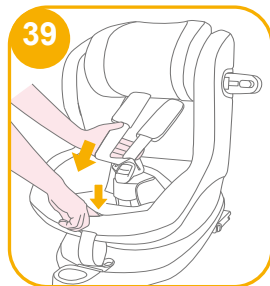
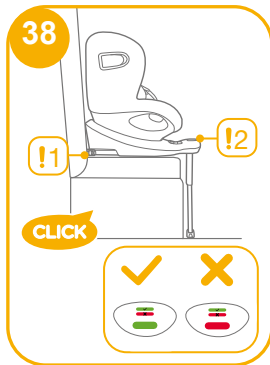

3. Зафиксируйте пряжки с обеих сторон сиденья, как показано на рис. 41, расположенные с обеих сторон сиденья, чтобы удобнее усадить ребенка в положении лицом по направлению движения.

4. При установке улучшенного детского автокресла в положении лицом по направлению движения не используйте вкладыш для младенцев.

5. Посадите ребенка в улучшенное детское автокресло и поместите обе руки под ремни. Застегните пряжку.

! Посадив ребенка в детское автокресло, проверьте правильность высоты плечевых ремней.

6. Потяните вниз регулировочный ремень на нужную длину, чтобы хорошо зафиксировать ребенка. 42

! Обязательно пристегивайте ребенка ремнями. Ремни должны быть хорошо натянуты, без провисания.

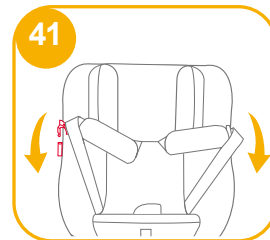

## Снятие тканевых деталей

См. рисунки 43 - 49

Нажмите на красную кнопку, чтобы расстегнуть пряжку. 43

Выполните шаги 44 - 49, чтобы снять тканевые детали.

Чтобы снова надеть тканевые детали, выполните приведенные выше шаги в обратном порядке.

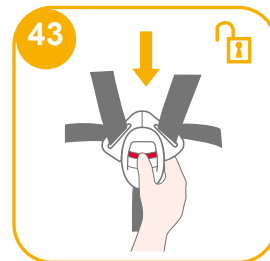

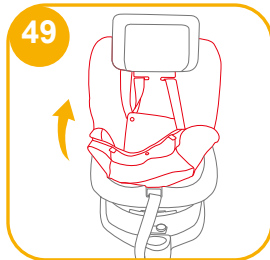
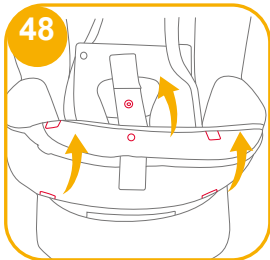
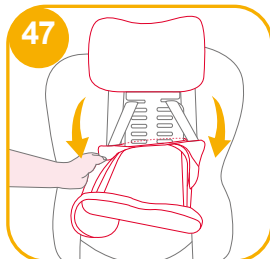
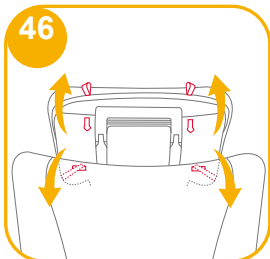
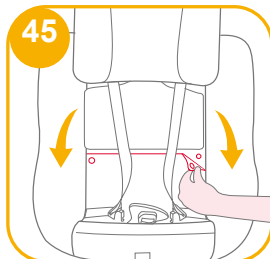
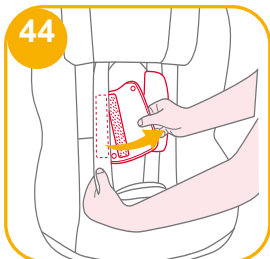

## Обслуживание и уход за изделием

- ! Клип вкладыша, извлеченный из вкладыша для младенцев, следует хранить в местах, недоступных для детей.
- ! Стирайте чехол сиденья и внутреннюю обивку в холодной воде при температуре не выше 30°C.
- ! Запрещается гладить тканевые детали.
- ! Запрещается отбеливать и подвергать тканевые детали химчистке.
- ! Запрещается использовать неразбавленные моющие средства, бензин и другие органические растворители для стирки улучшенного детского автокресла или основания. Это может привести к повреждению улучшенного детского автокресла.
- ! Не выжимайте чехол и внутреннюю обивку сиденья при сушке. От этого на чехле и внутренней обивке сиденья могут появиться складки.
- ! Вывешивайте чехол сиденья и внутреннюю обивку для просушки в тени.
- ! Если улучшенное детское автокресло не используется в течение длительного времени, снимайте его с сиденья автомобиля вместе с основанием. Поместите улучшенное детское автокресло в прохладном сухом месте, недоступном для детей.
- ! Не нарушайте целостность креплений ремней во время очистки.



# DA Velkommen til Joie™

Tillykke og velkommen til Joie-familien! Vi er så glade for at være en del af din rejse med den lille. Når du kører med autostolen i-Spin 360, bruger du en fuldt certificeret og sikker i-Size autostol af høj kvalitet. Læs denne vejledning omhyggeligt og følg alle trinene så du sikrer, at dit barn har det behageligt og er ordentligt beskyttet under turen.

For at bruge denne forstærket Joie-autostol med i-Size ISOFIX-spænder, der er i overensstemmelse med forordningen ECE R129/03 skal dit barn opfylde følgende krav.

Bagudvendt: Barnets højde 40-105 cm/Barnets vægt  $\leq$  19 kg;  
Fremadvendt: Barnets højde 76-105 cm/Barnets vægt  $\leq$  19 kg;

## Grundlæggende

Læs alle instruktionerne i denne vejledning, inden produktet monteres og tages i brug.

**! VIGTIGT: GEM DENNE VEJLEDNING TIL SENERE BRUG.  
LÆS DENNE VEJLEDNING OMHYGGELIGT.**

Behold denne brugervejledning i rummet bag på bunden, som vist på billedet til højre.

Besøg vores hjemmeside [joiebaby.com](http://joiebaby.com) for yderligere oplysninger om garantien



## Liste over dele

Kontroller, at der ikke mangler nogen dele. Kontakt venligst din forhandler, hvis noget mangler.

- |         |                                |         |                                     |
|---------|--------------------------------|---------|-------------------------------------|
| Fig. 1  | Nakkestøtte                    | Fig. 11 | Knap til at dreje enheden           |
| Fig. 2  | Sædepude                       | Fig. 12 | Skuldersele                         |
| Fig. 3  | Spænde                         | Fig. 13 | Indlæg til spædbørn                 |
| Fig. 4  | Justeringsknap til sele        | Fig. 14 | Justeringshåndtag til nakkestøtte   |
| Fig. 5  | Selejustering                  | Fig. 15 | Sideskærm                           |
| Fig. 6  | Smart Ride™ lås                | Fig. 16 | Rum til brugsvejledning             |
| Fig. 7  | Støtteben                      | Fig. 17 | ISOFIX-spænde                       |
| Fig. 8  | Justeringsknap til støtteben   | Fig. 18 | Knap til justering af ISOFIX-spænde |
| Fig. 9  | Indikator til støtteben        | Fig. 19 | ISOFIX-styr                         |
| Fig. 10 | Knap til justering af ryglænet |         |                                     |

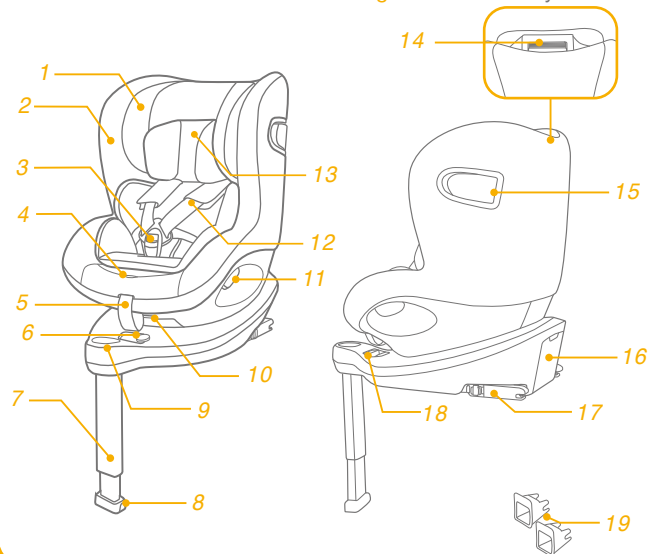

## ADVARSEL

- ! For at bruge denne autostol med ISOFIX-spænder i henhold til forordningen ECE R129/03, skal dit barn opfylde følgende krav.

Bagudvendt:

Barnets højde 40-105 cm/Barnets vægt  $\leq$  19 kg;

Fremadvendt:

Barnets højde 76cm-105cm/Barnets vægt  $\leq$  19 kg;

- ! VIGTIGT - AUTOSTOLEN MÅ IKKE VENDRE FREMAD, FØR BARNET ER OVER 15 måneder (se vejledningerne)

- ! Ethvert støtteben skal være i kontakt med køretøjets gulv, og alle seler der fastholder barnet, skal tilpasses barnets krop. Selerne må ikke vrides.
- ! Når barnet anbringes i autostolen, er det vigtigt at sikkerhedsselen bruges korrekt, og du skal sørge for, at lårselen spændes lavt, så bækkenet er spændt fast.
- ! Hvis denne forstærket autostol udsættes for voldsomme belastninger i en ulykke, skal den skiftes. En ulykke kan forårsage skader, som ikke kan ses.

## ADVARSEL

- ! Vær opmærksom på faren ved at foretage ændringer eller tilføjelser til anordningen, uden godkendelse af den typegodkendende myndighed, og faren ved ikke at følge autostolens installationsvejledninger, der følger med produktet.
- ! Denne forstærkede autostol skal holdes væk fra sollys, da den ellers kan blive for varm for barnets hud. Mærk altid efter med en hånd, inden du anbringer barnet i autostolen.
- ! Barnet må ikke efterlades i autostolen uden opsyn.
- ! Bagage eller andre genstande kan føre til skader i tilfælde af et sammenstød, og de skal derfor spændes ordentligt fast.
- ! Autostolen må ikke bruges uden de bløde dele.
- ! De bløde dele må ikke erstattes med nogen andre dele, undtagen dele der anbefales af producenten, da de bløde dele er en integreret del af autostolens funktion.
- ! Brug IKKE andre bærepunkter for belastning udover de, som er beskrevet i anvisningerne, og som er markeret på autostolen.

## ADVARSEL

- ! Denne autostol må ALDRIG sættes på nogen sæder i et køretøj, der er udstyret med airbag, når den bruges i babystillingen.
- ! Inden du køber denne autostol skal du sikre dig, at den kan monteres korrekt i din bil.
- ! INGEN autostol kan garantere en fuld beskyttelse imod kvæstelser ved en ulykke. Korrekt brug af denne autostol kan dog nedsætte risikoen for alvorlige kvæstelser eller dødsfald.
- ! Du MÅ IKKE montere autostolen uden at følge instruktionerne og advarslerne i denne brugsanvisning, da du ellers kan udsætte dit barn for alvorlig risiko for personskade eller dødsfald.
- ! Brug IKKE denne autostol, hvis den er beskadiget eller mangler dele.
- ! Barnet MÅ IKKE have for stort tøj på, da dette kan gøre, at barnet ikke spændes ordentligt og sikkert fast af skulderselerne og selerne mellem lårene.
- ! Autostolen samt andre genstande MÅ IKKE efterlades i bilen uden at være spændt fast, da den kan blive kastet rundt ved et skarpt sving, et pludseligt stop eller et sammenstød, og forårsage skade på passagerne i køretøjet.

## ADVARSEL

- ! Brug ALDRIG en brugt autostol eller en autostol, hvis historik du ikke kender, fordi den kan have strukturelle skader, som kan udgøre en risiko for dit barn.
- ! Brug ALDRIG reb eller andet til at fastgøre autostolen med i et køretøj, eller til at fastgøre barnet i autostolen med.
- ! Sørg for at montere autostolen sådan, at inden dele af den kommer i klemme når sæderne bevæges eller når bilens døre betjenes.
- ! Kontakt din forhandler vedrørende spørgsmål om vedligeholdelse, reparation og udskiftning af dele.
- ! Hvis autostolen ikke skal bruges i længere tid, skal den tages ud af køretøjet.
- ! Autostolens dele skal ikke smøres på nogen måde.
- ! Spænd altid barnet fast i autostolen, selv på korte ture, da de fleste ulykker sker her.
- ! Kontroller regelmæssigt ISOFIX-styrene for snavs og rengør dem, hvis nødvendigt. Pålidelighed kan påvirkes ved indtrængen af skidt, støv, madrester, osv.
- ! Du MÅ IKKE lægge andet i autostolen, udover de anbefalede indvendige puder.

## Nødssituationer

I tilfælde af en nødsituation eller ulykker er det vigtigst, at dit barn straks får førstehjælp og lægebehandling.

## Produktoplysninger

"i-Size" (universal integreret og forstærket ISOFIX-autostol) er en kategori af forstærkede autostole til brug i alle i-Size-siddestillinger i et køretøj.

1. I henhold til forordningen ECE R129/03, er dette en universal ISOFIX-klasse ISO/F2X, ISO/R2 forstærket autostol, som skal fastgøres med ISOFIX-spænderne.

2. Dette er et forstærket "i-Size" autostolsystem. Det er - i henhold til forordningen nr.129 - godkendt til brug i i-Size-kompatible sæder i køretøjer, som er angivet af bilproducenterne i køretøjets brugervejledning.

3. Hvis du er i tvivl, skal du kontakte producenten af autostolen eller din forhandler.



**Materialer** Plastik, metal, stof  
**Patentnummer** Afventer patent

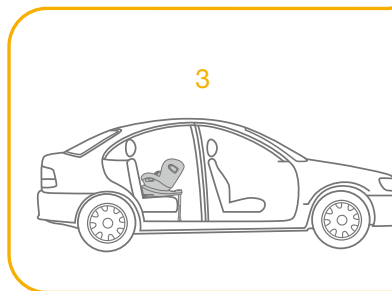
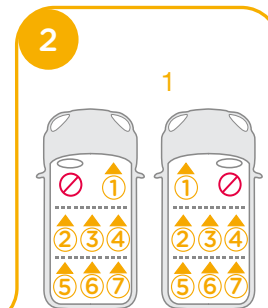
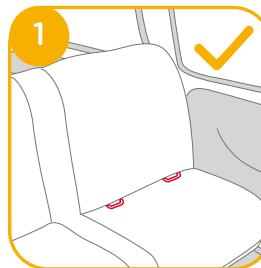

## Forholdsregler under opstilling af autostolen

se billederne 1 - 2

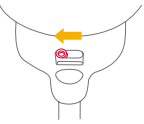

## Valg af opstillingsmåde

	Barnets størrelse	Opstillingsmåde	Montering	Referencealder	Tilbagelænet stilling
ECE R129/03	40-105 cm/ ≤ 19 kg	Bagudvendt stilling		Ca. 4 år	Position 1-6
	76-105 cm/ ≤ 19 kg	Fremadvendt stilling		15 måneder til ca. 4 år	Position 1-6

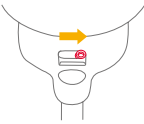
Barnets alder	Opstillingsmåde	Montering	Smart Ride™ lås
0-15M	Bagudvendt stilling		
> 15M	Bagud- og fremadvendt stilling	 eller 	

## Montering af bunden

se billederne 3 - 12

! Når bunden er placeret på bilsædet, skal støttebenet trækkes mod bunde af køretøjet. 3

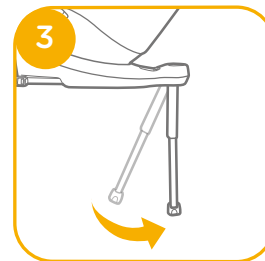

! Sæt ISOFIX-styrene i for at hjælpe med monteringen. 4 -1

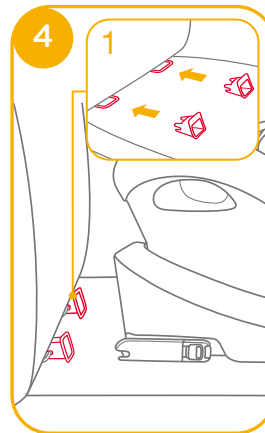



! ISOFIX-spændet har 11 justerbare positioner. Hold ISOFIX-knappen ned **5 -1**, samtidig med at du trækker ISOFIX-spændet ud. **5 -2**

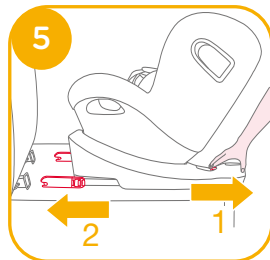

! Kontroller, at begge ISOFIX-forbindelsesstykker er sikkert fastgjort til deres ISOFIX-ankerpunkter. Farven på indikatorerne på begge ISOFIX-spænderne skal være helt grøn. **6 -1**

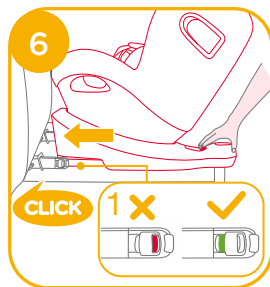

! Når du har monteret ISOFIX-spænderne korrekt, skal du trykke på ISOFIX-justeringsknapperne igen, samtidig med at du trykker ryglænet mod køretøjssædets ryglæn. **6**

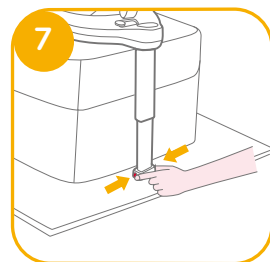

! Når ISOFIX-spændet er sat på, skal støttebenet trækkes mod bunden af køretøjet. Når indikatoren på støttebenet viser grøn, sidder støttebenet rigtigt.

! Tryk på frigivelsesknappen til støttebenet, og tryk det opad. **7**

! Sørg altid for, at støttebenet rører køretøjets gulv og at det forbliver låst, uanset om der er et barn i autostolen eller ej.

! Støttebenet har 19 positioner. Hvis indikatoren på støttebenet viser rød, er det fordi det er i den forkerte position. **8**

! Sørg for, at støttebenet rører bundet helt i køretøjet. Rød betyder, at støttebenet er monteret forkert. **8**

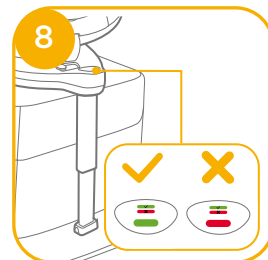

! Kontroller, at bunden er monteret sikkert, ved at trække i begge ISOFIX-spænderne.

! ISOFIX-forbindelsesstykkerne skal fastgøres og fastlåses til ISOFIX-ankerpunkterne. **9 -1**

! Støttebenet skal installeres korrekt, så den grønne indikator vises. **9 -2**

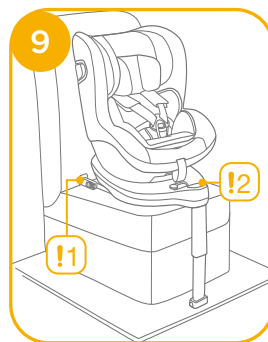

## Fjernelse af bunden

For at fjerne bunden fra køretøjet, skal du trykke på udløserknappen **10-1** og trække bunden tilbage fra sædet. **10-2**

Tryk på spænderne og løsn dem fra køretøjets ISOFIX-spændepunkter. **11**

For at forhindre skade under transport, skal du trykke på ISOFIX-justeringsknappen **12-1** og folde spændet helt sammen. **12-2**

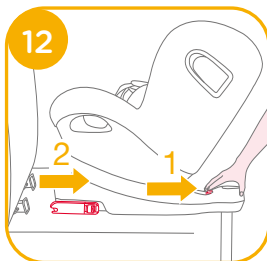
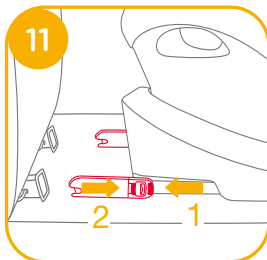
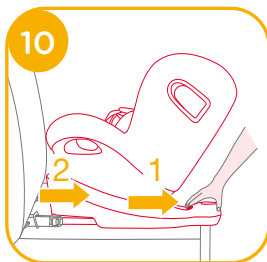

## Brug af sideskærmen

se billederne **13 - 15**

! Sørg for at sideskærmen er låst i den åbne position, så siderne beskyttes bedst.

1. Sideskærmene aktiveres automatisk, når sikkerhedssele spændes og selet spændes. Herefter åbner begge sider automatisk. **13-1** **13-2**
2. Sideskærmen, der sidder over for bildøren, kan lukkes, så der er mere siddeplads, hvis nødvendigt. Siden mod køretøjets yderside skal altid være åben. **14-1** **14-2**
3. Sideskærmene kan åbnes manuelt, som vist på **15**.

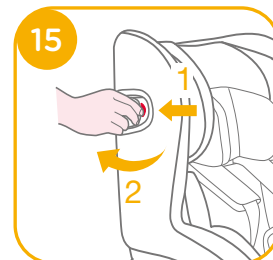
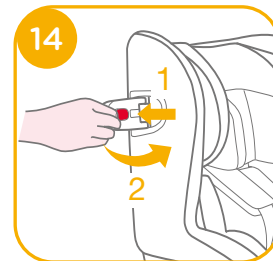
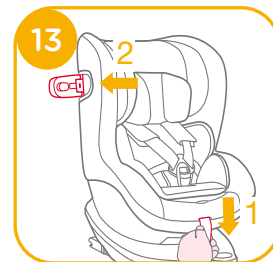

## Indstilling af ryglænet

se billederne 16 - 17

Tryk på knappen til justering af ryglænet 16, for at justere autostolen til den rigtige stilling. Ryglænets positioner kan ses på billede 17

Hvis ryglænet lænes tilbage, skal støttebenet kontrolleres igen.

Ryglænet kan lænes tilbage i 6 forskellige stillinger, autostolen vender bagud, og 6 stillinger, når den vender fremad.

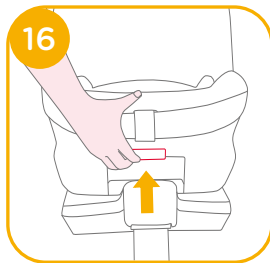

## Højdejustering af nakkestøtte og skulderseler

se billederne 18 - 20

1. Juster nakkestøtten og sørg for, at skulderselen er i den korrekte højde i henhold til 18

! Når autostolen bruges i bagudvendt stilling, skal højden på skulderselen passe med barnets skuldre. 18

! Når autostolen bruges i fremadvendt stilling, skal højden på skulderselen passe med barnets skuldre. 18

2. Tryk justeringshåndtaget til nakkestøtten ind 19, og træk nakkestøtten op eller ned, indtil den klikker sig fast i en af de 6 stillinger. Nakkestøtten stillinger er vist på billede 20.

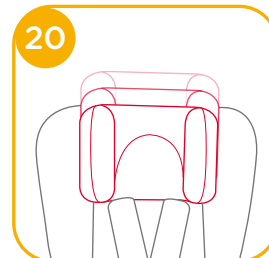
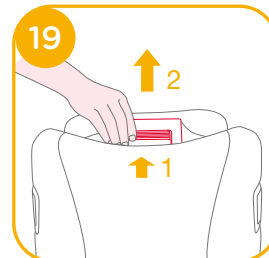

## Brug af autostolen i bagudvendt stilling

(Barnets højde 40-105 cm/Barnets vægt ≤ 19 kg/spædbørn - 4 år gammel)

se billederne 21 - 32

- ! Stil autostolen på bagsædet i køretøjet, og put derefter barnet i autostolen.
- ! Tryk Smart Ride™ låsen til venstre, når autostolen bruges i bagudvendt stilling.

1. Tryk på ISOFIX-justeringsknappen 22 -1 og træk bunden tilbage fra sædet.

2. Tryk på knappen til at dreje autostolen, så barnet nemmere kan tages ud og puttes i stolen, og drej derefter autostolen til bagudvendt stilling. 23&24

! Tryk på knappen til at dreje autostolen på en af siderne, for at dreje autostolen.

! Sørg altid for, at autostolen forbliver låst i fremadvendt eller bagudvendt stilling, uanset om der er et barn i autostolen eller ej.

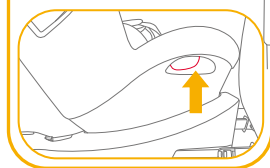
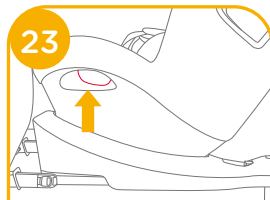
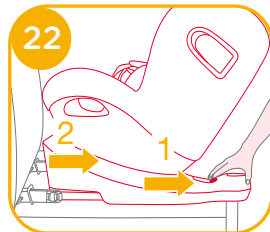
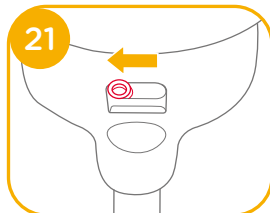

3. Når du har monteret ISOFIX-spænderne korrekt, skal du trykke på ISOFIX-justeringsknapperne igen, samtidig med at du trykker ryglænet mod køretøjssædets ryglæn. 25 -1 25 -2



! ISOFIX-forbindelsesstykkerne skal fastgøres og fastlåses til ISOFIX-spændepunkterne. 26 -1

! Støttebenet skal installeres korrekt, så den grønne indikator vises. 26 -2

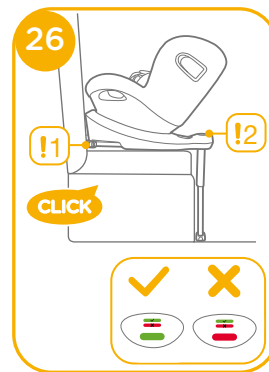

## Sådan spændes barnet fast

1. Tryk på selejusteringsknappen samtidig med at du trækker skulderselen ud til den ønskede længde (træk under de fastgjorte skulderpuder).<sup>27</sup>
2. Lås selespændet op ved at trykke på den røde knap.<sup>28</sup>
3. Spænd spænderne på begge sider af sædet, som vist på <sup>29</sup> der er på begge sider af sædet, så det er nemmere at anbringe barnet i bagudvendt stilling.
4. Sørg for at kilen er sat på indlægget til spædbørn, inden det bruges til spædbørn.<sup>30</sup>

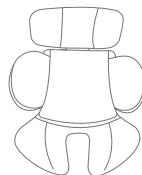
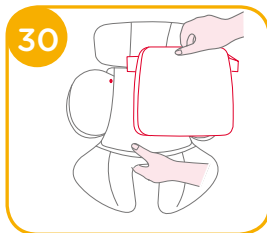
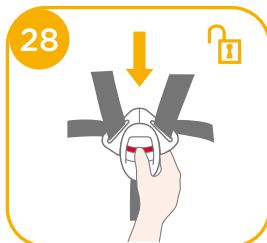
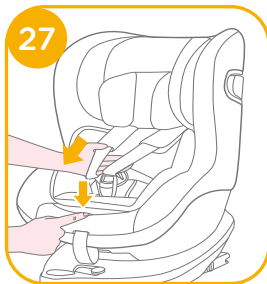

Vi anbefaler at bruge indlægget, mens barnet er under 60 cm, eller indtil barnet er for stort til indlægget. Indlægget til spædbørn giver bedre beskyttelse mod slag på siden.

5. Anbring barnet i autostolen, og før begge arme gennem selerne.  
! Når barnet sidder i autostolen, skal du sørge for, at skulderselerne er i den korrekte højde.
6. Lås spændet. Se venligst <sup>31</sup>

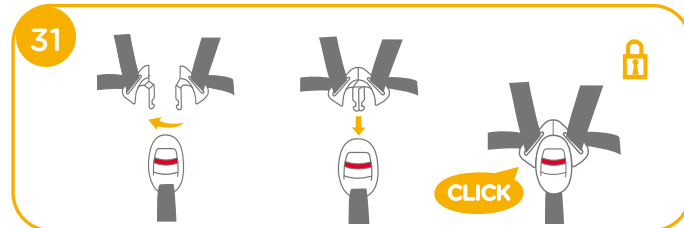

7. Træk selejusteringen nedad, og juster selen til den ønskede længde, så dit barn er spændt ordentligt fast. <sup>32</sup>  
! Sørg altid for at barnet er spændt fast med selen, og at selen sidder ordentligt og ikke for løs.

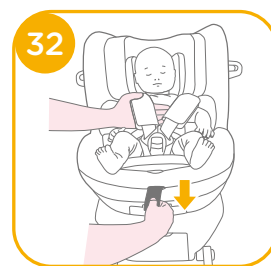

## Brug af autostolen i fremadvendt stilling

(Barnets højde 76-105 cm/Barnets vægt ≤ 19 kg/  
15 måneder - 4 år gammel)

se billederne 33 - 41

- ! Stil autostolen på sædet i køretøjet, og anbring derefter barnet i autostolen.
- ! Tryk Smart Ride™ låsen til venstre, når autostolen bruges i fremadvendt stilling. 33

1. Tryk på ISOFIX-justeringsknappen 34 -1 og træk bunden tilbage fra sædet. 34 -2

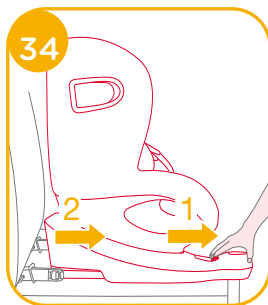
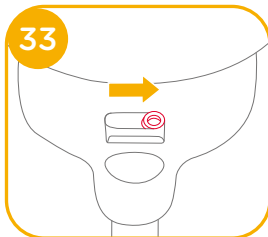

2. Tryk på knappen til at dreje autostolen, så barnet nemmere kan tages ud og puttes i stolen, og drej derefter autostolen til fremadvendt stilling. 35&36

- ! Tryk på knappen til at dreje autostolen på en af siderne, for at dreje autostolen.
- ! Sørg altid for, at autostolen forbliver låst i fremadvendt eller bagudvendt stilling, uanset om der er et barn i autostolen eller ej.

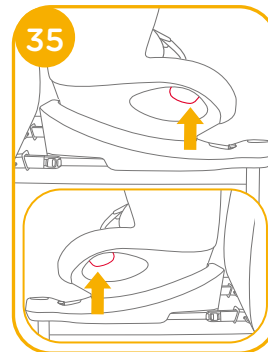

3. Når du har monteret ISOFIX-spænderne korrekt, skal du trykke på ISOFIX-justeringsknapperne igen, samtidig med at du trykker ryglænet mod køretøjetssædets ryglæn. 37 -1 37 -2

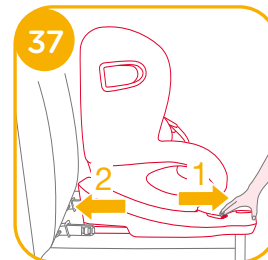

! ISOFIX-forbindelsesstykkerne skal fastgøres og fastlåses til ISOFIX-ankerpunkterne. 38 -1

! Støttebenet skal installeres korrekt, så den grønne indikator vises. 38 -2

## Sådan spændes barnet fast

1. Tryk på selejusteringsknappen samtidig med at du trækker skulderselen ud til den ønskede længde (træk under de fastgjorte skulderpuder). 39

2. Lås selespændet op ved at trykke på den røde knap. 40

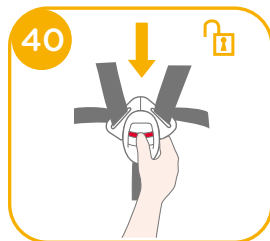
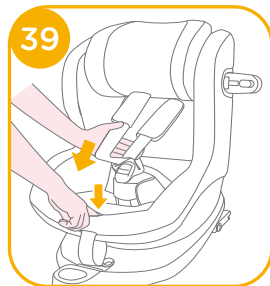
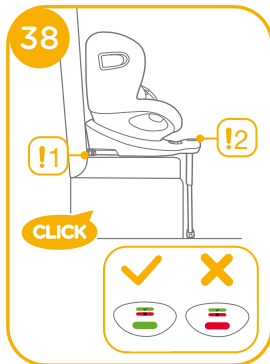

3. Spænd spænderne på begge sider af sædet, som vist på 41 der er på begge sider af sædet, så det er nemmere at anbringe barnet i fremadvendt stilling.

4. Indlægget til spædbørn må ikke bruges, når autostolen vender i fremadvendt stilling.

5. Anbring barnet i autostolen, og før begge arme gennem selerne. Lås spændet.

! Når barnet sidder i autostolen, skal du sørge for, at skulderselerne er i den korrekte højde.

6. Træk selejusteringen nedad, og juster selen til den ønskede længde, så dit barn er spændt ordentligt fast. 42

! Sørg altid for at barnet er spændt fast med selen, og at selen sidder ordentligt og ikke for løs.

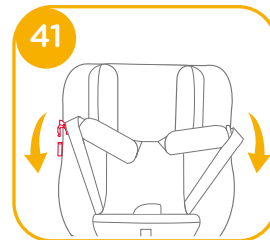

## Sådan tages de bløde dele af

se billederne 43 - 49

Tryk på den røde knap for at åbne låsebeslaget. 43

Følg trinene 44 - 49 for, at tage de bløde dele af.

For at sætte de bløde dele på igen skal du gentage ovenstående trin i omvendt rækkefølge.

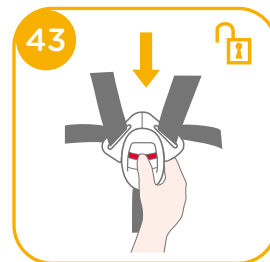

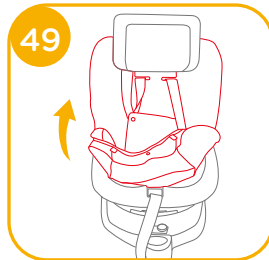
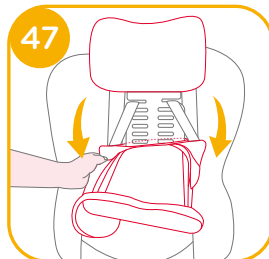
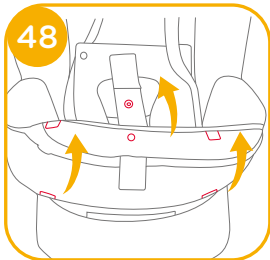
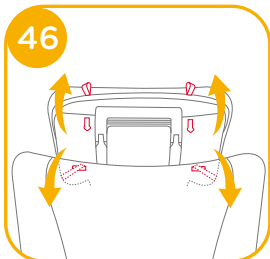
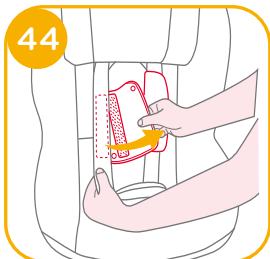

## Pleje og vedligeholdelse

- ! Når indlægget til spædbørn tages af, skal det gemmes et sted uden for barnets rækkevidde.
- ! Sædebetræk og puder kan vaskes i koldt vand under 30 °C.
- ! De bløde dele må ikke stryges.
- ! De bløde dele må ikke vaskes med blegemiddel eller kemiske rengøringsmidler.
- ! Brug ikke ufortyndede rengøringsmidler, rensebenzin eller andre organiske opløsningsmidler til at vaske autostolen eller bunden. Det kan beskadige autostolen.
- ! Undgå at vride sædebetrækket og puderne for meget, når de skal tørres. Det kan give delene folder.
- ! Sædebetræk og puder skal hænges til tørre i skyggen.
- ! Fjern autostolen og bunden fra køretøjets sæde, hvis de ikke skal bruges i en længere periode. Opbevar autostolen på et køligt og tørt sted, som er utilgængeligt for børn.
- ! Undgå, at pille ved spænderne under rengøring.





# مرحبًا بك في عالم Joie™ AR

تهانينا لانضمامك إلى عائلة Joie! إننا في غاية السعادة لاشتراكنا في رحلتك مع طفلك الصغير، فاستخدام نظام تقويد حركة الطفل المطور 360 i-Spin أثناء القيادة ضمن لك أقصى درجات السلامة عبر مقعد تقويد الطفل المطور من فئة i-Size عالية الجودة والأمنّة بالكامل، لذا يرجى قراءة التعليمات الواردة في هذا الدليل بعناية وإتباع كل خطوة فيه لضمان قيادة مريحة وتوفير أفضل حماية لطفلك.

لاستخدام هذا النظام لتقويد حركة الطفل المطور من Joie مع وصلات i-Size ISOFIX وفقًا للناحّة 03/ECE R129، يجب أن تتوافر في طفلك الشروط التالية.

المواجهة للخلف: ارتفاع الطفل من 40 سم إلى 105 سم/وزنه  $\geq 19$  كجم; التوجيه للأمام: ارتفاع الطفل من 76 إلى 105 سم/وزنه  $\geq 19$  كجم;

## القاعدة

يرجى قراءة جميع التعليمات الواردة في هذا الدليل قبل تركيب المنتج واستخدامه.

! ملحوظة مهمة: احتفظ بهذا الدليل للرجوع إليه في المستقبل.  
الرجاء قراءته بعناية.

يرجى الاحتفاظ بدليل التعليمات في حجرة التخزين الموجودة في الجزء الخلفي من القاعدة كما هو موضح بالشكل.

لمعرفة معلومات الضمان؛ يرجى زيارة موقع الويب الخاص بنا على [joiebaby.com](http://joiebaby.com)



## قائمة الأجزاء

يرجى التأكد من عدم وجود أي أجزاء مفقودة، وفي حالة غياب أي من الأجزاء. يرجى الاتصال بالموزع.

1	مسند الرأس	الشكل 1
2	وسادة المقعد	الشكل 2
3	إبزيم	الشكل 3
4	زر ضبط الحزام	الشكل 4
5	شريط الضبط	الشكل 5
6	وقف تشغيل القفل	الشكل 6
7	ساق التحميل	الشكل 7
8	زر ضبط ساق التحميل	الشكل 8
9	مؤشر ساق التحميل	الشكل 9
10	زر ضبط الإمالة	الشكل 10
11	زر الاستدارة	الشكل 11
12	حزام الكتف	الشكل 12
13	البطانة المعدة للأطفال الرضع	الشكل 13
14	ذراع ضبط مسند الرأس	الشكل 14
15	واقى الصدمات الجانبي	الشكل 15
16	حجيرة تخزين دليل التعليمات	الشكل 16
17	موصل ISOFIX	الشكل 17
18	زر الضابطة ISOFIX	الشكل 18
19	أدلة استخدام ISOFIX	الشكل 19

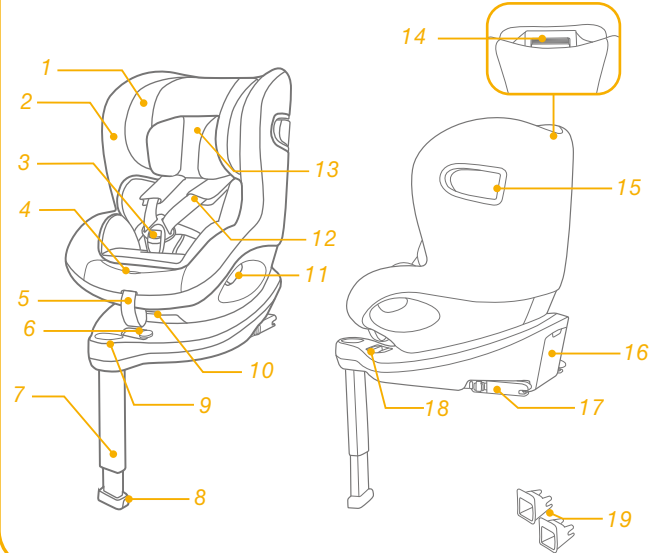

- ! انتبه إلى مخاطر القيام بأي تعديلات أو إضافات للجهاز بدون موافقة الهيئة المختصة ومخاطر عدم اتباع تعليمات التركيب كما يجب المقدمة من قبل الجهة المصنعة لنظام تقييد حركة الطفل المطور.
- ! الرجاء الاحتفاظ بهذا النظام المطور بعيداً عن أشعة الشمس؛ وإلا، فقد يسخن للغاية ويضر ببشرة الطفل. واحرص دائماً على لمس المقعد المطور قبل وضع الطفل بداخله.
- ! يحظر ترك الطفل بنظام تقييد حركة الطفل المطور دون مراقبة.
- ! يجب تثبيت أي أمتعة أو أي أشياء أخرى قد تحدث إصابات في حالة حدوث تصادم بإحكام.
- ! يحظر استخدام نظام تقييد حركة الطفل المطور بدون الأجزاء اللينة.
- ! يتعين عدم استبدال الأجزاء اللينة بأي أشياء أخرى بخلاف الموصى بها من قبل المصنّع حيث إن القطع اللينة (المنسوجات) تشكّل جزءاً لا يتجزأ من أداء هذا المقعد الداعم.
- ! تجنب استخدام أي نقاط اتصال تتمتع بقدرة تحمل بخلاف تلك الواردة في التعليمات والمحددة في نظام تقييد حركة الطفل المطور.

- ! لاستخدام هذا النظام لتقييد حركة الطفل المطور مع وصلات ISOFIX وفقاً لللائحة ECE R129/03، يجب أن تتوافر في طفلك الشروط التالية.
- المواجهة للخلف:  
ارتفاع الطفل من ٤٠ إلى ١٠٥ سم/وزنه  $\geq 19$  كجم;  
المواجهة للأمام:  
ارتفاع الطفل من ٧٦ إلى ١٠٥ سم/وزنه  $\geq 19$  كجم;
- ! هام - لا تستخدم مقعد أمان الأطفال في السيارة في وضع الجلوس قبل أن يتجاوز عمر الطفل ١٥ شهراً (راجع التعليمات)
- ! يجب أن تكون أي أرجل داعمة ملائمة لأرضية السيارة ويجب ضبط أي أحزمة مقيدة للطفل على جسمه، ويتعين ألا تكون الأحزمة ملتوية.
- ! بعد وضع طفلك في المقعد المطور، ينبغي تثبيت حزام الأمان بشكل صحيح والتأكد من أن حزام الفخذ يتم تثبيته عند مستوى منخفض، بحيث يتم ربطه بحزم على الحوض.
- ! يجب تبديل نظام تقييد حركة الطفل المطور عندما يتعرض لضغط شديد من جراء حادث. حيث قد تتسبب الحوادث في إلحاق أضرار بهما لا يمكن رويتهما.

## تحذير

- ! يحظر استخدام نظام مطور مستعمل أو نظام مطور لا تعرف تاريخ استعماله؛ فقد يحتوي على تلف هيكلي يعرض سلامة طفلك للخطر.
- ! يحظر استخدام الحبال أو أي أدوات أخرى لتثبيت نظام تقييد حركة الطفل المطور داخل السيارة أو لتثبيت الطفل داخل النظام المطور.
- ! تأكد من إمكانية تركيب نظام تقييد حركة الطفل المطور علي هذا النحو بحيث لا يجوز له أن يتداخل مع المقاعد المتحركة أو في تشغيل أبواب السيارة.
- ! استشر الموزع بشأن الأمور المتعلقة بالصيانة والإصلاح واستبدال الأجزاء.
- ! فك هذا النظام المطور من مقعد السيارة وأخرجه منها إذا كنت تنوي عدم استخدامه لمدة زمنية طويلة.
- ! لا ينبغي تشحيم هذا المقعد المطور بأي شكل من الأشكال.
- ! يرجى تثبيت الطفل في المقعد المطور بصورة دائمة، حتى في الرحلات القصيرة لتجنب وقوع الحوادث.
- ! احرص باستمرار أدلة ISOFIX بحثًا عن أي أوساخ، ونظفها عند الضرورة. قد تتأثر اعتمادية المنتج بسبب دخول أوساخ أو أتربة أو فضلات طعام أو غيرها فيه.
- ! تجنب وضع أي أشياء أخري دون الوسائد الداخلية الموصى بها داخل هذا النظام المطور.

## تحذير

- ! لا تثبت مقعد الطفل بالسيارة في أي مقعد من مقاعد السيارة يكون مجهزًا بالوسائد الهوائية عند استخدام وضع الطفل الرضيع.
- ! يرجى التحقق قبل شراء هذا المقعد المطور من إمكانية تركيبه بشكل صحيح في سيارتك.
- ! ليس هناك أي نظام تقييد حركة طفل مطور يضمن الحماية الكاملة عند وقوع حادث. لكن الاستخدام السليم لنظام تقييد حركة الطفل المطور هذا من شأنه تقليل خطر تعرض طفلك لإصابة جسيمة أو الوفاة.
- ! تجنب تركيب نظام تقييد حركة الطفل المطور هذا دون اتباع التعليمات الواردة في هذا الدليل؛ وإلا، فقد تعرض طفلك لخطر الإصابة الجسيمة أو الوفاة.
- ! تجنب استخدام هذا النظام المطور إذا كان تالفًا أو به أجزاء مفقودة.
- ! لا تلبس طفلك ملابس واسعة/كبيرة الحجم لأن هذا قد يحول دون تثبيت الطفل بشكل سليم ومحكم بواسطة أشرطة أحزمة الكتف والحزام بين الساقين.
- ! تجنب ترك هذا النظام المطور أو أي من مكوناته سائبًا أو غير مربوط بإحكام في السيارة؛ فقد يؤدي النظام غير المرتبط بإحكام إلى انقذافه داخل السيارة والتسبب في إصابة الركاب أثناء اجتياز منعطف حاد أو توقف مفاجئ أو تصادم.

## الطوارئ

في حالة الطوارئ أو الحوادث، من الأهمية بمكان العناية بطفلك باستخدام الإسعافات الأولية وطلب المعالجة الطبية فوراً.

### معلومات المنتج

يشير المصطلح "i-Size" إلى (الأنظمة العالمية المتكاملة المطورة لتقييد حركة الطفل وفقاً للمعيار (ISOFIX) إلى إحدى فئات نظام تقييد حركة الطفل المطور المستخدم في وضعية الجلوس i-Size بالسيارة.

1. وفقاً للوائح ECE R129/03، يعد المنتج مقعد طفل مطور مزود بنظام Universal ISOFIX، الفئة ISO/R2، ISO/F2X، ويجب تثبيتهما باستخدام توصيلات ISOFIX.

2. هذا نظام تقييد حركة طفل مطور من الفئة "i-Size"، ومعتمد وفقاً للوائح رقم 129 للاستخدام في وضعيات مقاعد السيارة المتوافقة مع الفئة i-Size كما هو موضح من قبل مصنعي السيارات في دليل استخدام السيارة.

3. إذا ساورك شك، فاستشر مصنّع المقعد المطور أو الموزّع.

الخامات بلاستيك، معدن، قماش  
رقم براءة الاختراعات الاختراع المنتظرة

## تدبيبات بشأن التركيب

راجع الصور 1 - 1

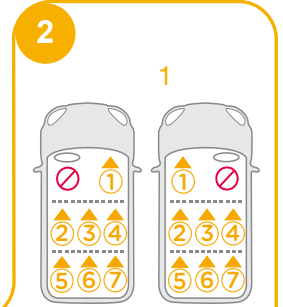
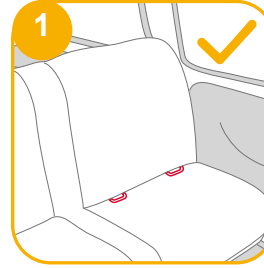

## اختيار وضع التركيب

وصفية الاحتناء	العمر المرجعي	التركيب	وضع التركيب	حجم الطفل
الوضع ٦-١	أقل من ٤ سنوات تقريبًا		وضع التوجيه للخلف	من ٤٠ سم - ١٠٥ سم / ≥ ١٩ كجم
الوضع ٦-١	من ١٥ شهرًا إلى ٤ سنوات تقريبًا		وضع التوجيه للأمام	من ٧٦ سم - ١٠٥ سم / ≥ ١٩ كجم

قفل Smart Ride™	التركيب	وضع التركيب	عمر الطفل
		وضع التوجيه للخلف	١٥-٠ شهرًا
		وضع التوجيه للخلف/الأمام	< ١٥ شهرًا

## تركيب القاعدة

### راجع الصور ٣ - ١٢

! بعد وضع القاعدة على مقعد السيارة، اسحب ساق التحميل للأسفل نحو الأرضية. ٣

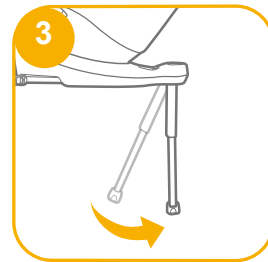

! أدخل دليلي ISOFIX لتساعدك بالتركيب.

٤ - 1

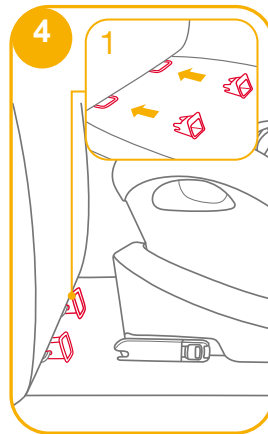

! هناك 11 أوضاع قابلة للتعديل خاصة بـ ISOFIX. أثناء الضغط على زر ISOFIX 1-2، اسحب موصل ISOFIX للخارج. 2-1

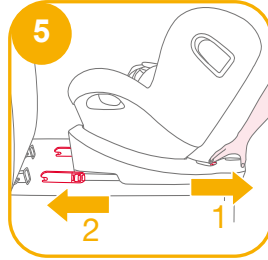

! هناك 19 وضعية لساق التّحميل. وإذا أضواء مؤشر ساق التّحميل باللون الأحمر، فهذا يعني أن الساق في الوضعية الخطأ. 1-2  
! تأكد من تلامس ساق التّحميل بالكامل مع أرضية السيارة. يشير اللون الأحمر إلى التثبيت بطريقة غير صحيحة. 1-2

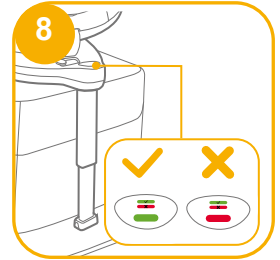

! افحص للتأكد من إحكام تركيب القاعدة من خلال سحب وصلتي ISOFIX.

! يجب تركيب وصلتي ISOFIX وإحكام تثبيتهما في نقطتي تثبيت 1-2 ISOFIX.

! يجب تركيب ساق التّحميل بشكل صحيح من خلال التّأكد من إضاءة مؤشرها باللون الأخضر. 2-1

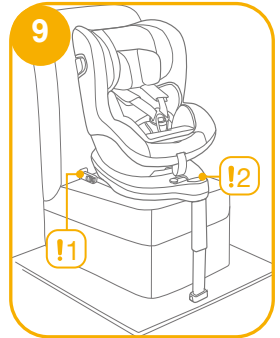

! تأكد من إحكام تركيب وصلات ISOFIX في نقاط تثبيت ISOFIX. ومن المفترض أن يضيء المؤشران في وصلتي ISOFIX باللون الأخضر بالكامل. 1-2

! بعد تركيب وصلات ال ايزو فيكس بنجاح، اضغط على أزرار ضبط وصلات الأيزوفيكس مرة أخرى بينما تضغط على المقعد باتجاه معاكس لمسند السيارة صفحة 1-2

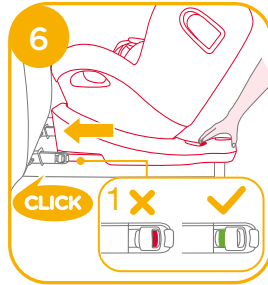

! بعد تركيب ISOFIX، اسحب ساق التّحميل للأسفل نحو الأرضية. عندما يصبح مؤشر ساق التّحميل أخضر اللون، تكون حينها ساق التّحميل مركبة بشكل صحيح.

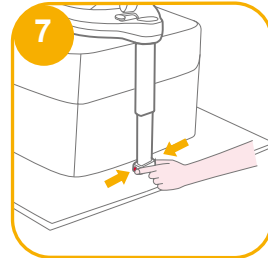

! اضغط على زر إطلاق ساق التّحميل، ثم اضبط طول ساق التّحميل. 1-2

! تأكد دائماً من تلامس ساق التّحميل مع أرضية السيارة ويقائها مقفلة بصرف النظر عن وجود طفل في النظام المُطوّر لتقييد حركة الطفل من عدمه.

## إزالة القاعدة

لإزالة القاعدة من السيارة؛ اضغط على زر ضابط 1-1 ISOFIX واسحب القاعدة للخلف من المقعد. 2-1

ثم اضغط وحرر الوصلات من نظام ISOFIX الموجود بالسيارة. 1

لتفادي التلف أثناء النقل؛ اضغط على زر ضابط 1-1 ISOFIX وقم بطي الوصلة تمامًا. 2-1

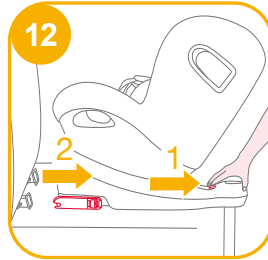
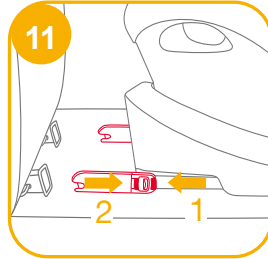
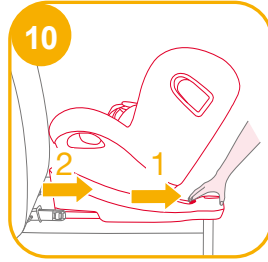

## استخدام واقي الصدمات الجانبي

راجع الصور 13 - 15

! تأكد من أن غطاء الحماية من التصادم الجانبي مقفول على وضع الفتح لتوفير أقصى درجة من الحماية من الاصطدام الجانبي.

1. يتم تنشيط دروع الحماية من الصدمات الجانبية تلقائيًا عندما يتم تحريك إيزيم الحزام للخلف في موضعه وربط الحزام، ويتم فتح كلا الجانبيين تلقائيًا. 1

2. يمكن إغلاق غطاء الاصطدام الجانبي الموجود قبالة باب السيارة لتوفير مساحة أكبر للجلوس، إذا تطلب الأمر ذلك. يجب أن يكون الجانب الأقرب لداخل السيارة دائمًا في وضع الفتح. 1

3. يمكن فتح الاصطدام الجانبي يدويًا كما هو موضح بالصورة رقم 15.

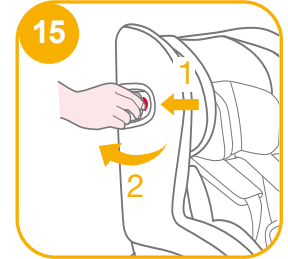
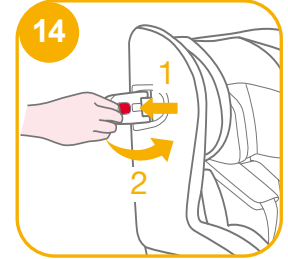
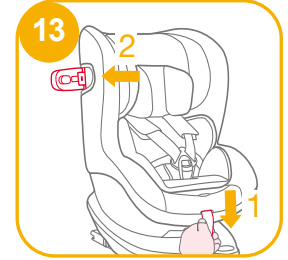

## ضبط الانحناء

راجع الصور 16 - 17

اضغط على زر تعديل الانحناء 16، واضبط مقعد الطفل المطور بالسيارة في الوضع الصحيح. يجب ضبط زوايا الانحناء على النحو الموضح في الشكل 17

الرجاء إعادة التحقق من وضعية ساق التحميل بعد ضبط الانحناء.  
توجد 6 أوضاع إمالة لوضع التوجيه للخلف و6 أوضاع إمالة لوضع التوجيه للأمام.

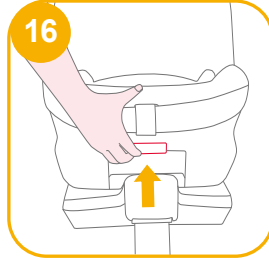

## ضبط الارتفاع مسند الرأس وأحزمة الكتف

راجع الصور 18 - 20

1. يُرجى تعديل داعم الرأس، وفحص مما إذا كان مستويًا أو متجهًا للأسفل ومما إذا كانت أحزمة الكتف مثبتة على الارتفاع الصحيح أم لا وفقًا لصورة 18  
! عند استخدام التوجيه للخلف، يجب أن يكون ارتفاع حزام الكتف مستويًا أو أسفل قمة كتفي الطفل. 18  
! عند استخدام التوجيه للأمام، يجب أن يكون ارتفاع حزام الكتف مستويًا مع قمة كتفي الطفل. 18

2. اضغط على مقبض ضبط مسند الرأس 19 أثناء سحب المسند لأعلى أو الضغط عليه لأسفل إلى أن يستقر في إحدى الأوضاع الستة. توضح أوضاع داعم الرأس كما في الشكل 20.

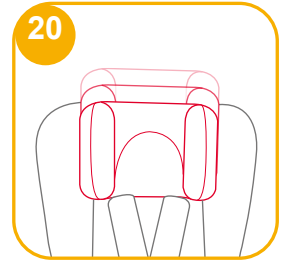
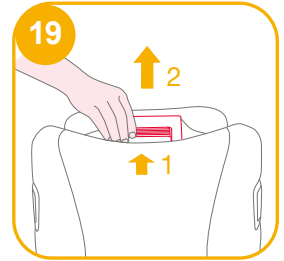



## استخدام وضع التوجيه للخلف

ارتفاع الطفل 40 سم إلى 105 سم/وزنه  $\geq 19$  كجم/رضع - 4

(سنوات)

### راجع الصور ٢١ - ٢٣

! يُرجى تثبيت نظام تقييد حركة الطفل المطور على مقعد السيارة الخلفي، ثم وضع الطفل في النظام المطور.

! يرجى سحب وقف قفل Smart Ride™ لليسار عند استخدام نظام تقييد حركة الطفل المطور في وضع التوجيه للخلف.

1. اضغط على زر ضابط ISOFIX ١١-1 واسحب القاعدة للخلف من مقعد السيارة.

2. اضغط على زر التدوير للاستدارة من أجل وضع/رفع الطفل من الجانب بسهولة، ثم لف المقعد لوضع التوجيه للخلف. ١٢&١٣

! اضغط على زر التدوير الموجود على أي جانب من الجانبين لتدوير نظام تقييد حركة الطفل المطور.

! تأكد دائماً من بقاء النظام المطور لتقييد حركة الطفل مقلماً في وضع المواجهة للأمام أو وضع المواجهة للخلف بصرف النظر عن وجود طفل فيه من عدمه.

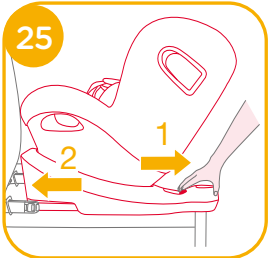
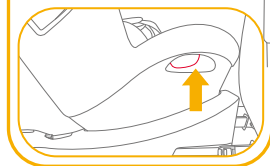
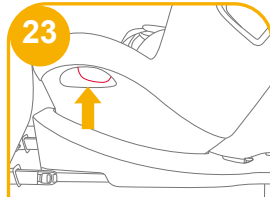
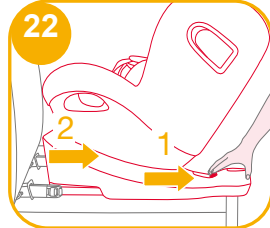
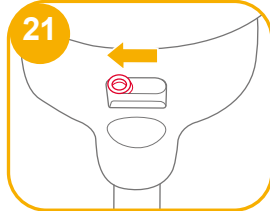

3. بعد تركيب وصلات ال ايزو وفيكس بنجاح، اضغط على أزرار ضبط وصلات الأيزوفيكس مرة أخرى بينما تضغط على المقعد باتجاه معاكس لمسند السيارة صفحة 1-٢ ١٥-٢ ١٥.

! يجب تركيب وصلاتي ISOFIX وإحكام تثبيتهما في نقطتي تثبيت 1-١٦ ISOFIX.

! يجب تركيب ساق التحميل بشكل صحيح من خلال التأكد من إضاءة مؤشرها باللون الأخضر. ١٦-2

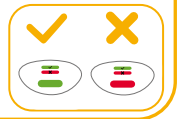
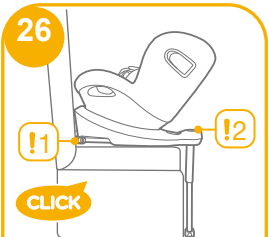

## تأمين الطفل

1. اضغط على زر ضبط الشريط مع سحب أحزمة الكتف للخارج حتى تصل إلى الطول المطلوب (اسحب من أسفل وسادات الكتف المثبتة للتطويل). ٢٧

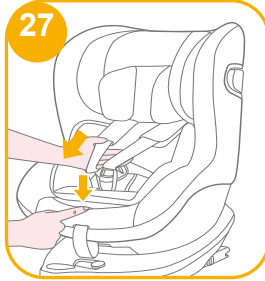

2. ألق قفل إبزيم الحزامين بالضغط على الزر الأحمر. ٢٨

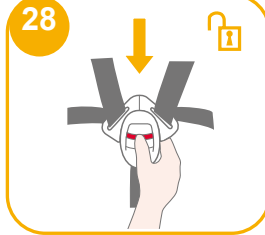

3. ثبت الإبزيم الموجود على كلا جانبي المقعد كما هو موضح في ٢٩ الموجودة على كلا جانبي المقعد لجعل وضع الطفل في وضع التوجيه للخلف مريحاً بشكل أكبر.



4. يُرجى التأكد من تركيب الوسادة السمكية قبل استخدامها مع الأطفال. ٣٠

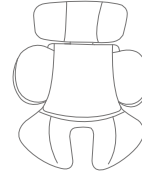
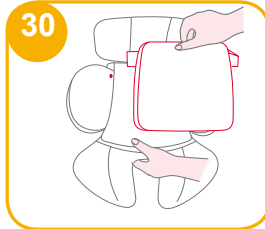

نوصي باستخدام ولوحة الرضيع الكاملة عندما يكون الطفل أقل من ٦٠ سم أو يمكن استخدامها حتى تصبح اللوحة ضيقة عليه. تزيد ولوحة الرضيع من الحماية الجانبية من الصدمات.

5. ضع الطفل في نظام تقييد حركة الطفل المطور ومرر ذراعيه من خلال الأحزمة. ! بعد جلوس الطفل، أعد الفحص للتأكد من وجود أحزمة الكتف على الارتفاع المناسب. 6. قم بتعشيق المشبك. يرجى الرجوع إلى ٣١

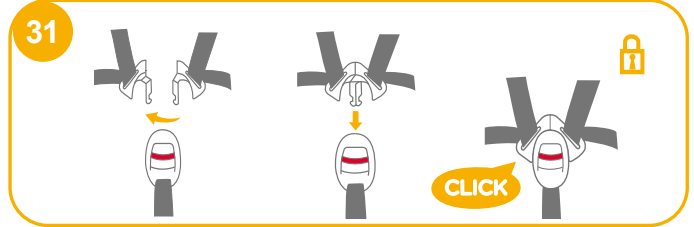

7. اسحب حزام التعديل لأسفل، وقم بتعديله حتى الوصول إلى الطول المناسب لضمان أمان الطفل. ٣٢

! ابقِ الطفل دائماً مؤمناً من خلال الأحزمة واريطه بشكل سليم من خلال إزالة أي ارتخاء بالأحزمة.

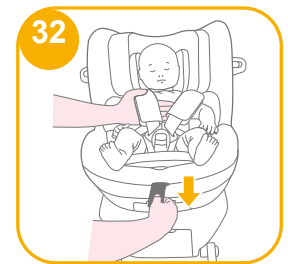

## استخدام وضع التوجيه للأمام (ارتفاع الطفل 76 سم إلى 105 سم/ ووزنه $\geq 19$ كجم/ 15 شهراً - 4 سنوات)

### راجع الصور (٣٦ - ٤١)

! يُرجى تثبيت نظام تقييد حركة الطفل المطور على مقعد السيارة، ثم وضع الطفل في النظام المطور.

! يرجى سحب وقف قفل Smart Ride™ لليمين عند استخدام نظام تقييد حركة الطفل المطور في وضع التوجيه لليمين. (٣٧)

1. اضغط على زر ضابط ISOFIX (٣٤-1) واضغط على زر ضابط (٣٤-2) واسحب القاعدة للخلف من مقعد السيارة. (٣٤-2)

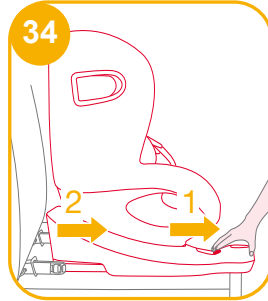
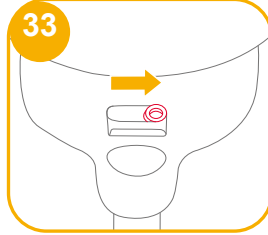

2. اضغط على زر التدوير للاستدارة من أجل وضع/رفع الطفل من الجانب بسهولة. ثم لف المقعد لوضع التوجيه للأمام. (٣٥ & ٣٦)

! اضغط على زر التدوير الموجود على أي جانب من الجانبين لتدوير نظام تقييد حركة الطفل المطور.

! تأكد دائماً من بقاء النظام المطور لتقييد حركة الطفل مقلداً في وضع المواجهة للأمام أو وضع المواجهة للخلف بصرف النظر عن وجود طفل فيه من عدمه.

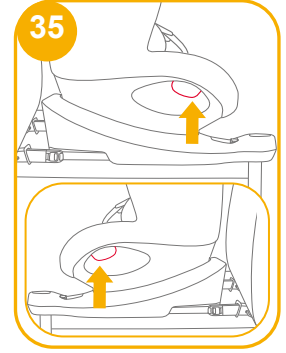

3. بعد تركيب وصلات ال ايزو فيكس بنجاح، اضغط على أزرار ضبط وصلات الأيزوفيكس مرة أخرى بينما تضغط على المقعد باتجاه معاكس لمسند السيارة صفحته 1- (٣٧-2) (٣٧)

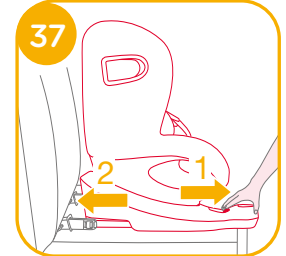

! يجب تركيب وصلتي ISOFIX وإحكام تثبيتهما في نقطتي تثبيت 1- 38 ISOFIX.

! يجب تركيب ساق التحميل بشكل صحيح من خلال التأكد من إضاءة مؤشرها باللون الأخضر. 2- 38

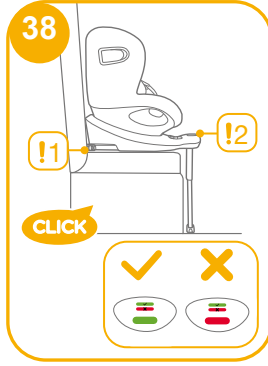

### تأمين الطفل

1. اضغط على زر ضبط الشريط، مع سحب أحزمة الكتف للخارج حتى تصل إلى الطول المطلوب (اسحب من أسفل وسادات الكتف المثبتة للتطويل). 39

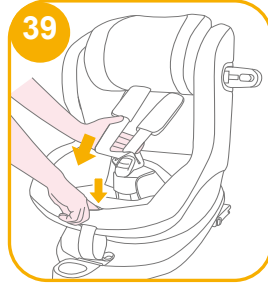

2. ألغ قفل إبزيم الحزامين بالضغط على الزر الأحمر. 40

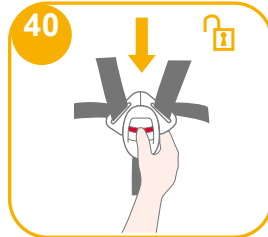

3. ثبت الإبزيم الموجود على كلا جانبي المقعد كما هو موضح في 41 الموجودة على كلا جانبي المقعد لجعل وضع الطفل في وضع التوجيه للأمام مريحًا بشكل أكبر.

4. تجنّب استخدام وليجة الرضيع عند تركيب نظام تقييد حركة الطفل المطور في وضع التوجيه للأمام.

5. ضع الطفل في نظام تقييد حركة الطفل المطور ومرر ذراعيه من خلال الأحزمة. قم بتعشيق المشبك.

! بعد جلوس الطفل، أعد الفحص للتأكد من وجود أحزمة الكتف على الارتفاع المناسب.

6. اسحب حزام التعديل لأسفل، وقم بتعديله حتى الوصول إلى الطول المناسب لضمان أمان الطفل. 41

! إبقِ الطفل دائمًا مؤتمنًا من خلال الأحزمة واربطه بشكل سليم من خلال إزالة أي ارتخاء بالأحزمة.

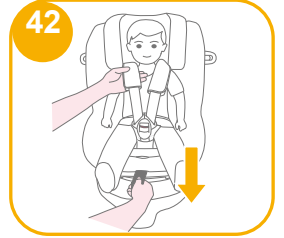
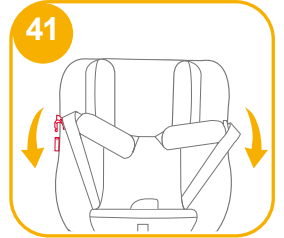

### فك الأجزاء اللينة

راجع الصور 42 - 43

اضغط على الزر الأحمر لإلغاء تثبيت المشبك. 42  
اتبع الخطوات 43 - 44 لفك الأجزاء اللينة.  
لإعادة تثبيت الأجزاء اللينة؛ يُرجى تكرار الخطوات سالفة الذكر ولكن بالترتيب العكسي للخطوات.

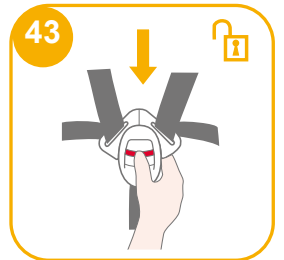

## العناية والصيانة

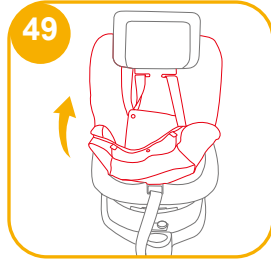
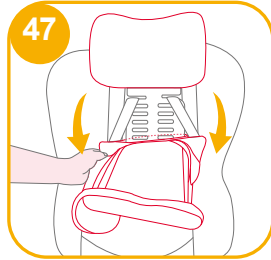
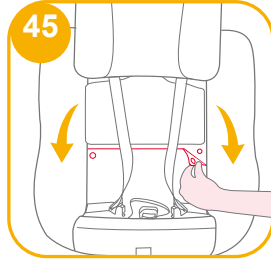
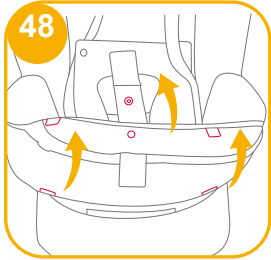
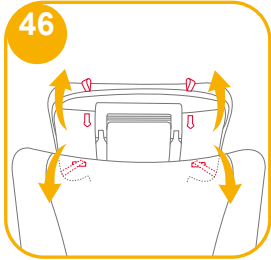
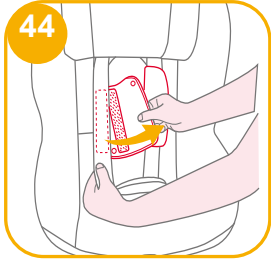

! بعد إزالة المادة الرغوية من الوليجة، الرجاء تخزينها في مكان لا يستطيع الطفل الوصول إليه.

! الرجاء غسل غطاء المقعد والبطانة الداخلية بماء بارد عند درجة حرارة أقل من ٣٠ درجة.

! لا تكو الأجزاء اللينة.

! لا تستخدم مادة تبيض أثناء غسل الأجزاء اللينة، وتجذب التنظيف الجاف.

! لا تستخدم المنظفات غير المخففة أو البنزين أو المذيبات العضوية الأخرى لغسل مقعد الطفل المطور أو قاعدته. فقد يتسبب ذلك في تلف نظام تقييد حركة الطفل المطور.

! لا تنزع غطاء المقعد والحشو الداخلي للتجفيف. فقد يؤدي ذلك إلى ترك تجاعيد في الغطاء والبطانة.

! الرجاء تجفيف الغطاء والبطانة بتعليقهما في منشر.

! يُرجى نزع مقعد الطفل المطور وقاعدته من مقعد السيارة إذا كنت تنوي عدم استخدامها لفترة زمنية طويلة. ضع مقعد الطفل المطور في مكان بارد وجاف يصعب على طفلك الوصول إليه.

! لا تعيث بوصلات الحزام أثناء التنظيف.



## KR 제품을 구매해 주셔서 감사합니다.

조이의 가족이 되신 것을 축하 드립니다! 당신과 당신의 귀여운 아이가 함께 하는 여행에 동참할 수 있게 되어 영광입니다. 조이 아이스핀 360 은 고품질 자재를 사용하며, 유럽/ 한국 안전인증을 획득한 유아용 어린이 카시트입니다. 이 사용설명서를 잘 읽고 단계별에 따라 아이에게 최상의 안전과 편안함을 제공하여 주시기 바랍니다.

ISOFIX 가 장착된 차량에서 사용 가능하며, 자동차 매뉴얼을 참고하시어, 앵커의 정확한 위치 및 사용 전 주의 사항을 확인해 주시기 바랍니다.

I-size (ECE R129/03) 유럽안전 규정에 따라,

후방 보기: 키 40~105cm, 무게 19kg 미만 전방 보기: 키 76~105cm, 무게 19kg 미만 또는 최소 15 개월 이상

## 베이스

제품을 설치하시기 전에, 사용 설명서 상의 내용을 숙지하시기 바랍니다.

! 중요: 후후 사용을 위해 설명서를 보관해 주시고, 설명서를 충분히 숙지해 주시기 바랍니다.

오른쪽 그림과 같이 베이스 후방 부분에 위치한 수납공간에 사용 설명서를 보관해 주시기 바랍니다.

보증 문의가 있을 경우, joiebaby.co.kr 을 방문해 주세요.



## 부품 리스트

부품을 확인해 주시고, 없는 부품이 있다면 에이원 고객센터로 연락해 주시기 바랍니다. (에이원 고객센터 02-1800-8561)

- |                    |                    |
|--------------------|--------------------|
| 1. 헤드레스트           | 11. 시트 회전 버튼       |
| 2. 시트 패드           | 12. 어깨벨트           |
| 3. 버클              | 13. 신생아 이너시트       |
| 4. 벨트 조절 버튼        | 14. 헤드레스트 높낮이 조절레버 |
| 5. 카시트 어깨 벨트 길이 조절 | 15. 측면 안전장치        |
| 6. 스마트 라이드 잠금 장치   | 16. 사용 설명서 보관 공간   |
| 7. 서포팅레그           | 17. 아이소픽스 커넥터      |
| 8. 서포팅레그 길이 조절 버튼  | 18. 아이소픽스 조절 버튼    |
| 9. 서포팅레그 인디케이터     | 19. 아이소픽스 가이드      |
| 10. 등받이 각도 조절 버튼   |                    |

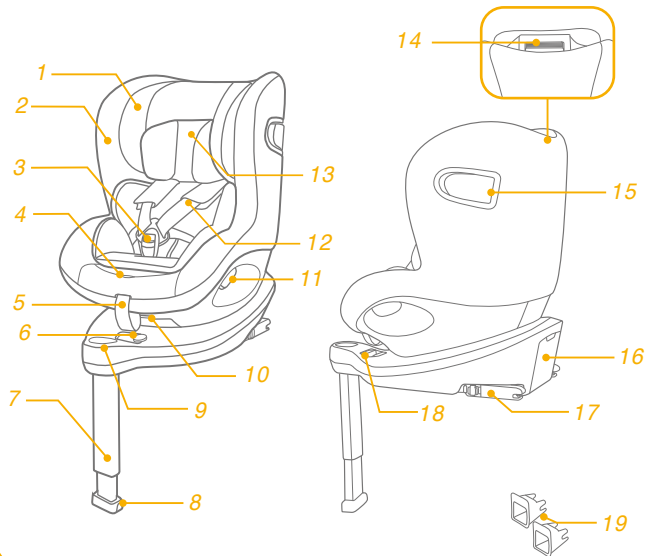

## 경고

! ISOFIX가 장착된 차량에서 사용 가능하며, 자동차 매뉴얼을 참고하시어, 앵커의 정확한 위치 및 사용 전 주의 사항을 확인해 주시기 바랍니다.

I-size (ECE R129/03) 유럽안전 규정에 따라, 후방 보기: 키 40~105cm, 무게 19kg미만 전방 보기: 키 76~105cm, 무게 19kg미만 또는 최소 15개월 이상

! 중요 - 아이가 15개월이 되기 전에는 전방 보기 사용하지 마십시오. (설명서 참조 바람)

! 유아용 어린이 카시트 장착 시 차량과 연결되는 부분은 단단해야 하며, 서포팅 레그는 차량 바닥 부분과 닿아야 하며, 아이를 연결하는 안전 벨트 부분들은 아이 몸에 맞추어서 조절되어 있어야 하며, 안전 벨트가 꼬이지 않도록 주의하시기 바랍니다.

! 카시트 사용시, 안전벨트가 올바르게 착용되어야 하며, 아이 골반위로 허리 벨트가 올라오지 않도록 주의하시기 바랍니다.

! 사고가 있는 경우 카시트 사용을 중단하여 주시기 바랍니다. 보이지 않는 내부 손상이 있을 수 있습니다.

## 경고

! 카시트에 제조사가 제공하거나 추천하지 않은 악세사리를 사용하지 마시길 바랍니다.

! 아이의 피부가 화상을 입을 수 있으니, 카시트를 직사광선으로부터 멀리하시길 바랍니다.

! 카시트에 아이를 태우고 자리를 비우지 마십시오

! 카시트 상단에 물건을 올려 놓아서는 안됩니다.

! 시트 커버 없이 카시트를 사용하지 마시길 바랍니다.

! 제조사가 추천하지 않은 봉제물을 교체하여 사용하지 마시길 바랍니다. 봉제물은 어린이 안전장치 성능에 있어서의 또 하나의 중요한 구성품입니다.

! 카시트 사용 시, 제품과 사용 설명서에서 설명하지 않은 다른 고정 장치는 사용하지 마시길 바랍니다.

## 경고

- ! 절대로 에어백이 있는 좌석에 후방장착 (신생아 모드)로 카시트를 설치해서는 안됩니다.
- ! 카시트를 구매하시기 전에 차량에 설치가 가능한지 먼저 확인하시기 바랍니다.
- ! 카시트가 사고로부터 완벽하게 아이를 보호한다고는 할 수 없습니다. 그러나, 올바른 카시트 장착이 사망이나 심각한 부상의 위험을 줄일 수 있습니다.
- ! 사용 설명서의 지시사항을 따르지 않고 카시트를 설치 시, 아기가 심각한 부상의 위험이나 사망에 이를 수 있습니다.
- ! 부품이 없어지거나, 손상되었을 시, 카시트 사용을 중단하시기 바랍니다.
- ! 아기를 두꺼운 점퍼와 같은 옷을 입은 채 카시트를 사용하지 마시길 바랍니다. 어깨벨트 및 가랑이 벨트의 올바르게 못한 고정으로 아기를 잘 보호할 수 없기때문입니다.
- ! 차량 내에 고정되지 않는 물건을 놓아서는 안됩니다. 급회전, 급정거 그리고 충돌로 인해서 아기가 부상을 입을 수 있습니다.

## 경고

- ! 사용한 이력을 알 수 없는 중고 카시트를 사용하셔서는 안됩니다. 만약에 중고 제품에 문제가 있다면 아이가 안전할 수 없습니다.
- ! 카시트 사용시 아이를 카시트 안전 벨트외 다른 끈이나 다른 방법은 사용하지 마시길 바랍니다.
- ! 아이는 반드시 올바르게 장착된 카시트에 탑승되어야 합니다.
- ! 카시트 점검, 수리, 부품 교체에 대해서는 조이의 정식 한국 디스트리뷰터인 에이원 고객센터로 연락해 주시기 바랍니다. (Tel 02-1800-8561)
- ! 장기간 카시트를 사용하지 않을 경우, 카시트를 차량에서 제거해 주시기 바랍니다.
- ! 카시트의 부분에 윤활류를 바르지 마시길 바랍니다.
- ! 항상 아이를 카시트에 태우시기 바랍니다, 짧은 거리를 이동할 때에도 사용하지 않습니다, 대부분의 사고가 이 때 발생합니다.
- ! 아이소픽스 가이드에 오염이 있는지 수시로 확인하시고 청소해 주세요. 카시트가 오염, 먼지, 음식물 부스러기 등으로 인해 영향 받을 수 있습니다.
- ! 카시트에 신생아 이너시트 외 다른 이너 쿠션을 사용하지 마시길 바랍니다.
- ! 아래와 같은 차량 시트 조건에서는 카시트를 설치하셔서는 안됩니다.



## 긴급사항

사고나 긴급한 상황인 경우, 즉시 아이를 보호하고, 치료하는 것이 무엇보다 중요합니다.

## 제품 정보

'i-Size'는 차량용 안전 장치의 새로운 기준이며, 차량에서 i-Size 시트 포지션에서 사용 가능합니다.

1. 유럽 ECE R 129/03 규정에 따라 준범용 아이소픽스 클래스 ISO/F2X, ISO/R2 어린이 용 보호장치입니다.
2. i-Size' 안전 기준은 유럽 ECE R 129/03 안전 기준을 통과했으며, 차량 설명서에 사용 가능 여부를 확인 해주십시오.
3. 호환성 가능하여 의문사항은 자동차 제조사나 판매 업체에 문의 하시기 바랍니다.

자재: 플라스틱, 금속, 원단

특허 번호: 특허 출원 중

## 설치 시 고려 사항

그림 1 - 2

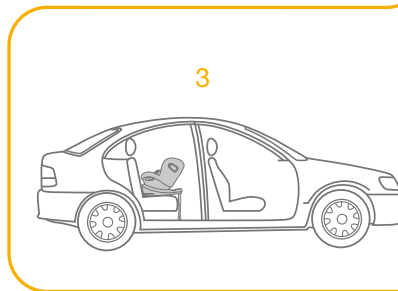
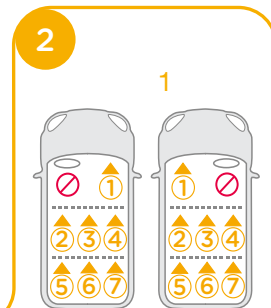
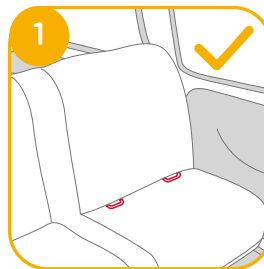

## 설치 모드 선택

	아이 사이즈	설치 모드	설치	권장 연령	등받이 각도 조절
ECE R129/03	40cm~105cm /19kg 미만	후방 장착 모드		5세	1-6단계
	76cm~105cm /19kg 미만	전방 장착 모드		15개월~5세	1-6단계

아이 연령	설치 모드	설치	스마트 라이드 잠금 장치
0-15개월	후방 장착 모드 사용		
15개월 이후	후방 또는 전방 장착 모드		

## 베이스 설치

그림 ③ - 12

! 차량에 카시트 베이스를 설치 후, 레그가 아래 (바닥)쪽을 향하도록 당겨 주시기 바랍니다 ③

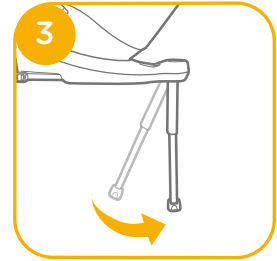

! 설치를 돕기 위해 아이소픽스 가이드를 차량 앵커에 부착하시기 바랍니다. ④ -1

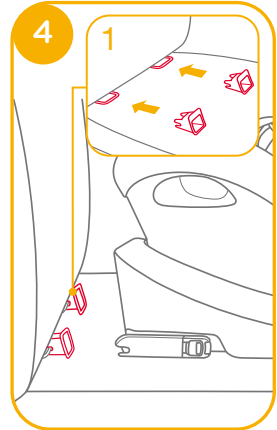

! 아이소픽스는 11단계를 조절이 가능합니다. 손쉬운 설치를 위하여 아이소픽스 조절 버튼 (5-1), 을 눌러서 아이소픽스 길이를 확장시켜 주시기 바랍니다. (5-2)

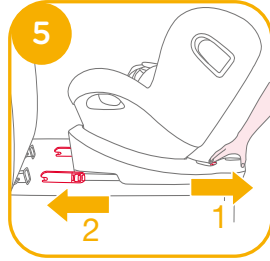

! 반드시 양쪽의 아이소픽스 앵커 포인트가 아이소픽스 커넥터에 바르게 연결 될 수 있도록 해주시길 바랍니다. 양쪽 ISOFIX 인디케이터의 색상이 반드시 녹색으로 바뀌어야 합니다. (6-1)

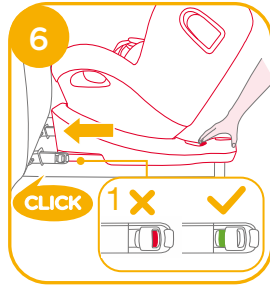

! 아이소픽스 커넥터를 연결 한 후, 아이소픽스 길이 조절 버튼을 누르고 카시트가 차량에 완벽히 고정될 때까지 카시트 베이스를 밀어주시길 바랍니다. (6)

! 아이소픽스를 차량에 장착한 후, 서포팅 레그를 바닥까지 확장시켜 주시기 바랍니다. 서포팅 레그가 올바르게 장착 되었을때 인디케이터의 색상이 초록색으로 변합니다.

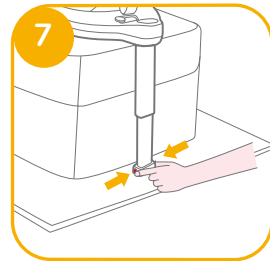

! 서포팅 레그 조절 버튼을 눌러 길이를 조절 하시기 바랍니다. (7)

! 아이가 앉아 있지 않을 때에도 항상 지지 로드 레그가 바닥과 직접적으로 닿아 있으며 잠긴 위치에 있는지 확인하십시오.

! 서포팅 레그는 19단계로 조절이 가능합니다. 서포팅 레그 인디케이터가 빨간색을 나타낼 시, 서포팅 레그가 잘못된 위치에 있음을 나타냅니다. (8)

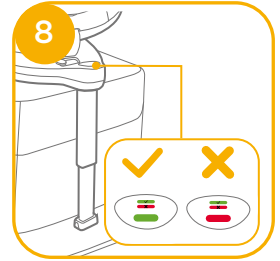

! 차량 바닥에 서포팅 레그가 완전히 밀착 되었는지 확인하십시오. 빨간색을 나타낸다면, 잘못 설치가 되었다는 뜻입니다. (8)

! 아이소픽스 커넥터를 잡아당기며 카시트가 확실히 장착 되었는지 확인 하시기 바랍니다.

! 아이소픽스 커넥터는 아이소픽스 앵커와 완전히 결합 및 고정되어야 합니다. (9-1)

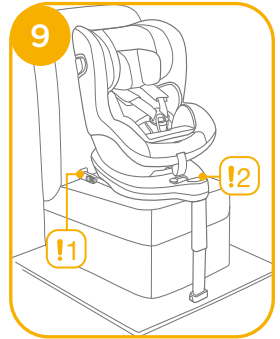

! 서포팅 레그가 초록색을 나타내어 올바르게 장착되어야 합니다. (9-2)

## 아이소픽스 카시트 베이스 분리

차량에서 분리를 하려면, 아이소픽스 조절 버튼 10-1 을 누른채 베이스를 시트에서 당겨주시기 바랍니다. 10-2

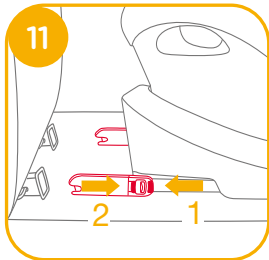
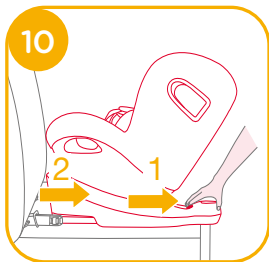

아이소픽스 커넥터 버튼을 누르며 차량으로부터 아이소픽스 커넥터를 분리합니다. 11



카시트를 운반해야 할 경우는 아이소픽스 조절 버튼을 눌러 12-1 아이소픽스 커넥터를 베이스 안으로 넣어 주시기 바랍니다. 12-2



## 측면 충격 보호장치 사용

그림 13 - 15

! 측면 충격 보호장치를 측면부분에 있어 최대한 안전하게 사용하려면 보호장치가 오픈 포지션에 설정 되어있는지 확인하십시오.

1. 측면 충격 보호장치는 안전벨트 버클의 위치가 바뀌는 경우, 또는 안전벨트가 당겨질 경우에 자동으로 작동되도록 설계 되어 있습니다. 13-1 13-2

! 중요: 측면 충격 보호장치를 연다고 해서 아이를 카시트에 더욱 단단히 고정시킨다는 것이 아닙니다.

2. 차량 문 쪽 반대편 방향의 측면 충격 보호장치를 닫으면 필요 시에 시팅 공간을 늘릴 수 있습니다. 차량 외부와 가까운 측면은 항상 오픈 포지션으로 되어있어야 합니다. 14-1 14-2

3. 측면 안전 보호장치는 다음 그림과 같이 수동으로 열 수도 있습니다. 15.

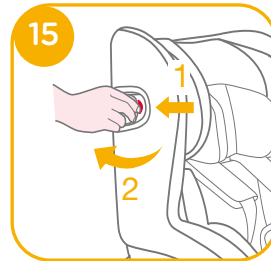
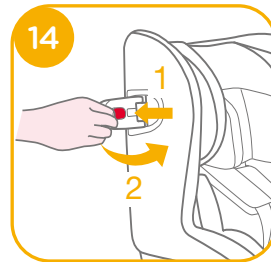
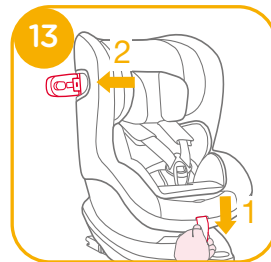

## 등받이 각도 조절

그림 16 - 17

등받이 각도 조절 버튼을 16, 을 누른채, 베이스를 시트에서 가장 높은 각도로 세워주시기 바랍니다. 등받이 각도 조절 위치는 17을 참고 하시기 바랍니다.

등받이 각도를 조절 후 서포팅 레그 포지션을 확인하십시오.

전방 보기 및 후방 보기 모드에서는 6단계로 등받이 각도 조절이 가능합니다

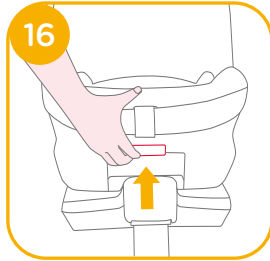

## 헤드 레스트 및 어깨 벨트 높이 조절

그림 18 - 20

1. 헤드 레스트의 높이 조절 후, 어깨 벨트가 올바른 위치에 있는지 확인 하시길 바랍니다. 18

! 후방 장착 시, 아이의 어깨와 어깨 벨트 높이가 일직선 위에 위치 혹은 어깨 벨트 슬롯이 아래에 위치되어야 합니다. 18

! 전방 장착 시, 아이의 어깨와 어깨 벨트 높이가 일직선상에 위치 혹은 어깨 벨트 슬롯이 어깨 위에 위치 되어야 합니다. 18

2. 헤드 레스트 높낮이 조절 레버를 꼭 누르시며 19, 원하는 위치에 고정 하시길 바랍니다. 헤드 레스트는 그림 20과 같이 상하로 높이 조절이 가능합니다. 헤드 레스트는 6 단계로 높낮이 조절 이 가능하며, 그림 20을 참고 하십시오.

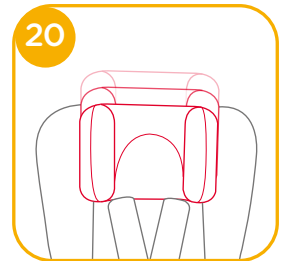
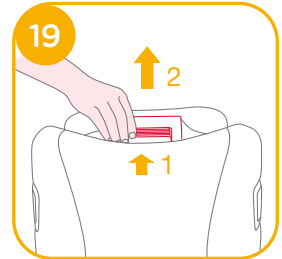

## 후방 장착 모드 사용하기

(키 40cm~105cm/몸무게 19kg 미만/사용 연령 신생아~5세 까지 후방 장착 모드 사용 가능)

그림 21 - 32

- ! 유아용 어린이 안전 장치를 차량 후방 시트에 설치 하시고, 아이를 차량에 태우시기 바랍니다.
- ! 전방 장착 모드로 사용 시에는 스마트 라이드 잠금 장치를 왼쪽으로 움직여 해제 하시기 바랍니다.

1. 아이소픽스 조절 버튼 22-1 을 사용하여 차량에서 베이스 부분을 당겨 줍니다.

2. 시트 회전 버튼을 눌러 회전 기능을 사용하여 아이를 태우거나, 내릴 때 활용하시고, 시트를 전방 또는 후방으로 회전해 주십시오. 23&24

! 시트 회전 버튼을 사용하여 좌측 또는 우측 원하는 방향으로 시트를 회전 시킬 수 있습니다.

! 아이가 앉아 있지 않을 때에도 항상 시트가 잠긴 위치(뒤쪽을 향한/앞쪽을 향한)에 있는지 확인하십시오.

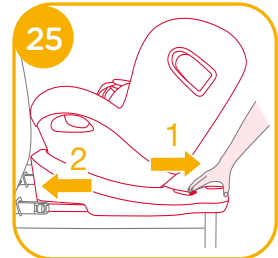
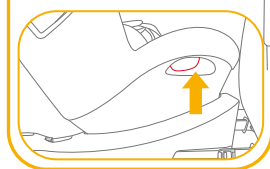
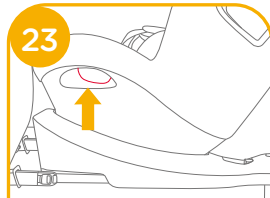
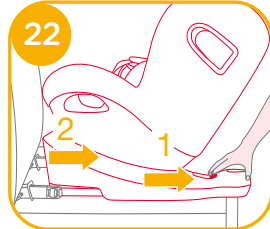
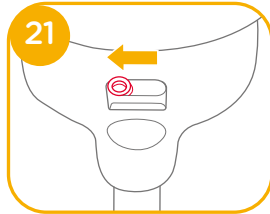

3. 아이소픽스 커넥터를 성공적으로 설치 한 후, 아이소픽스 조절 버튼을 다시 눌러 시트를 최대한 시트에 밀착 시켜 주시기 바랍니다. 25-1 25-2

! 아이소픽스 커넥터는 반드시 아이소픽스 앵커 포인트 에 반드시 연결 되어 있어야 합니다. 26-1

! 서포팅 레그는 반드시 올바르게 설치 되어 있어야 하며, 녹색 인디케이터 로 확인하시기 바랍니다. 26-2

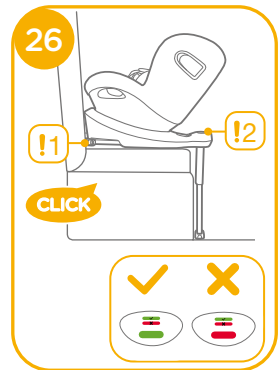

## 카시트 안전 벨트 착용 방법

1. 안전 벨트 조절을 위해 그림 27에 표기된 시트 홀에 손가락을 넣어 조절 버튼을 눌러주시기 바랍니다. (동시에 어깨 벨트를 당겨 적당한 길이로 조정하시기 바랍니다.) 27
2. 버클 분리를 위하여 빨간 버튼을 눌러주시길 바랍니다. 28
3. 편하게 아이를 태울 수 있도록, 시트 양 옆에 안전 벨트 버클을 고정하여 주시기 바랍니다. 29 후방 모드사용시 더욱 편리합니다.
4. 아이 보호를 위해 신생아 이너시트를 사용해 주시기 바랍니다. 30

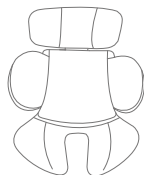
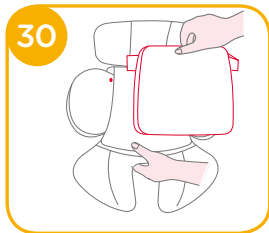
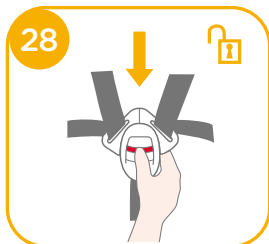

아기가 신생아 이너시트 (50cm) 보다 커지기 전까지는 이너시트를 꼭 사용해 주시기 바랍니다. 신생아 이너시트는 측면충돌보호 효과를 증가 시켜 줍니다.

5. 카시트에 아이를 태운 후, 어깨벨트에 양팔을 끼우시길 바랍니다. ! 아이를 카시트에 태운 후, 어깨 벨트가 올바른 높이에 와 있는지 재확인 하시길 바랍니다.
6. 버클을 체결합니다. 아래 그림 (31)에 따라 버클을 체결하시기 바랍니다. 31

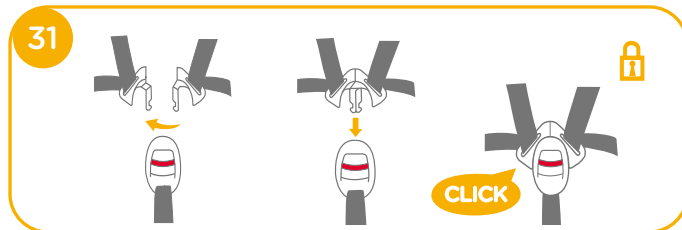

7. 안전벨트가 편안하게 아이를 감쌀 수 있는 알맞은 길이까지 안전벨트 끈을 아래로 당겨 주시기 바랍니다. 32 ! 아이 가슴과 어깨벨트 사이의 공간에 손바닥 하나가 들어갈 정도가 확보 되어야 합니다.



## 전방 장착으로 사용하기

(키 76cm~105cm/몸무게 19kg미만/ 15개월~5세까지 전방 장착 가능)

### 그림 33 - 41

- ! 유아용 어린이 안전 장치를 차량에 설치 하시고, 아이를 차량에 태우시기 바랍니다.
- ! 전방 장착 모드로 사용 시에는 스마트 라이드 잠금 장치를 오른쪽으로 놓고 사용하시기 바랍니다. 33

- 아이소픽스 조절 버튼 34 -1 을 사용하여 차량에서 베이스 부분을 당겨 줍니다. 34 -2

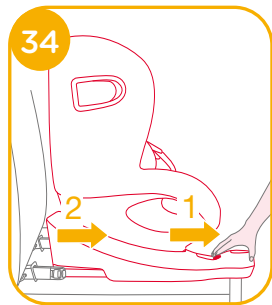
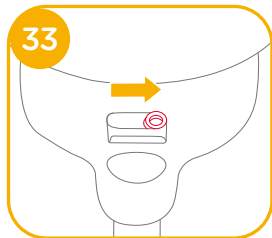

- 시트 회전 버튼을 눌러 회전 기능을 사용하여 아이를 태우거나, 내릴 때 활용하시고, 시트를 전방 또는 후방으로 회전해 주십시오. 35 & 36

- ! 시트 회전 버튼을 사용하여 좌측 또는 우측 원하는 방향으로 시트를 회전시킬 수 있습니다.

- ! 아이가 앉아 있지 않을 때에도 항상 시트가 잠긴 위치(뒤쪽을 향함/앞쪽을 향함)에 있는지 확인하십시오.

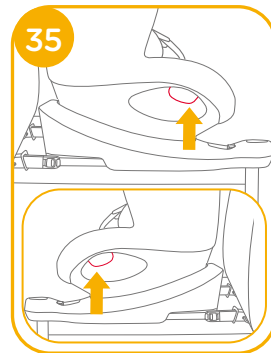

- 아이소픽스 커넥터를 성공적으로 설치 한 후, 아이소픽스 조절 버튼을 다시 눌러 시트를 최대한 시트에 밀착시켜 주시기 바랍니다. 37 -1 37 -2

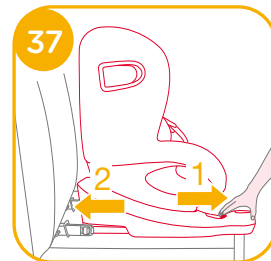



! 아이소피스 커넥터는 반드시 아이소픽스 앵커 포인트에 반드시 연결 되어 있어야 합니다. 38 -1

! 서포팅 레그는 반드시 올바르게 설치 되어 있어야 하며, 녹색 인디케이터로 확인하시기 바랍니다. 38 -2

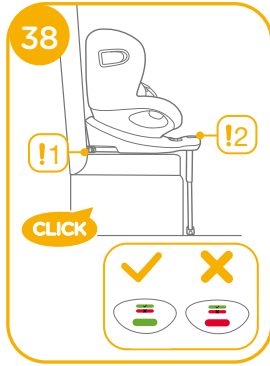

## 카시트 안전 벨트 착용 방법

1. 안전 벨트 조절을 위해 그림 39 에 표기된 시트 홀에 손가락을 넣어 조절 버튼을 눌러주시기 바랍니다. (동시에 어깨 벨트를 당겨 적당한 길이로 조정하시기 바랍니다.)



2. 버클 분리를 위하여 빨간 버튼을 눌러주시길 바랍니다. 40

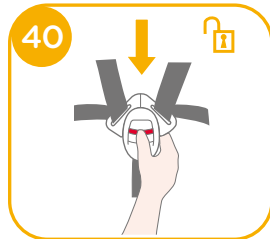

3. 편하게 아이를 태울 수 있도록, 시트 양 옆에 안전 벨트 버클을 고정하여 주시기 바랍니다. 41 전방 모드사용시 더욱 편리합니다.

4. 전방 모드 사용시에는, 신생아용 이너 시트는 제거하시기 바랍니다.

5. 카시트에 아이를 태운 후, 어깨벨트에 양팔을 끼우시길 바랍니다.

! 아이를 카시트에 앉은 후, 어깨 벨트가 올바른 높이에 와 있는지 재확인 하시길 바랍니다.

6. 안전벨트가 편안하게 아이를 감쌀수 있는 알맞은 길이까지 안전벨트 끈을 아래로 당겨 주시기 바랍니다. 42

! 아이 가슴과 어깨벨트 사이의 공간에 손바닥 하나가 들어갈 정도가 확보 되어야 합니다.

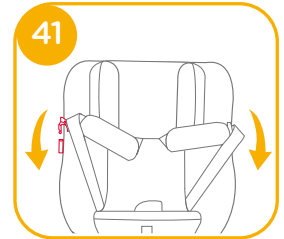

## 시트류 분리하기

그림 43 - 49

빨간 버튼을 눌러 안전벨트를 해제하시기 바랍니다. 43

시트류(시트커버, 어깨벨트 커버) 분리는 아래 그림 44 - 49 을 참고해주시기 바랍니다. 분리된 시트를 다시 씌울 때, 반대로 진행 하여 주시기 바랍니다

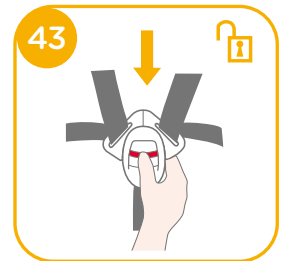

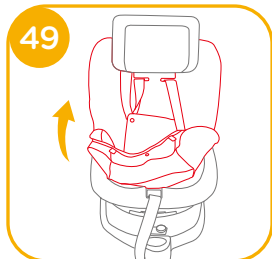
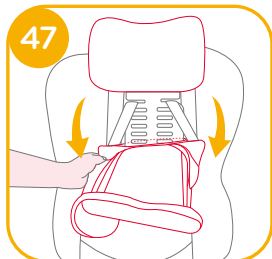
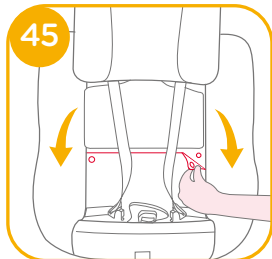
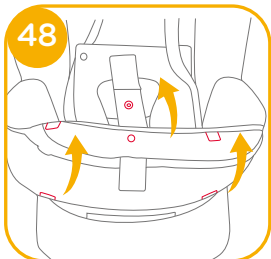
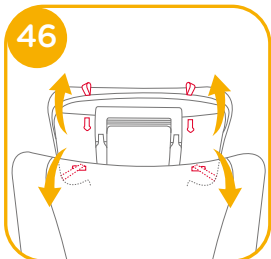
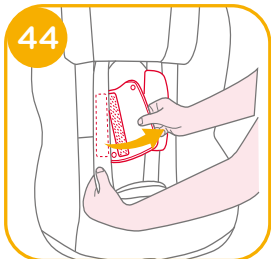

## 유지 및 보수

- ! 이너시트 쿠션을 제거하신 후에는, 아이가 닿지 않는 곳에 보관하여 주시기 바랍니다.
- ! 30도 미만의 차가운 물에 시트류(커버 등)를 세탁하여 주시기 바랍니다.
- ! 시트에 다리미를 사용하지 마시길 바랍니다.
- ! 표백이나 드라이 클리닝을 하지 마시길 바랍니다.
- ! 원액의 세제, 가솔린 또는 용해제를 사용하여 본 제품을 닦지 마시기 바랍니다. 제품에 손상을 가할 수 있습니다.
- ! 절대로 강한 힘을 가해 시트 패드와 커버의 물기를 제거하지 마십시오. 이로 인해 시트패드와 커버에 주름이 생길 수 있습니다.
- ! 반드시 그늘에서 말려주시기 바랍니다.
- ! 오랜 기간 동안 카시트를 사용하지 않으실 경우에는 자동차에서 분리하여 주십시오. 아이들의 손이 닿지 않는 서늘하고 시원한 곳에 제품을 보관하여 주시기 바랍니다.
- ! 청소 중 벨트 커넥터를 건드리지 마시길 바랍니다.



## ET Tere tulemast Joie™ perre!

Õnnitleme teid Joie toodete kasutajaskonnaga liitumise puhul! Meil on väga hea meel, et saame saata teid ja teie pisikest eesootavatel ühistel rännakutel. Reisides turvahälliga i-Spin 360, kasutate kvaliteetset ja täielikult sertifitseeritud i-Size'i tüüpi imiku turvasüsteemi. Lugege see kasutusjuhend hoolikalt läbi ning järgige kõiki juhiseid, et tagada lapse sõidumugavus ja pakkuda talle parimat kaitset.

Selleks et saaksite seda turvahälli i-Size'i regulatsioonile (eeskiri EMK R129/O3) vastavate ISOFIX-i ühendustega kasutada, peab teie laps vastama järgmistele nõuetele.

Seljaga sõidusuunas: lapse pikkus 40–105 cm / kehakaal ≤ 19 kg  
Näoga sõidusuunas: lapse pikkus 76–105 cm / vanus vähemalt 15 kuud / kehakaal ≤ 19 kg

## Alus

Enne turvahälli paigaldamist ja kasutamist lugege läbi kõik selles juhendis esitatud juhised.

**! TÄHTS! HOIDKE KASUTUSJUHEND ALLES. LUGEGE SEE HOOLIKALT LÄBI.**

Hoidke juhendit turvahälli tagaosas asuvas hoiusahtlis, nagu on näidatud parempoolsel joonisel.

Garantiiteabe saamiseks külastage meie veebisaiti [joiebaby.com](http://joiebaby.com).



## Osade loend

Kontrollige, et kõik osad oleksid olemas. Kui mõni osa on puudu, võtke ühendust kohaliku edasimüüjaga.

- |                                     |                               |
|-------------------------------------|-------------------------------|
| 1. Peatugi                          | 11. Pöördenupp                |
| 2. Istmepehmendi                    | 12. Traksvöö õlarihm          |
| 3. Traksvöö kinniti                 | 13. Imiku vahepolster         |
| 4. Traksvöö reguleerimisnupp        | 14. Peatoe regulaator         |
| 5. Reguleerimisrihm                 | 15. Külgkaitsekilp            |
| 6. Lukusti Smart Ride™              | 16. Kasutusjuhendi hoiusahtel |
| 7. Tugijalg                         | 17. ISOFIX-i kinniti          |
| 8. Tugijala reguleerimisnupp        | 18. ISOFIX-i reguleerimisnupp |
| 9. Tugijala asendinäidik            | 19. ISOFIX-i juhikud          |
| 10. Seljatoe kalde reguleerimisnupp |                               |

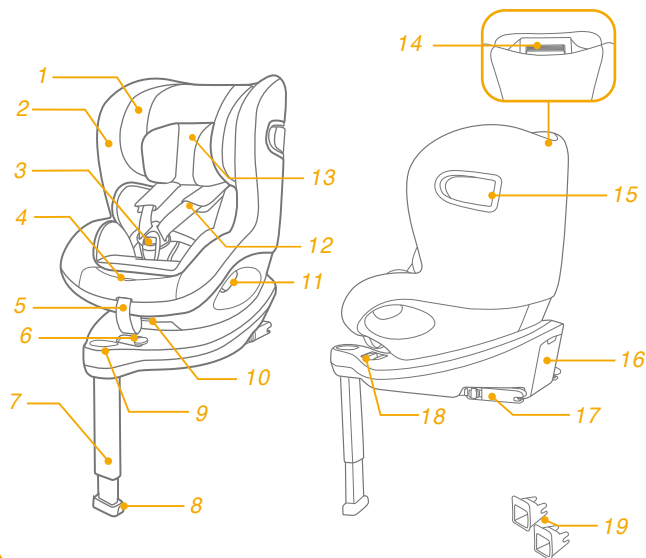

# HOIATUSED

- ! Selleks et saaksite turvahälli eeskirjale EMK R129/03 vastavate ISOFIX-i ühendustega kasutada, peab teie laps vastama järgmistele nõuetele.

Seljaga sõidusuunas:

lapse pikkus 40–105 cm / kehakaal ≤19 kg;

Näoga sõidusuunas:

lapse pikkus 76–105 cm / vanus vähemalt 15 kuud / kehakaal ≤ 19 kg

- ! **TÄHTIS! ÄRGE ASETAGE TURVATOOLI NÄOGA SÕIDUSUUNAS, KUI LAPS ON NOOREM KUI 15 KUU VANUNE.**(Vaadake juhiseid.)

- ! Veenduge, et kõik turvahälli sõiduki istme külge kinnitavad rihmad oleksid pingul, tugijalg toetuks vastu sõiduki põrandat, last kinnitavad rihmad oleksid kohandatud lapse kehale vastavaks ja ükski rihm poleks keerdus.

- ! Pärast lapse asetamist turvahälli tuleb turvavöö õigesti peale tõmmata. Vöörihma puhul tuleb veenduda, et see paikneks piisavalt madalal, tagamaks vaagnapiirkonna korraliku fikseeritus.

- ! Turvahäll, mis saanud õnnetuse käigus muljuda, tuleb uue vastu välja vahetada. Õnnetused võivad turvasüsteemile põhjustada märkamatuid kahjustusi.

- ! Turvasüsteemi muutmine või täiendamine ilma pädeva asutuse loata ning turvasüsteemi tootja paigaldusjuhiste eiramine on ohtlik.

- ! Ärge jätke turvahälli päikesevalguse kätte, sest päikese käes võib häll liiga kuumaks minna ja lapse nahka põletada. Enne lapse turvahälli asetamist kontrollige alati üle, ega häll liiga kuum ole.

- ! Ärge jätke last turvahälli järelevalveta.

- ! Pagas ja muud esemed, mis võivad kokkupõrke korral kohalt paiskuda ja vigastusi põhjustada, tuleb korralikult kinnitada.

- ! Ärge kasutage turvahälli ilma pehmete kateteta.

- ! Pehmed katted võib asendada ainult tootja soovitatud toodetega, sest õiged katted moodustavad turvasüsteemi toimimise tagamisel lahutamatu osa.

- ! Ärge kasutage mis tahes teisi koormust kandvaid punkte peale nende, mida on kirjeldatud käesolevas juhendis ja mis on turvahällil ära märgitud.

- ! Ärge kunagi paigaldage turvahälli sellele istmele, mis on varustatud turvapatjadega.

- ! Enne turvahälli ostmist kontrollige, kas seda saab teie sõidukisse paigaldada.

- ! Ükski turvahäll ei paku õnnetuse korral täielikku kaitset. Küll aga vähendab turvahälli õige kasutamine raskete vigastuste ja surma ohtu.

- ! Järgige turvahälli paigaldamisel selles kasutusjuhendis esitatud juhiseid, vastasel juhul võite seada lapse raske vigastuse või surma ohtu.

- ! Ärge kasutage turvahälli, kui see on kahjustada saanud või mõni selle osa on puudu.

- ! Ärge asetage last turvahälli liiga mahukates riietes, sest need võivad takistada lapse korralikku kinnitamist traksvöö ja jalgevaherihmaga.
- ! Ärge jätke turvahälli ega muid esemeid sõidukis kinnitamata, sest kinnitamata turvahäll võib sõidukis kohalt paiskuda ja sõidukis viibijaid järsu pöörde, peatumise või kokkupõrke korral vigastada.
- ! Ärge kunagi kasutage n-ö teise ringi turvahälli ega sellist turvaseadet, mille varasema kasutuse üksikasju te ei tea. Sellistel turvahällidel võib esineda konstruktsioonikahjustusi, mis ohustavad lapse turvalisust.
- ! Ärge kunagi kasutage turvahälli ega lapse kinnitamiseks köisi või muid seesuguseid vahendeid.
- ! Veenduge, et turvahäll oleks paigaldatud nii, et ükski selle osa ei takistaks liigutatavate istmete toimimist ega sõiduki uste avamist ja sulgemist.
- ! Hooldus-, remondi- ja osade väljavahetamise küsimustes pöörduge edasimüüja poole.
- ! Kui turvahälli pikka aega ei kasutata, eemaldage see sõiduki istmelt.
- ! Turvahälli osi ei tohi mingil moel õlitada.
- ! Kinnitage alati laps turvahälli, isegi lühikestel reisidel, sest just nende käigus juhtub kõige enam õnnetusi.
- ! Kontrollige regulaarselt ISOFIX-i juhikute seisukorda ja vajaduse korral puhastage neid. Mustuse, tolmu, toiduosade jms kogunemine võib mõjutada hälli töökindlust.

- ! Kasutage turvahällis ainult tootja soovitatud pehmendusi.
- ! See turvahäll ei pruugi sobida kõigisse sõidukitesse.

# Tegutsemine hädaolukorras

Hädaolukorra tekkides või õnnetusse sattudes on tähtis anda lapsele kohe esmaabi ja tagada vajalik ravi.

## Tooteteave

i-Size (integraalne universaalne ISOFIX-iga ühilduv turvasüsteem) on laste turvasüsteemide standard, mille nõuetele vastavad turvasüsteemid sobivad kasutamiseks sõiduki kõigil i-Size'i istekohtadel.

1. Eeskirja EMK R129/03 kohaselt on see turvahäll universaalne ISOFIX-i klassi ISO/F2X, ISO/R2 turvahäll, mis tuleb istme külge kinnitada ISOFIX-i ühenduste abil.
2. Tegemist on i-Size'i nõuetele vastava turvahälliga. Toode on saanud eeskirja nr 129 kohase tüübikinnituse, sobides kasutamiseks i-Size'i standardiga ühilduvaltel sõiduki istmetel (asjakohane teave on esitatud sõiduki kasutusjuhendis).
3. Kahtluse korral pidage nõu turvahälli tootja või edasimüüjaga.



**Materjalid:** plast, metall, kangas  
**Patendi nr:** patendi ootel

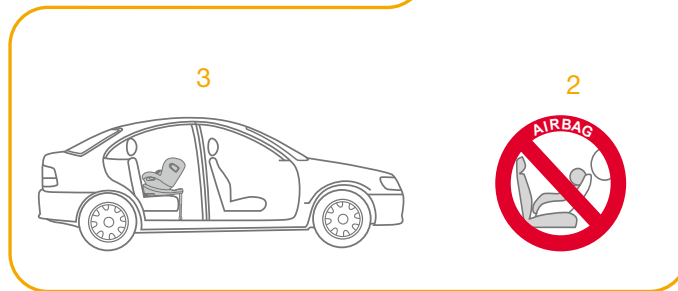
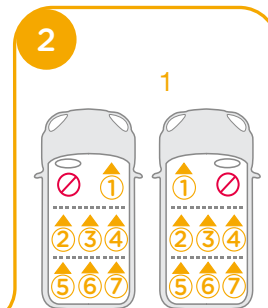
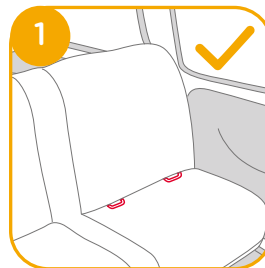

# Oluline paigaldusteave

Vaadake jooniseid 1 - 2

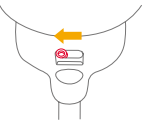

## Paigaldusviisi valimine

	Lapse kasv	Paigaldusviis	Paigaldamine	Lapse vanus	Kalle
ECE R129/03	40-105 cm/ ≤ 19 kg	Seljaga sõidusuunas		Kuni 4 aastat	Asendid 1-6
	76-105 cm/ ≤ 19 kg	Näoga sõidusuunas		15 kuud kuni 4 aastat	Asendid 1-6

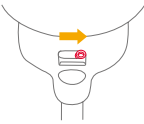
Lapse vanus	Paigaldusviis	Paigaldamine	Lukusti Smart Ride
0-15 kuud	Seljaga sõidusuunas		
> 15 kuud	Näoga või seljaga sõidusuunas	 või 	

## Aluse paigaldamine

Vaadake jooniseid 3 - 12

! Pärast aluse asetamist sõiduki istmele tõmmake tugijalg pörandani välja. 3

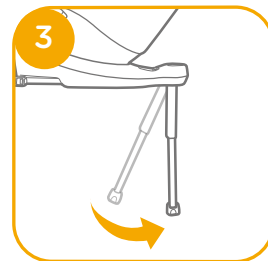

! Kinnitage ISOFIX-i juhikud, et turvahälli paigaldamine oleks lihtsam. 4 -1

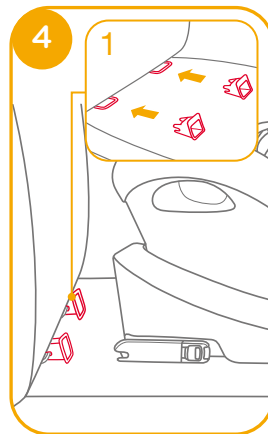

! ISOFIX-il on 11 reguleeritavat asendit. Vajutades ISOFIX-i nuppu 5 -1, tõmmake ISOFIX-i kinniti välja. 5 -2

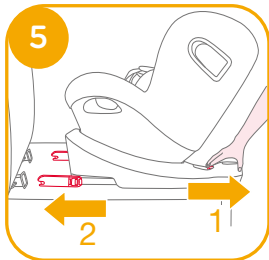

! Veenduge, et hälli mõlemad ISOFIX-i kinnitid oleksid korralikult sõiduki ISOFIX-i ühenduskohtadesse kinnitatud. Õige ühenduse korral peavad mõlema ISOFIX-i kinniti lukustusnäidikud olema terves ulatuses rohelised. 6 -1

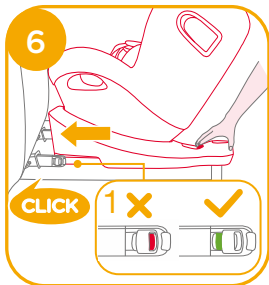

! Olles ISOFIX-i kinnitid õigesti ühendanud, vajutage uuesti ISOFIX-i reguleerimisnuppu ja samal ajal lükake hääll vastu sõiduki seljatuge. 6

! Pärast ISOFIX-i ühenduste kinnitamist, tõmmake tugijalg põrandani välja. Kui tugijala näidik on roheline, on jalg õigesti paigaldatud.

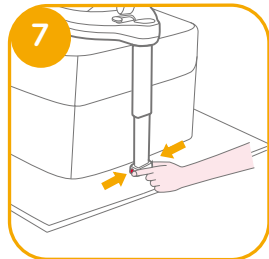

! Tugijala kõrguse muutmiseks vajutage tugijala reguleerimisnuppu ja seejärel reguleerige jala pikkust. 7

! Veenduge, et tugijalg toetuks alati põrandale ja oleks lukustatud, isegi kui laps pole turvaistmel.

! Tugijalal on 19 asendit. Kui tugijala asendinäidik on punane, on tugijalg valesti paigaldatud. 8

! Veenduge, et tugijalg oleks sõiduki põrandapaneeliga täielikult kontaktis. Punane näit tähendab seda, et tugijalg on valesti paigaldatud. 8

! Veenduge, et alus oleks kindlalt paigas, tõmmates mõlemat ISOFIX-i kinnitit väljapoole.

! ISOFIX-i kinnitid tuleb lukustada sõiduki ISOFIX-i kinnitusdetailide külge. 9 -1

! Tugijalg tuleb paigaldada nii, et selle asendinäidik oleks roheline. 9 -2

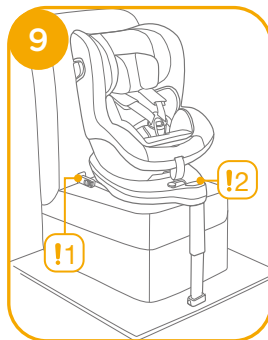
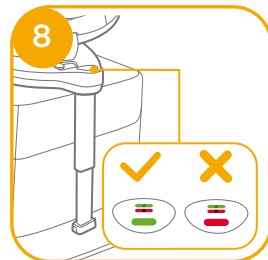



## Aluse eemaldamine

Aluse eemaldamiseks vajutage ISOFIX-i reguleerimisnuppu 10 -1 ja tõmmake alust istme seljatoest eemale. 10 -2

Seejärel eemaldage kinnitid sõiduki ISOFIX-i kinnitite küljest. 11

Kahjustuste vältimiseks vajutage ISOFIX-i reguleerimisnuppu 12 -1 ja tõmmake turvahälli kinnitid tagasi lähteasendisse. 12 -2

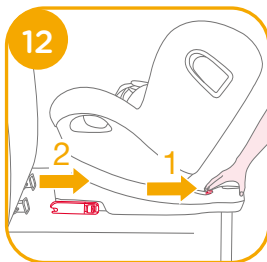
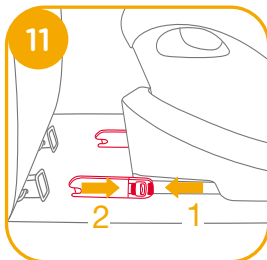
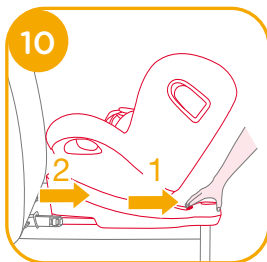

## Külgkaitsekilbi kasutamine

Vaadake jooniseid 13 - 15

! Maksimaalse külgkaitse tagamiseks veenduge, et külgkaitsekilp oleks lukustatud avatud asendisse.

1. Külgkaitsekilbid aktiveeritakse automaatselt, kui traskvöö kinniti lukustatakse ja traskvööd pingutatakse. Mõlema külje kilbid avanevad automaatselt. 13 -1 13 -2

2. Sõiduki keskkoha pool paikneva külgkaitsekilbi võib vajaduse korral sulgeda, et istumisruumi oleks rohkem. Sõiduki ukse poolne kaitsekilp peab aga alati olema avatud. 14 -1 14 -2

3. Külgkaitsekilpi saab avada ka käsitsi, nagu on näidatud joonisel. 15

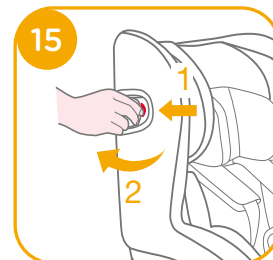
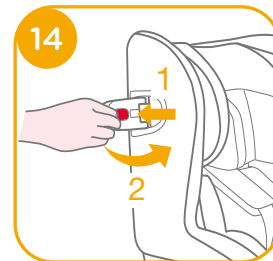
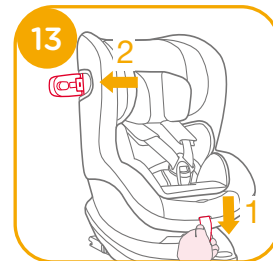

## Seljatoe kalde reguleerimine

Vaadake jooniseid 16 - 17

Turvahälli seljatoe kalde muutmiseks vajutage kalde reguleerimisnuppu 16. Võimalikke kaldenurki on kujutatud joonisel 17.

Pärast turvahälli kalde reguleerimist kontrollige uuesti üle tugijala asend. Nii seljaga kui ka näoga sõidusuunas oleva asendi puhul on võimalik valida kuue kaldenurga vahel.

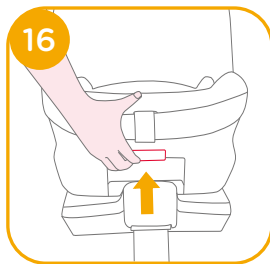

## Kõrguse reguleerimine peatoe ja õlarihmade jaoks

Vaadake jooniseid 18 - 20

1. Reguleerige peatuge ja kontrollige üle, kas traksvöö õlarihmad asuvad õigel kõrgusel, nagu on näidatud joonisel 18.  
! Seljaga sõidusuunas oleva asendi korral peavad õlarihmad asetsema lapse õlgade kõrgusel või madalamal. 18  
! Näoga sõidusuunas oleva asendi korral peavad traksvöö õlarihmad asetsema lapse õlgade kõrgusel. 18
2. Vajutage peatoe regulaatorit 19, liigutades samal ajal peatuge üles või alla, kuni see lukustub ühte kuuest asendist. Peatoe asendeid on kujutatud joonisel 20.

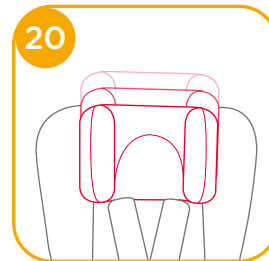
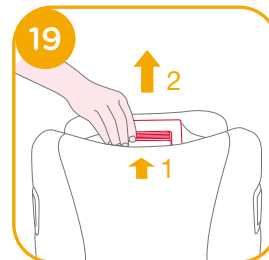

# Turvahälli kasutamine seljaga sõidusuunas

(lapse pikkus 40-105 cm / kehakaal ≤ 19 kg / sünnist kuni 4. eluaastani)

## Vaadake jooniseid 21 - 32

! Paigaldage turvahäll sõiduki tagaistmele ja seejärel pange laps turvahälli.

! Seljaga sõidusuunas oleva asendi korral lükake lukustuse Smart Ride™ liugnupp vasakule.

1. Vajutage ISOFIX-i reguleerimisnuppu 22 -1 ja tõmmake alust istme seljatoest eemale.

2. Vajutage turvahälli pöördenuppu, et last oleks mugavam hälli asetada, ning seejärel pöörake iste seljaga sõidusuunas olevasse asendisse. 23ve24

! Turvahälli pööramiseks vajutage mõlemal küljel asuvat pöördenuppu.

! Veenduge, et (seljaga/näoga sõidusuunas) iste oleks alati lukustatud, isegi kui selles pole last.

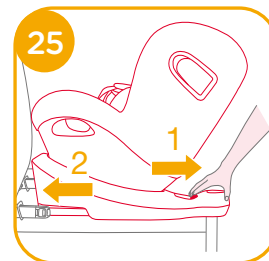
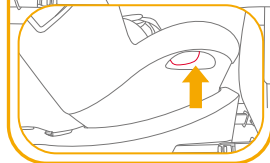
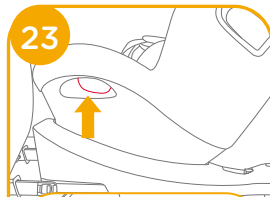
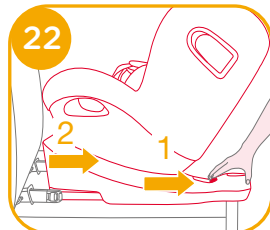
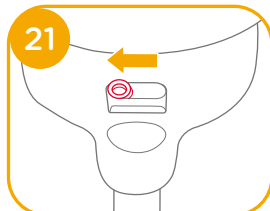

3. Olles ISOFIX-i kinnitid õigesti ühendanud, vajutage uuesti ISOFIX-i reguleerimisnuppu ja samal ajal lükake häll vastu sõiduki seljatuge. 25 -1 25 -2



! ISOFIX-i kinnitid tuleb lukustada sõiduki ISOFIX-i kinnitusdetailide külge. 26 -1

! Tugijalg tuleb paigaldada nii, et selle asendinäidik oleks roheline. 26 -2

## Lapse turvaline kinnitamine

1. Vajutage traksvöö reguleerimisnuppu ja samal ajal tõmmake traksvöö õlarihmad soovitud pikkusesse. (Rihmade pikendamiseks tõmmake neid õlapatjade alt.) **27**
2. Avage traksvöö kinniti, vajutades punast nuppu. **28**
3. Kinnitage traksvöö rihmad istme mõlemal küljel asuvasse kinnituskohta, nagu on näidatud joonisel **29**, et last oleks lihtsam seljaga sõidusuunas olevasse hälli asetada.
4. Veenduge, et imiku puhul kasutatavale vahepolstrile oleks paigaldatud kiil, enne kui selle hälli asetate. **30**

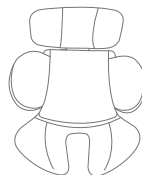
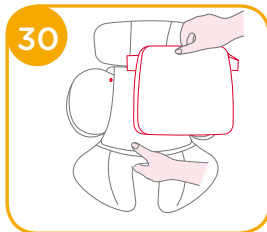
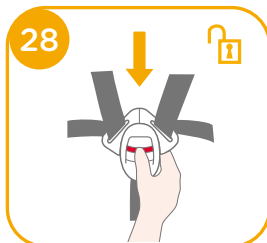
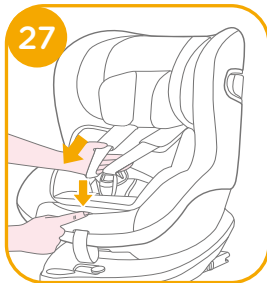

Vahepolstrit on soovitatav kasutada siis, kui laps on lühem kui 60 cm. Polstrit saab kasutada seni, kuni laps sellest välja kasvab. Vahepolster pakub suuremat kaitset külgloõkide korral.

5. Asetage laps turvahälli ja pistke tema mõlemad käed traksvöö alt läbi.
- ! Kui laps on hälli pandud, kontrollige üle, kas traksvöö õlarihmad on sobival kõrgusel.
6. Lukustage traksvöö kinniti. Selleks vaadake joonist **31**

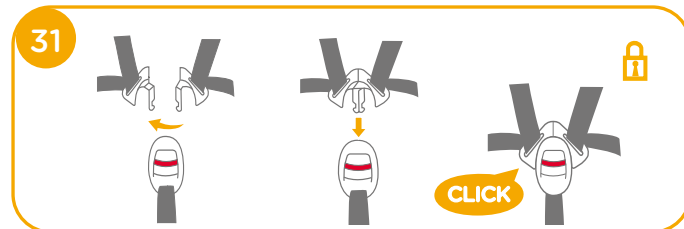

7. Tõmmake reguleerimisrihma allapoole ja sättige selle pikkus sobivaks, et laps oleks nõuetekohaselt kinnitatud. **32**
- ! Hoidke laps alati pingule tõmmatud traksvöö sees, eemaldades rihmadest igasugused lõtkud.



# Turvahälli kasutamine näoga sõidusuunas

(lapse pikkus 76–105 cm / kehakaal ≤ 19 kg / 15-kuused kuni 4-aastased)

## Vaadake jooniseid 33 - 41

- ! Paigaldage turvahäll sõiduki istmele ja seejärel asetage laps hälli.
- ! Näoga sõidusuunas oleva asendi korral lükake lukustuse Smart Ride™ liugnupp paremale. 33

1. Vajutage ISOFIX-i reguleerimisnuppu 34 -1 ja tõmmake alust istme seljatoest eemale. 34 -2

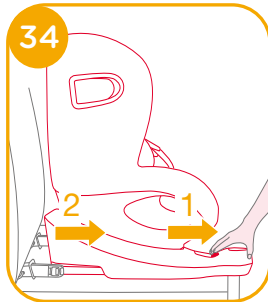
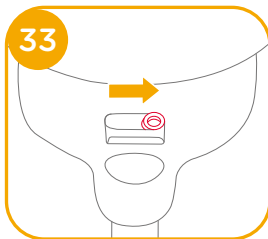

2. Vajutage turvahälli pöördenuppu ja keerake häll enda suunas, et last oleks mugavam hälli asetada või hällist välja võtta, seejärel pöörake iste taas näoga sõidusuunas olevasse asendisse. 35ve36

- ! Turvahälli pööramiseks vajutage mõlemal küljel asuvat pöördenuppu.
- ! Veenduge, et (seljaga/näoga sõidusuunas) iste oleks alati lukustatud, isegi kui selles pole last.

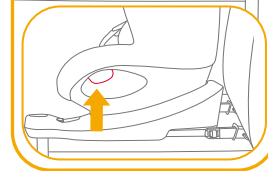
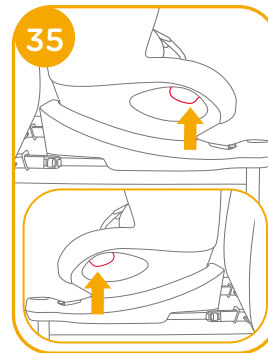

3. Olles ISOFIX-i kinnitid õigesti ühendanud, vajutage uuesti ISOFIX-i reguleerimisnuppe ja samal ajal lükake häll vastu sõiduki seljatuge. 37 -1 37 -2

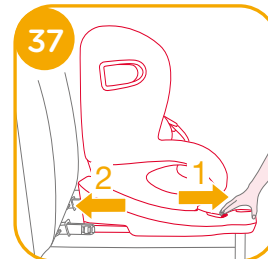

! ISOFIX-i kinnitid tuleb lukustada sõiduki ISOFIX-i kinnitusdetailide külge **38**-1

! Tugijalg tuleb paigaldada nii, et selle asendinäidik oleks roheline. **38**-2

## Lapse turvaline kinnitamine

1. Vajutage traksvöö reguleerimisnuppu ja samal ajal tõmmake traksvöö õlarihmad soovitud pikkusesse. (Rihmade pikendamiseks tõmmake neid õlapatjade alt.) **39**

2. Avage traksvöö kinniti, vajutades punast nuppu. **40**

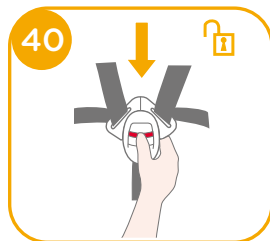
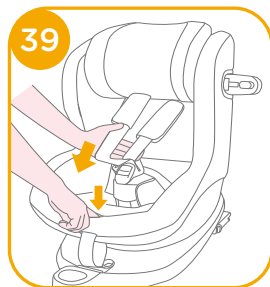
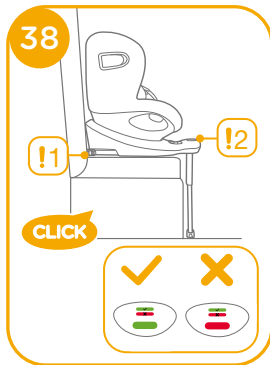

3. Kinnitage traksvöö rihmad istme mõlemal küljel asuvasse kinnituskohta, nagu on näidatud joonisel **41**, et last oleks lihtsam näoga sõidusuunas olevasse hälli asetada.

4. Turvahälli paigaldamisel näoga sõidusuunas olevasse asendisse ärge kasutage vahepolstri.

5. Asetage laps turvahälli ja pistke tema mõlemad käed traksvöö alt läbi. Lukustage traksvöö kinniti.

! Kui laps on hälli pandud, kontrollige üle, kas traksvöö õlarihmad on sobival kõrgusel.

6. Tõmmake reguleerimisrihma allapoole ja sättige selle pikkus sobivaks, et laps oleks nõuetekohaselt kinnitatud. **42**

! Hoidke laps alati pingule tõmmatud traksvöö sees, eemaldades rihmadest igasugused lõtkud.

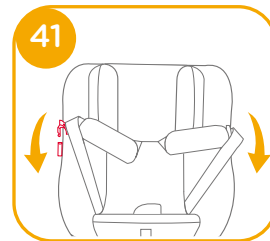

## Pehme katete eemaldamine

Vaadake jooniseid **43** - **49**

Traksvöö kinniti avamiseks vajutage punast nuppu. **43**

Pehme katete eemaldamiseks järgige joonistel **44** - **49** kujutatud toiminguid.

Pehme katete tagasipanekuks korrake samu toiminguid vastupidises järjekorras.

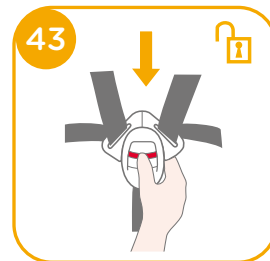

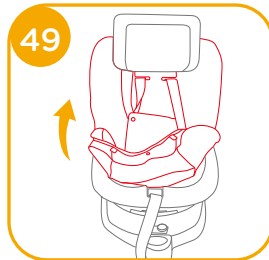
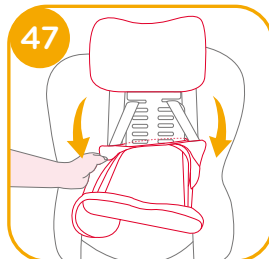
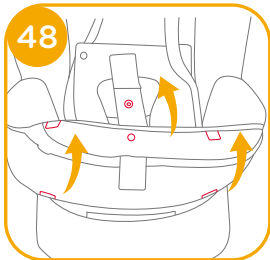
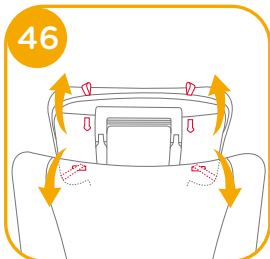
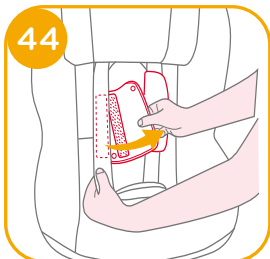

## Hooldus ja korrashoid

- ! Pärast vahepolstri kiilu eemaldamist pange see hoiule lapsele kättesaamatusse kohta.
- ! Peske istmekatteid ja polstreid jahedas vees, mille temperatuur on madalam kui 30 °C.
- ! Ärge katteid triikige. Ärge kasutage katete puhastamiseks pleegitusvahendeid ega keemilist puhastust.
- ! Ärge kasutage turvahälli ega aluse pesemiseks lahjendamata pesuaineid, bensiini ega muid orgaanilisi lahusteid. Need võivad turvasüsteemi kahjustada.
- ! Ärge märgi istmekatteid ega polstreid tugevasti väänake. Selle tagajärjel võivad need kortsuda.
- ! Riputage istmekatted ja polstrid kuivama varjulisse kohta.
- ! Kui turvahälli ja selle alust pikka aega ei kasutata, eemaldage need sõiduki istmelt. Hoidke turvahälli jahedas, kuivas ja lastele kättesaamatus kohas.
- ! Puhastamise ajal ärge muljuge traksvöö lukustussüsteemi.



# FI Tervetuloa Joielle™

Onneksi olkoon, olet osa Joie-perhettä! Olemme innoissamme saadessamme olla osa matkianne pienokaisen kanssa. Kun matkustatte edistynyttä i-Spin 360 -lastenistuinta käyttäen, käyttätte korkealaatuista, täysin sertifioitua edistynyttä i-Size-lastenistuinta. Lue tämä opas huolellisesti ja noudata jokaista vaihetta varmistaaksesi, että lapsesi saa mukavan kyydin ja parhaan mahdollisen suojan.

Jotta voit käyttää tätä edistynyttä Joie-lastenistuinta i-Size ISOFIX-liitinten kanssa ECE R129/O3-säädöksen mukaisesti, on lapsen täytettävä seuraavat vaatimukset.

Selkä menosuuntaan: Lapsen pituus 40-105 cm / lapsen paino 19 kg;  
kasvot menosuuntaan: Lapsen pituus 76-105 cm / lapsen ikä ainakin 15 kuukautta / lapsen paino 19 kg;

## Alusta

Enne turvahälli paigaldamist ja kasutamist lugege läbi kõik selles juhendis esitatud juhised.

Lue kaikki tämän käyttöoppaan ohjeet ennen tämän tuotteen kokoamista ja käyttämistä.

**! TÄRKEÄÄ: SÄILYTÄ TULEVAA KÄYTTÖÄ VARTEN. LUE HUOLELLISESTI.**

Säilytä käyttöopasta telakan takaosassa sijaitsevassa säilytyslokerossa, kuten oikealla olevassa kuvassa.

Takuutiedoista saat lisätietoa sivuiltamme [joiebaby.com](http://joiebaby.com)



## Osaluettelo

Varmista, että osia ei puutu. Ota yhteyttä jälleenmyyjääsi, jos jotakin puuttuu.

- |                               |                                  |
|-------------------------------|----------------------------------|
| 1. Päätuiki                   | 11. Kääntöpainike                |
| 2. Istuinpehmusteet           | 12. Olkahihna                    |
| 3. Solki                      | 13. Pikkulasten tuki             |
| 4. Valjaiden säätöpainike     | 14. Päätuen säätövipu            |
| 5. Säätönauha                 | 15. Sivutörmäyssuoja             |
| 6. Smart Ride™ -lukitus       | 16. Käyttöoppaan säilytyslokeron |
| 7. Tukijalka                  | 17. ISOFIX-liitin                |
| 8. Tukijalan säätöpainike     | 18. ISOFIX-säätöpainike          |
| 9. Tukijalan ilmaisin         | 19. ISOFIX-ohjaimet              |
| 10. Kallistuksen säätöpainike |                                  |

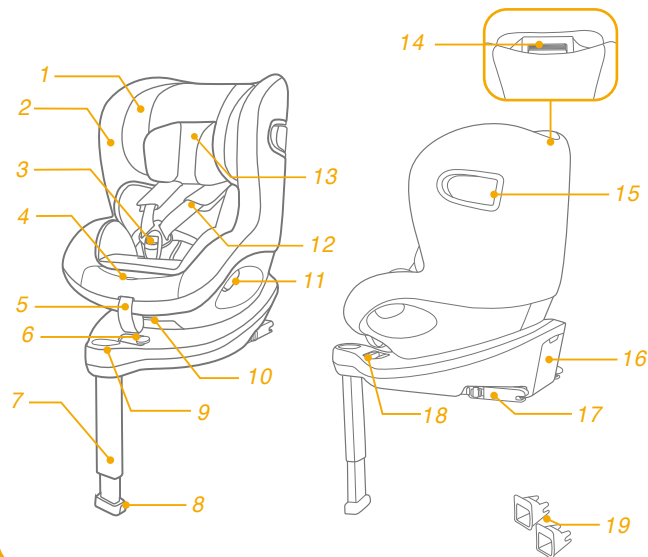



# VAROITUS

! Jotta voit käyttää tätä edistynyttä lastenistuinta ISOFIX-liitinten kanssa ECE R129/03-säädöksen mukaisesti, on lapsesi täytettävä seuraavat vaatimukset.

Selkä menosuuntaan:

Lapsen pituus –105 cm / lapsen paino  $\leq$ 19 kg;

Kasvot menosuuntaan:

Lapsen pituus 76–105 cm / lapsen ikä ainakin 15 kuukautta / lapsen paino  $\leq$  19 kg;

! **TÄRKEÄÄ – ÄLÄ KÄYTÄ KASVOT MENOSUUNTAAN PÄIN ENNEN KUIN LAPSI TÄYTTÄÄ 15 kuukautta (katso ohjeet)**

! Kaikkien hihnojen, joilla edistynyt lastenistuin on kiinnitetty ajoneuvoon, on oltava tiukalla, tukijalan tulee ulottua ajoneuvon lattiaan, lapsen kiinnitykseen käytettävät vyöt on säädettävä lapsen vartalon mukaisesti eivätkä hihnat saa olla kiertyneinä.

! Kun lapsesi on asetettu tähän edistyneeseen lastenistuimeen, turvavyötä on käytettävä oikein ja varmistettava, että lantioihna kulkee riittävän alhaalla tarjoten lantiolle riittävän tuen.

! Tämä edistynyt lastenistuin tulee vaihtaa, kun siihen on kohdistunut onnettomuudesta johtuvia äkillisiä rasituksia. Onnettomuus voi aiheuttaa laitteille vahinkoa, jota et näe.

! Huomioi, että laitteelle tehdyt muokkaukset ja

muutokset ilman viranomaisen hyväksyntää sekä edistyneen lastenistuimen valmistajan antamien asennusohjeiden noudattamatta jättäminen voivat aiheuttaa vaaratilanteen.

! Pidä tämä edistynyt lastenistuin auringonvalolta suojattuna, sillä muutoin se voi olla liian kuuma lapsen iholle. Kokeile tehostettua lasten turvajärjestelmää kädellä aina ennen lapsen asettamista siihen.

! Lasta ei saa jättää edistyneeseen lastenistuimeen vartioimatta.

! Matkatavarat ja muut esineet, jotka voivat aiheuttaa vammoja törmäystilanteessa on kiinnitettävä asianmukaisesti.

! Edistynyttä lastenistuinta ei saa käyttää ilman pehmeitä osia.

! Pehmeitä osia ei saa vaihtaa muihin kuin valmistajan suosittelemiin osiin, sillä pehmeät osat ovat oleellinen osa turvajärjestelmän toimintaa.

! ÄLÄ käytä muita tukipisteitä kuin niitä, jotka on kuvailtu ohjeissa ja merkitty tehostettuun lasten turvajärjestelmään.

! ÄLÄ KOSKAAN asenna tätä edistynyttä lastenistuinta ajoneuvon istuimelle, joka on varustettu ilmatyynyllä, kun sitä käytetään vauvatilassa.

! Tarkista ennen tämän edistyneen lastenistuimen ostamista, että laite voidaan asentaa ajoneuvoosi

oikein.

- ! Mikään tehostettu lasten turvajärjestelmä EI voi taata täyttä suojaa vammoilta onnettomuustilanteessa. Tämän tehostetun lasten turvajärjestelmän oikeaoppinen käyttö vähentää kuitenkin lapsesi vakavan loukkaantumisen tai kuoleman riskiä.
- ! ÄLÄ asenna tätä tehostettua lasten turvajärjestelmää noudattamatta tämän käyttöoppaan ohjeita, sillä muuten saatat altistaa lapsesi vakavalle loukkaantumiselle tai kuolemalle.
- ! ÄLÄ käytä tätä tehostettua lasten turvajärjestelmää, jos se on vaurioitunut tai siitä puuttuu osia.
- ! ÄLÄ pue lastasi suuriin / liian suuriin vaatteisiin, sillä tämä saattaa estää olkavaljaiden hihnojen ja jalkojen välissä sijaitsevan haarahihnan riittävän tiukan ja kunnollisen kiinnityksen.
- ! ÄLÄ jätä tätä tehostettua lasten turvajärjestelmää tai muita esineitä kiinnittämättä ajoneuvossasi, sillä kiinnittämätön tehostettu lasten turvajärjestelmä saattaa singahtaa ilmaan ja vahingoittaa ajoneuvossa olevia henkilöitä tiukoissa käänöksissä, äkkipysähdyksissä tai törmäyksissä.
- ! ÄLÄ KOSKAAN käytä käytettyä edistynyttä lastenistuinta tai istuinta, jonka historiaa et tunne. Sen rakenteessa saattaa olla vaurioita, jotka vaarantavat lapsesi turvallisuuden.
- ! ÄLÄ KOSKAAN käytä köysiä tai muita korvaavia menetelmiä tehostetun lasten turvajärjestelmän kiinnittämiseksi ajoneuvoon tai lapsen kiinnittämiseksi

turvajärjestelmään.

- ! Varmista, että tehostettu lasten turvajärjestelmä on asennettu niin, että mikään sen osa ei ole siirrettävien istuinten edessä tai haittaa ajoneuvon ovien toimintaa.
- ! Ota yhteyttä jakelijaan huoltoon, korjaukseen ja osien vaihtoon liittyvissä kysymyksissä.
- ! Poista edistynyt lastenistuin ajoneuvosta, jos sitä ei käytetä pitkään aikaan.
- ! Tämän tehostetun lasten turvajärjestelmän osia ei saa voidella millään tavalla.
- ! Kiinnitä lapsi aina tehostettuun lasten turvajärjestelmään myös lyhyillä matkoilla, sillä suurin osa onnettomuuksista tapahtuu kyseisillä matkoilla.
- ! Tarkista ISOFIX-ohjaimet säännöllisesti liian varalta ja puhdista tarvittaessa. Esimerkiksi lika, pöly ja ruuantähteet voivat vaikuttaa turvajärjestelmän luotettavuuteen.
- ! ÄLÄ aseta tähän tehostettuun lasten turvajärjestelmään muita kuin suositeltuja sisätyynyjä.
- ! Lastenistuin ei välttämättä sovi käytettäväksi kaikkien hyväksytyjen ajoneuvojen kanssa, kun sitä käytetään jossakin näistä asennoista.

## Hätätilanteet

Hätätilanteissa tai onnettomuuksissa tärkeintä on, että lapsesi saa välittömästi ensiapua ja hoitoa.

## Tuotetiedot

"i-Size" (integroitu yleinen ISOFIX edistynyt lasten turvajärjestelmä) on edistyneet lastenistuimen luokitus, jota käytetään kaikissa ajoneuvon i-Size-sijoituspaikoissa.

1. Tuote on ECE R129/03-säädöksen mukaisesti yleinen ISOFIX-luokan ISO/F2X, ISO/R2 edistynyt lastenistuin, joka on kiinnitettävä ISOFIX-liittimillä.
2. Kyseessä on i-Size-luokan edistynyt lastenistuin. Se on hyväksytty säädöksen nro 129 mukaisesti käytettäväksi i-Size-yhteensopivilla ajoneuvojen istumapaikoilla ajoneuvon käyttöoppaassa ajoneuvon valmistajan ilmoittamalla tavalla.
3. Jos epäroit, ota yhteyttä edistyneen lastenistuimen tai ajoneuvon valmistajaan.



**Materiaalit** Muovi, metalli, tekstiilit  
**Patentin nro** Patentit haussa



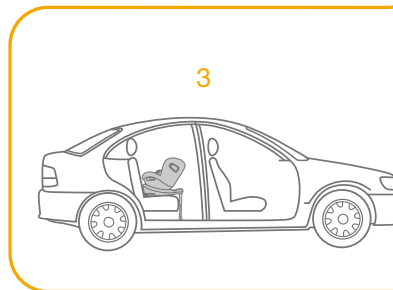
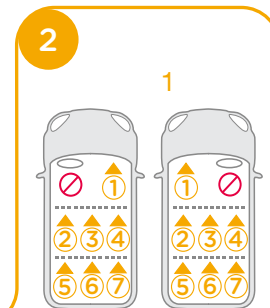
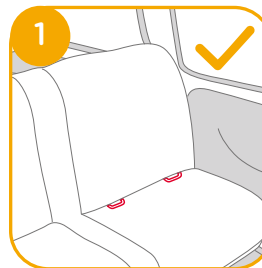

## Huomioita asennuksesta

Katso kuvat 1 - 2

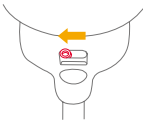

## Valitse asennustila

	Lapsen koko	Asennustila	Asennus	Viiteikä	Kallistuksen asento
ECE R129/03	40-105 cm/ ≤ 19 kg	Selkä menosuuntaan- -tila		Noin 4 vuotta	Asento 1-6
	76-105 cm/ ≤ 19 kg	Kasvot menosuuntaan- -tila		15 kuukautta - noin 4 vuotta	Asento 1-6

Lapsen ikä	Asennustila	Asennus	Smart Ride -lukitus
0-15 kk	Selkä menosuuntaan- -tila		
> 15 kk	Kasvot/selkä menosuuntaan- -tila	 tai 	

## Telakan asennus

Katso kuvat 3 - 12

! Kun olet asettanut telakan ajoneuvon istuimelle, vedä tukijalka alas lattiaan saakka. 3

! Aseta ISOFIX-ohjaimet helpottamaan asennusta. 4 -1

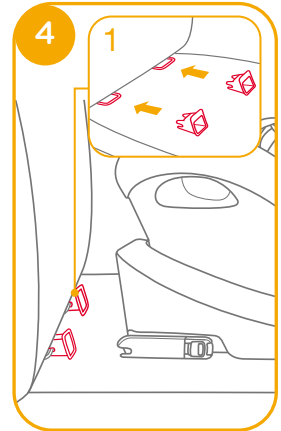
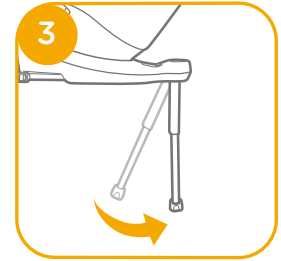

! ISOFIX-liitännälle on olemassa 11 säädettävää asentoa. Samalla kun painat ISOFIX-painikkeen pohjaan **5** -1, vedä ISOFIX-liitin esiin. **5** -2

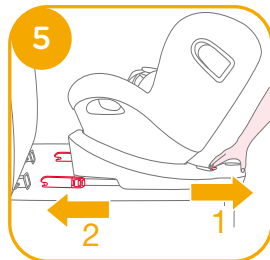

! Varmista, että molemmat ISOFIX-liittimet ovat tiukasti kiinni ISOFIX-kiinnityskohdissa. Kummankin ISOFIX-liittimen ilmaisimen värin pitäisi olla täysin vihreä. **6** -1

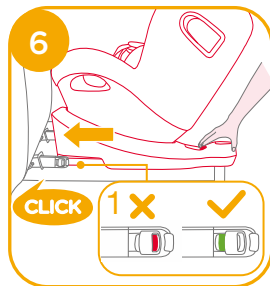

! Asennettuasi onnistuneesti ISOFIX-liittimet paina ISOFIX-säätöpainikkeita uudestaan samalla, kun työnnät istuinta taaksepäin, kunnes se osuu istuimen selkänojaan. **6**

! Vedä tukijalka alaspäin lattiaan saakka ISOFIX-järjestelmän kiinnittämisen jälkeen. Kun tukijalan merkki on vihreä, on tukijalka asennettu oikein.

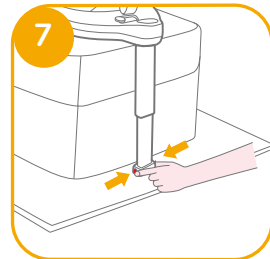

! Purista tukijalan vapautuspainiketta ja säädä sitten tukijalan pituutta. **7**

! Varmista aina, että tukijalka on kosketuksissa ajoneuvon lattian kanssa ja pysyy lukittuna riippumatta siitä onko parannetussa lapsen turvaistuimessa lasta.

! Tukijalalla on 19 asentoa. Kun tukijalan ilmaisin on punainen, tukijalka on väärässä asennossa. **8**

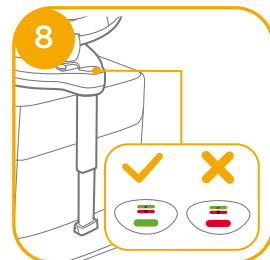

! Varmista, että kannatinjalka on täysin ajoneuvon lattiaa vasten. Punainen tarkoittaa, että se on asennettu väärin. **8**

! Varmista kummastakin ISOFIX-liitimestä vetämällä, että telakka on tiukasti kiinni.

! ISOFIX-liittinten on oltava kiinni ja lukittuna ISOFIX-kiinnityskohtiin. **9** -1

! Tukijalan on oltava asennettu oikein ja ilmaisimen näytettävä vihreää. **9** -2

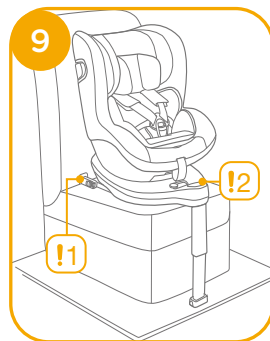

## Telakan irrotus

Irrottaaksesi ajoneuvosta paina ISOFIX-säätöpainiketta **10 -1** ja vedä telakan takaosa istuimesta. **10 -2**

Sen jälkeen paina ja vapauta ajoneuvon ISOFIX-järjestelmän liittimet. **11**

Kuljetuksen aikaisen vahingoittumisen ehkäisemiseksi paina ISOFIX-säätöpainiketta **12 -1** ja taita liitin kokonaan kasaan. **12 -2**

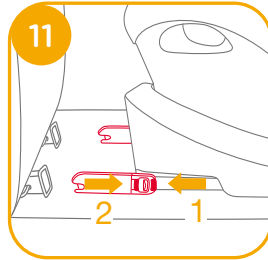
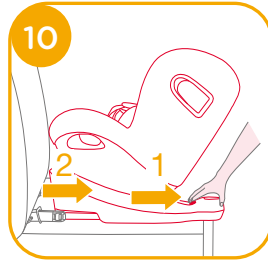

## Sivutörmäyssuojan käyttö

Katso kuvat **13 - 15**

! Varmista, että sivutörmäyssuoja on lukittu aukinaiseen asentoon tarjotakseen maksimaalisen sivutörmäyssuojan.

1. Sivutörmäyssuojat aktivoituvat automaattisesti, kun valjaiden solki siirretään takaisin paikoilleen ja valjaat kirstyvät, jolloin molemmat puolet avautuvat automaattisesti. **13 -1 13 -2**

2. Ajoneuvon ovea vastapäätä oleva sivutörmäyssuoja voidaan tarvittaessa sulkea lisäistumatilaa aikaansaamiseksi. Ajoneuvon ulkosivua lähimpänä olevan puolen suojan tulisi aina olla avoimessa asennossa. **14 -1 14 -2**

3. Sivutörmäyssuojat voidaan avata käsin, kuten kuvassa. **15**

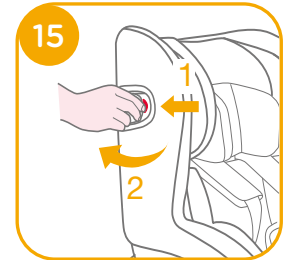
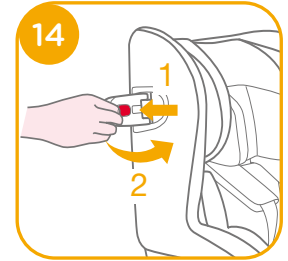
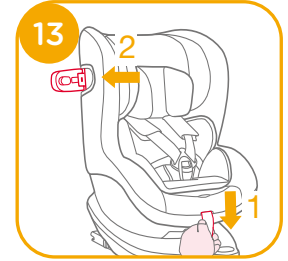

## Kallistuksen säätö

Katso kuvat 16 - 17

Säädä edistynyt lastenistuin oikeaan asentoon puristamalla kallistuksen säätöpainiketta 16 Kallistuskulmat näkyvät kuvassa. 17

Tarkista tukijalan asento kallistamisen jälkeen. Valittavana on 6 kallistusasettoa selkä menosuuntaan -tilalle ja 6 kallistusasettoa kasvat menosuuntaan -tilalle.

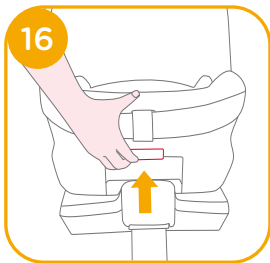

## Päätuen ja olkavaljaiden korkeussäätö

Katso kuvat 18 - 20

1. Säädä päätukea ja tarkista, ovatko olkavaljaat oikealla korkeudella kuvan 18 mukaisesti.  
! Kun käytetään selkä menosuuntaan -tilassa, täytyy olkavaljaiden korkeuden olla lapsen olkapäiden yläosan korkeudella tai niiden alapuolella. 18  
! Kun käytetään kasvat menosuuntaan -tilassa, täytyy olkavaljaiden korkeuden olla lapsen olkapäiden yläosan korkeudella. 18
2. Purista päätuen säätövipua 19 ja vedä samalla niskatukea ylös- tai alaspäin, kunnes tuki napsahtaa paikalleen yhteen kuudesta asennostaan. Päätuen asennot näkyvät kuvassa 20.

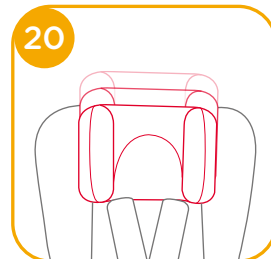
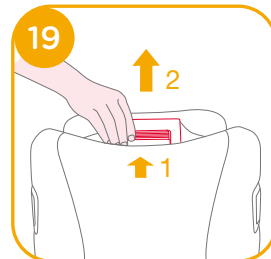

# Selkä menosuuntaan -tilan käyttäminen

(Lapsen pituus 40-105 cm / lapsen paino 19 kg / vastasyntynyt - 4-vuotias)

## Katso kuvat 21 - 32

! Asenna edistynyt lastenistuin ajoneuvon takaistuimelle ja aseta lapsi sitten edistyneeseen lastenistuimeen.

! Liu'uta Smart Ride™ -lukitus vasemmalle, kun edistynyttä lastenistuinta käytetään selkä menosuuntaan -tilassa.

1. Paina ISOFIX-säätöpainiketta 22 -1 ja vedä telakan takaosa ajoneuvon istuimesta

2. Paina kääntöpainiketta helpompaa lapsen kaukaloon asettamista tai pois ottamista varten ja käännä sitten istuin selkä menosuuntaan -asemaan. 23 & 24

! Paina kääntöpainiketta kummalla tahansa puolella kääntääksesi edistynyttä lastenistuinta.

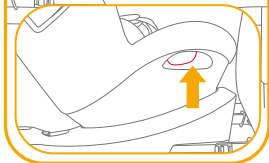
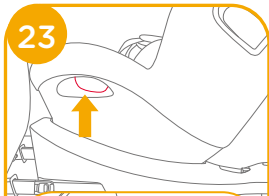
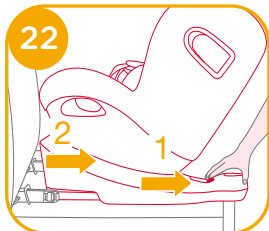
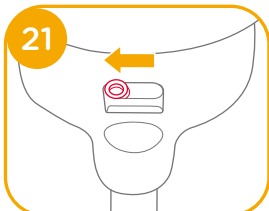

! Varmista aina, että parannettu lapsen turvaistuin pysyy lukittuna kasvat menosuuntaan - tai selkä menosuuntaan -tilassa riippumatta siitä onko parannetussa lapsen turvaistuimessa lasta.

3. Asennettuasi onnistuneesti ISOFIX-liittimet paina ISOFIX-säätöpainikkeita uudestaan samalla, kun työntät istuinta taaksepäin, kunnes se osuu istuimen selkäreunaan. 25 -1 25 -2

! ISOFIX-liittimen on oltava kiinni ja lukittuna ISOFIX-kiinnityskohtiin. 26 -1

! Tukijalan on oltava asennettu oikein ja ilmaisimen näytettävä vihreää. 26 -2

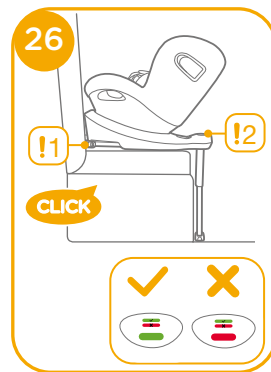
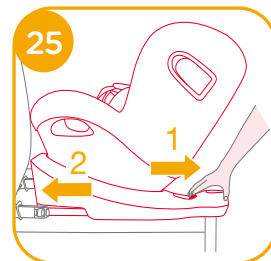



## Lapsen kiinnittäminen

1. Paina nauhan säätöpainiketta samalla, kun vedät valjaita haluttuun pituuteen. Vedä kiinnitettyjen olkapehmusteiden alta pidentääksesi. **27**

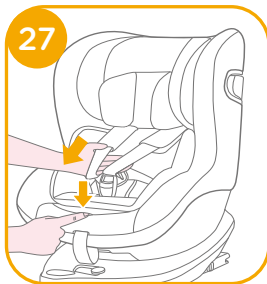

2. Avaa valjaiden solki painamalla punaista painiketta. **28**

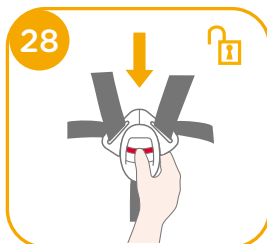

3. Kiinnitä soljet istuimen molemmille puolille, kuten kuvassa **29** tehdäksesi lapsen asettamisesta selkä menosuuntaan -tilaan kätevämpää.



4. Varmista, että kiila on kiinnitetty vastasyntyneiden tukeen, ennen kuin käytät sitä vastasyntyneen kanssa. **30**

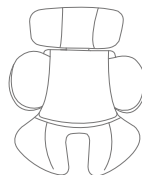
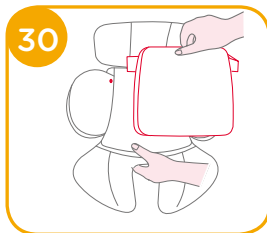

On suositeltavaa käyttää vastasyntyneiden tukea kokonaisuudessaan, kun vauva on alle 60 cm pitkä, ja sitä voidaan käyttää siihen asti kunnes lapsi on liian iso tuen kanssa istuakseen. Vastasyntyneiden tuki lisää sivutörmäyssuojaa.

5. Aseta lapsi edistyneeseen lastenistuimeen ja pujota molemmat kädet valjaiden aukoista.

! Kun lapsi on asetettu istumaan, tarkista, että olkavaljaat ovat oikealla korkeudella.

6. Kiinnitä solki. Katso kuva **31**

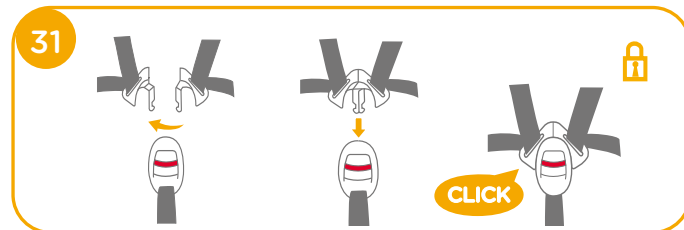

7. Vedä säätönauhaa alaspäin ja säädä se sopivaan pituuteen varmistaaksesi, että lapsesi on kiinnitetty tiukasti. **32**

! Pidä lapsi aina kiinni valjaissa, jotka on kiinnitetty oikein varmistamalla, etteivät ne ole löysällä.

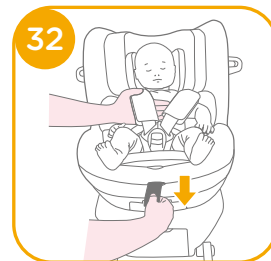

# Kasvot menosuuntaan -tilan käyttö

(Lapsen pituus 76–105 cm / lapsen paino 19 kg / 15 kuukautta – 4 vuotta)

## Katso kuvat 33 - 41

! Asenna edistynyt lastenistuin ajoneuvon istuimelle ja aseta lapsi sitten edistyneeseen lastenistuiimeen.

! Liu'uta Smart Ride™ -lukitus oikealle, kun edistynyt lastenistuin on kasvot menosuuntaan -tilassa.

33

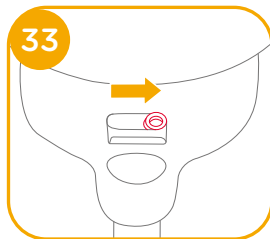

1. Paina ISOFIX-säätöpainiketta 34 -1 ja vedä telakan takaosa ajoneuvon istuimesta. 34 -2

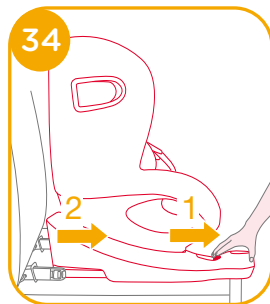

2. Paina kääntöpainiketta helpompaa lapsen kaukaloon asettamista tai pois ottamista varten ja käännä sitten istuin kasvot menosuuntaan -asemaan.

35 ve 36

! Paina kääntöpainiketta kummalla tahansa puolella kääntääksesi edistynyttä lastenistuinta.

! Varmista aina, että parannettu lapsen turvaistuin pysyy lukittuna kasvot menosuuntaan - tai selkä menosuuntaan -tilassa riippumatta siitä onko parannetussa lapsen turvaistuimessa lasta.

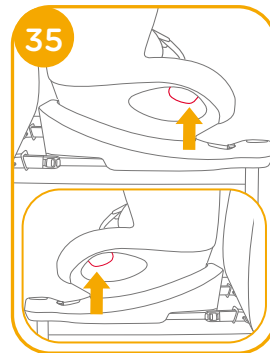

3. Asennettuasi onnistuneesti ISOFIX-liittimet paina ISOFIX-säätöpainikkeita uudestaan samalla, kun työnnyt istuinta taaksepäin, kunnes se osuu istuimen selkäreunaan. 37 -1 37 -2

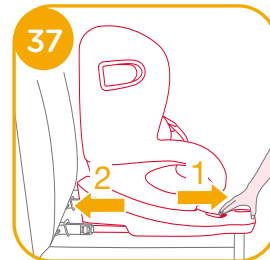

! ISOFIX-liitinten on oltava kiinni ja lukittuna ISOFIX-kiinnityskohtiin **38** -1

! Tukijalan on oltava asennettu oikein ja ilmaisimen näytettävä vihreää. **38** -2

## Lapsen kiinnittäminen

1. Paina nauhan säätöpainiketta samalla, kun vedät valjaita haluttuun pituuteen. Vedä kiinnitettyjen olkapehmusteiden alta pidentääksesi **39**

2. Avaa valjaiden solki painamalla punaista painiketta. **40**

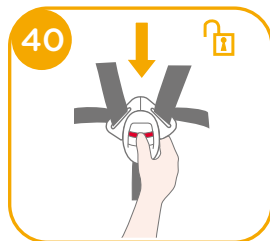
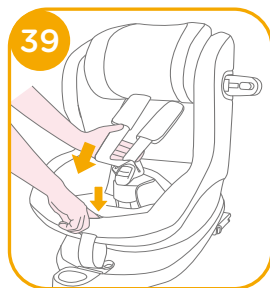
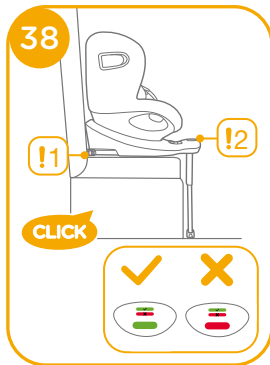

3. Kiinnitä soljet istuimen molemmille puoleille kuten kuvassa **41** tehdäksesi lapsen asettamisesta kasvat menosuuntaan -tilaan kätevämpää.

4. Älä käytä vastasyntyneiden tukea asentaessasi edistynyttä lastenistuinta kasvat menosuuntaan -tilaan.

5. Aseta lapsi edistyneeseen lastenistuimeen ja pujota molemmat kädet valjaiden aukoista. Kiinnitä solki.

! Kun lapsi on asetettu istumaan, tarkista, että olkavaljaat ovat oikealla korkeudella.

6. Vedä säätönauhaa alaspäin ja säädä se sopivaan pituuteen varmistaaksesi, että lapsesi on kiinnitetty tiukasti. **42**

! Pidä lapsi aina kiinni valjaissa, jotka on kiinnitetty oikein varmistamalla, etteivät ne ole löysällä.

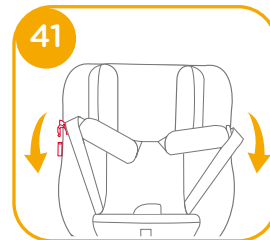

## Pehmeiden osien irrotus

Katso kuvat **43** - **49**

Irrota solki painamalla punaista painiketta. **43**

Noudata kohtien **44** - **49** ohjeita pehmeiden osien irrottamiseksi.

Asenna pehmeät osat toistamalla yllä esitetyt vaiheet päinvastaisessa järjestyksessä.

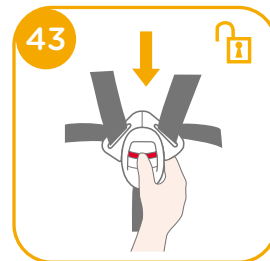

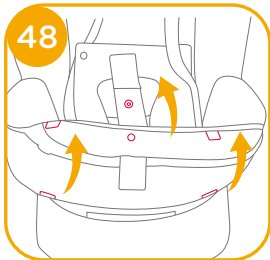
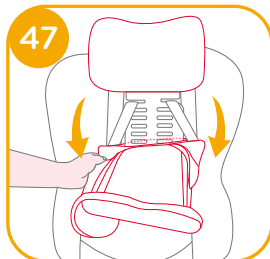
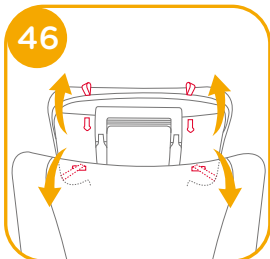
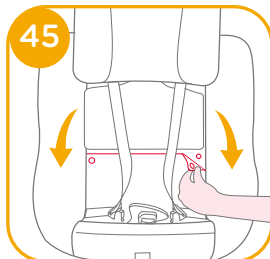
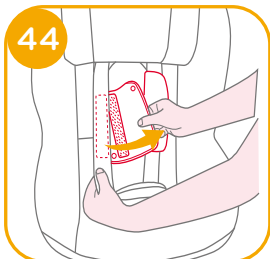

## Hoito ja huolto

- ! Kun olet poistanut kiilan tuesta, säilytä sitä sellaisessa paikassa, johon lapsi ei pääse käsiksi.
- ! Pese istuimen suoja ja sisäpehmusteet alle 30 °C vedessä.
- ! Älä siilitä pehmeitä osia. Älä valkaise tai käytä pehmeitä osia kemiallisessa pesussa.
- ! Älä käytä laimentamatonta pesuainetta, bensiiniä tai muuta orgaanista liuotinta edistyneen lastenistuimen tai telakan pesuun. Se voi vahingoittaa edistynyttä lastenistuinta.
- ! Älä väännä istuimen suojaa ja sisäpehmusteita kuiviksi. Se voi jättää istuimen suojaan ja sisäpehmusteisiin rypyjä.
- ! Ripusta istuimen suoja ja sisäpehmusteet kuivumaan varjoon.
- ! Poista edistynyt lastenistuin ja telakka ajoneuvosta, jos niitä ei käytetä pitkään aikaan. Aseta edistynyt lastenistuin viileään, kuivaan paikkaan, jossa lapsesi ei pääse siihen käsiksi.
- ! Älä käsittele valjaiden liittimiä puhdistamisen aikana.



# LT Sveiki atvykę į Joie™

Sveikiname tapus „Joie“ šeimos dalimi! Mes labai džiaugiamės galėdami būti jūsų ir jūsų mažylio kelionės dalimi. Keliaudami su „i-Spin 360“ naudotės aukštos kokybės, sustiprintos apsaugos „i-Size“ pagerinta automobiline kėdute vaikams. Prašome atidžiai perskaityti šį naudojimo vadovą ir vadovautis kiekvienu žingsniu, kad užtikrintumėte patogią kelionę bei savo vaiko saugumą.

Pagal ECE R129/03 reglamentą, norint naudotis šia „Joie“ pagerinta automobiline kėdute su „i-Size“, „ISOFIX“ jungtimis, jūsų vaikas turi atitikti šiuos reikalavimus.

Į galą atgręžtoji padėtis: Vaiko ūgis 40–105 cm / vaiko svoris 19 kg; Į priekį atgręžtoji padėtis: Vaiko ūgis 76–105 cm / vaiko amžius bent 15 mėnesių / vaiko svoris 19 kg;

## Pagrindas

Prašome perskaityti visas naudojimo vadovo instrukcijas prieš įrengiant ir naudojant prekę.

**! SVARBU: IŠSAUGOKITE VADOVĄ VĒLESNIAM SKAITYIMUI. PRAŠOME ATIDŽIAI PERSKAITYTI.**

Naudotojo vadovą laikykite kėdutės pagrindo gale esančiame daiktų laikymo skyriuje, kaip parodyta paveikslėlyje dešinėje.

Dėl informacijos apie garantiją, prašome apsilankyti mūsų tinklalapyje joiebaby.com



## Dalių sąrašas

Įsitikinkite, ar nėra trūkstamų dalių. Jei ko nors trūksta, kreipkitės į tiekėją.

- |   |  |
|---|--|
| 1. Galvos atrama                        | 11. Kėdutės pasukimo mygtukas          |
| 2. Sėdynės pagalvėlė                    | 12. Pečių diržas                       |
| 3. Sėgtis                               | 13. Paminkštinimas kūdikiams           |
| 4. Diržų reguliavimo mygtukas           | 14. Galvos atramos reguliavimo svirtis |
| 5. Reguliavimo juosta                   | 15. Apsauga nuo šoninių smūgių         |
| 6. „Smart Ride™“ fiksatorius            | 16. Instrukcijos laikymo skyrius       |
| 7. Atraminė koja                        | 17. „ISOFIX“ Jungtis                   |
| 8. Atraminės kojos reguliavimo mygtukas | 18. „ISOFIX“ reguliavimo mygtukas      |
| 9. Atraminės kojos indikatorius         | 19. „ISOFIX“ fiksatoriai               |
| 10. Atlošo reguliavimo mygtukas         |  |

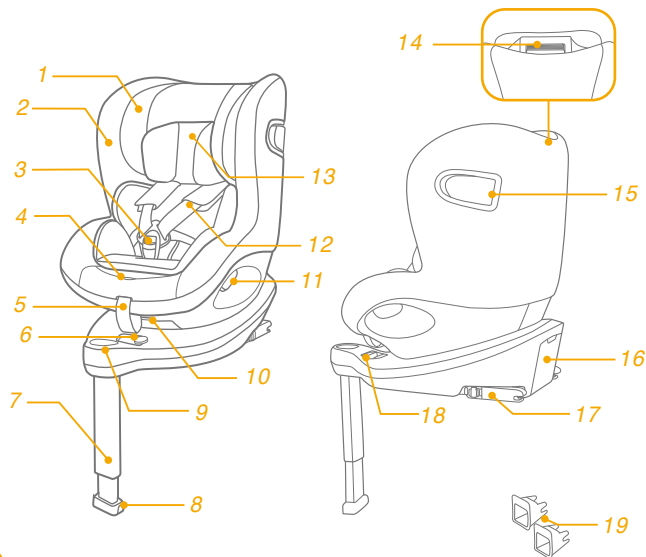

# ĮSPĖJIMAS

- ! Pagal ECE R129/03 reglamentą, norint naudotis šia pagerinta automobiline kėdute su „ISOFIX“ jungtimis, jūsų vaikas turi atitikti šiuos reikalavimus.  
Į galą atgręžtoji padėtis:  
Vaiko ūgis – 105 cm / vaiko svoris ≤19kg;  
Į priekį atgręžtoji padėtis:  
Vaiko ūgis 76–105 cm / vaiko amžius bent 15 mėnesių /  
Vaiko svoris ≤ 19 kg;
- ! **SVARBU – NENAUDOKITE KĖDUTĖS Į PRIEKĮ ATGRĖŽTOJE PADĖTYJE KOL VAIKUI NESUĖJO 15 MĖNESIŲ (Žiūrėti vadovą)**
- ! Prie pagerintos automobiline kėdutės vaiką prisegantys diržai turi būti tinkamai įtempti, atraminės kojelės turi remtis į transporto priemonės žemę, diržai turi būti sureguliuoti pagal vaiko dydį ir nesusisukę.
- ! Vaiką įsodinus į pagerintą automobiline kėdutę, saugos diržai turi būti naudojami tinkamai, įsitinkinkite, kad juosmens diržai tvirtai laiko vaiko dubenį.
- ! Įvykus nelaimingam atsitikimui, pagerinta automobiline kėdutė vaikams turėtų būti keičiama. Nelaimingo įvykio metu, kėdutė ir pagrindas gali būti nepastebimai sugadinti.
- ! Nesilaikant šiame vadove nurodytų automobiline kėdutės įrengimo taisyklių ar atliekant kėdutės pakeitimus be kompetentingos institucijos sutikimo, gali kilti pavojus.

- ! Nelaikykite pagerintos automobiline kėdutės saulėkaitoje, nes įkaitusi ji gali pažeisti vaiko odą. Prieš įkeldami vaiką į pagerintą automobiline kėdutę visada patikrinkite ar ji nėra per karšta.
- ! Nepalikite vaiko pagerintoje automobiline kėdutėje be priežiūros.
- ! Visi daiktai, esantys automobilyje, galintys sukelti sužalojimų avarijos metu, turėtų būti pritvirtinti.
- ! Nenaudokite pagerintos automobiline kėdutės be paminkštinimo.
- ! Kėdutėje naudokite tik gamintojo rekomenduojamą paminkštinimą, nes paminkštinimas yra kartinė kėdutės eksploatacinių savybių dalis.
- ! **NENAUDOKITE** kitokių kėdutės tvirtinimo būdų, nei nurodyta instrukcijose ar pažymėta ant pagerintos kėdutės.
- ! **NIEKADA** nedėkite šios patobulintos kėdutės jokioje transporto priemonės sėdynėje, kurioje yra saugos oro pagalvės, kai naudojamas „babymode“ režimas.
- ! Prieš pirkdami šią pagerintą automobiline kėdutę, patikrinkite ar ją galima tinkamai įrengti jūsų automobilyje.
- ! **JOKIA** pagerinta automobiline kėdutė negali garantuoti visiško vaiko saugumo avarijos metu. Tačiau tinkamas šios pagerintos automobiline kėdutės naudojimas sumažins rimtų traumų ar mirties tikimybę.

- ! NESILAIKYDAMI šiame vartotojo vadove nurodytų pagerintos automobilinės kėdutės vaikams įrengimo instrukcijų, rizikuojate sukelti vaiko sužalojimus ar mirtį.
- ! NESINAUDOKITE šia pagerinta automobiline kėdute vaikams jei yra pažeistų ar trūkstančių dalių.
- ! NESINAUDOKITE kėdute, jei jūsų vaikas aprengtas laisvais ar per dideliais rūbais, nes jie gali trukdyti norint vaiką tinkamai pritvirtinti pečių ir tarpukojo diržais.
- ! NEPALIKITE automobilyje nepritvirtintos pagerintos automobilinės kėdutės bei nepritvirtintų kitų daiktų, nes staigaus manevro ar susidūrimo metu jie gali sužeisti keleivius.
- ! NENAUDOKITE dėvėtų pagerintų automobilių kėdučių vaikams, nežinodami jų eksploatacijos istorijos, nes tokios kėdutės gali būti pažeistos ir kelti pavojų jūsų vaikui.
- ! NENAUDOKITE virvių ar kitokių pakaitinių priemonių pagerintos kėdutės tvirtinimui prie automobilio sėdynės ar sodinant vaiką ant pagerintos kėdutės.
- ! Įsitikinkite ar įrengta pagerinta automobiline kėdute netrukdo judėti automobilio sėdynėms ar durelėms.
- ! Iškilus klausimams dėl kėdutės priežiūros, taisymo ar detalių, kreipkitės į tiekėją.
- ! Jei pagerinta kėdute ilgą laiką nesinaudojate, nuimkite ją nuo automobilio sėdynės.
- ! Nenaudokite tepalų jokioms šios pagerintos kėdutės dalims.
- ! Net ir trumpų kelionių metu, vaikui esant pagerintoje kėdutėje jį prisekite.
- ! Reguliariai tikrinkite „ISOFIX“ fiksatorius ir, radus nešvarumų, juos nuvalykite. Nuo purvo, dulkių ar maisto likučių, gali nukentėti sistemos patikimumas.
- ! NENAUDOKITE kitokių nei rekomenduojama vidinių paminkštinių šioje pagerintoje automobiline kėdutėje.
- ! Tam tikrais atvejais automobiline kėdute vaikams gali tikti ne visoms transporto priemonėms.

## Nenumatyti atveja

Nelaimingo įvykio ar avarijos atveju svarbiausia, kad jūsų vaikui būtų iš karto suteikta pirmoji pagalba ir gydymas.

## Prekės informacija

„i-Size“ (integrali, universali „ISOFIX“ pagerinta vaikų automobilių kėdučių saugos sistema) yra pagerintų automobilių kėdučių kūdikiams kategorija, skirta naudoti „i-Size“ pritaikytose automobilių sėdynėse.

1. Pagal ECE R129/03 reglamentą, ši prekė atitinka universalių „ISOFIX“, klasių ISO/F2X ir ISO/R2 vaikų automobilių kėdučių saugumo sistemų reikalavimus ir turi būti įrengta naudojantis „ISOFIX“ jungtimis.
2. Tai „i-Size“ patobulinta vaikų automobilių kėdučių apsaugos sistema. Kėdutė atitinka Nr. 129 reglamento reikalavimus „i-Size“ vaikų automobilių kėdučių saugos sistemoms ir turėtų būti tvirtinama tam tinkamose, automobilio naudotojo vadove nurodytose automobilio sėdynėse.
3. Jei abejojate dėl pagerintos automobilinės kėdutės tinkamumo savo automobiliui, susisiekite su kėdutės gamintoju ar tiekėju.

**Medžiagos**      Plastmasė, metalas, audiniai  
**Patento Nr.**    Patentų laukiama



## Informacija prieš įrengimą

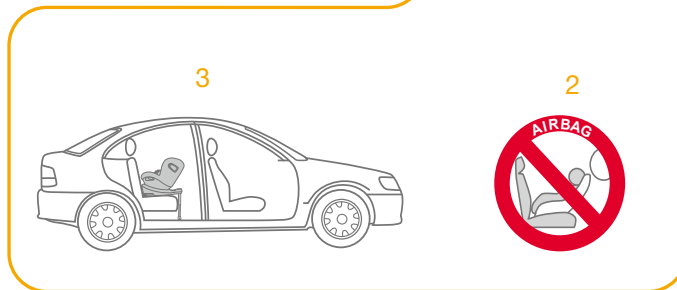
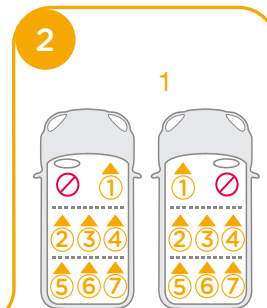
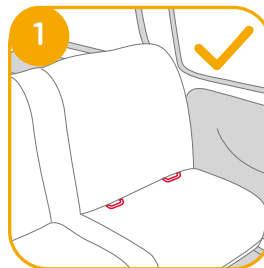

Žiūrėti paveikslėlius 1 - 2



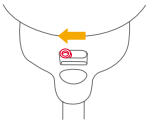

## Pasirinkite įrengimo būdą

	Vaiko dydis	Įrengimo būdas	Įrengimas	Apytikslis vaiko amžius	Atlošo pozicija
ECE R129/03	40-105 cm/ ≤ 19 kg	Atbulinis režimas		Maždaug 4 metų	Pozicijos 1-6
	76-105 cm/ ≤ 19 kg	Priekinis režimas		15 mėnesių iki maždaug 4 metų	Pozicijos 1-6

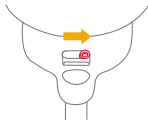
Vaiko amžius	Įrengimo būdas	Įrengimas	„Smart Ride“ fiksatorius
0-15 M	Atbulinis režimas		
> 15 M	Galinis / priekinis režimas	 arba 	

## Pagrindo įrengimas

### Žiūrėti paveikslėlius 3 - 12

! Padėję pagrindą ant automobilio sėdynės, ištieskite atraminę koją iki automobilio grindų. 3

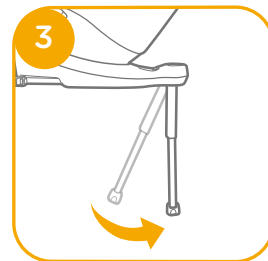

! Uždėkite „ISOFIX“ fiksatorius, kurie padės lengviau įrengti pagrindą. 4 -1

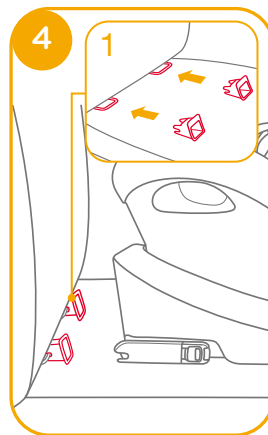

! Yra 11 reguliuojamų „ISOFIX“ pozicijų. Pilnai nuspaudę „ISOFIX“ mygtuką **5** -1, ištraukite „ISOFIX“ jungtį. **5** -2

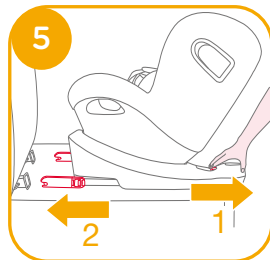

! Patikrinkite ar abi „ISOFIX“ jungtys tvirtai prijungtos prie tvirtinimo lankų. Indikatoriai, esantys ant „ISOFIX“ jungčių, turėtų rodyti žalią spalvą. **6** -1

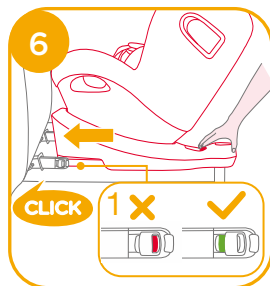

! Sėkmingai prijungus „ISOFIX“ jungtis, dar kartą paspauskite „ISOFIX“ reguliavimo mygtukus stumdami sėdynę atgal, kol ši prisilies prie automobilio sėdynės atlošo. **6**

! Prijungę „ISOFIX“, ištieskite atraminę koją ant grindų. Teisingai įrengus atraminę koją, ant jos esantis indikatorius turi rodyti žalią spalvą.

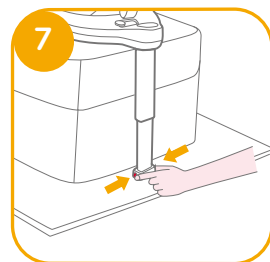

! Paspauskite atraminės kojos atlaisvinimo mygtuką ir, keldami į viršų, koją sutrumpinkite. **7**

! Visada įsitinkinkite, kad atraminė kojelė remiasi tiesiai į grindis ir yra užfiksuota net tada, kai kėdutėje vaiko nėra.

! Atraminė koja turi 19 pozicijų. Jei atraminės kojos indikatorius yra raudonos spalvos, tai reiškia, kad koja yra netinkamoje pozicijoje. **8**

! Įsitinkinkite, ar atraminė koja pilnai remiasi į automobilio grindis. Raudonas indikatorius reiškia, kad atraminė koja įrengta neteisingai. **8**

! Patikrinkite ar pagrindas tvirtai įrengtas, patempdami už abiejų „ISOFIX“ jungčių.

! „ISOFIX“ jungtys privalo būti tvirtai prijungtos prie „ISOFIX“ lankų. **9** -1

! Atraminė koja privalo būti įrengta teisingai, o indikatorius turi rodyti žalią spalvą. **9** -2

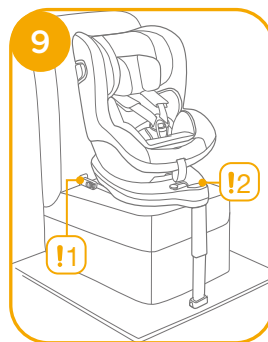
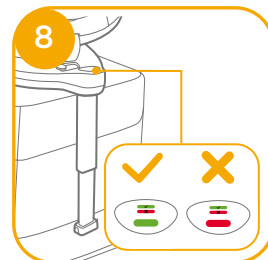

## Pagrindo nuėmimas

Norėdami iš automobilio išimti pagrindą, paspauskite „ISOFIX“ reguliavimo mygtuką 10 -1 ir pagrindą pilnai atitraukite nuo sėdynės. 10 -2

Tuomet paspauskite „ISOFIX“ jungtis ir atleiskite jas nuo automobilio jungčių. 11

Norėdami išvengti žalos kelionės metu, paspauskite „ISOFIX“ reguliavimo mygtuką 12 -1 ir suskleiskite jungtis. 12 -2

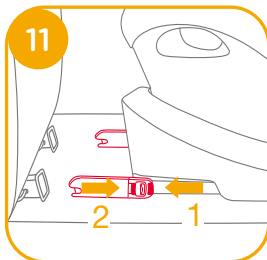
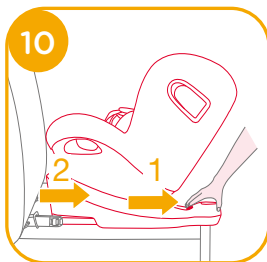

## Šoninės smūgių apsaugos naudojimas

Žiūrėti paveikslėlius 13 - 15

! Norėdami užtikrinti visapusišką apsaugą nuo šoninių smūgių, įsitikinkite, ar šoninė smūgių apsauga užfiksuota atviroje padėtyje.

1. Abiejose pusėse esanti smūgių apsauga išsiskleidžia automatiškai, kai diržo sagtis atiduria savo padėtyje, o diržas yra užveržiamas. 13 -1 13 -2

2. Smūgių apsauga priešais automobilio dureles gali būti uždaroma, taip sutaupoma vietos automobilyje. Arčiausiai transporto priemonės išorės esanti pusė visada turi būti atviroje padėtyje. 14 -1 14 -2

3. Šoninę apsaugą galima išskleisti rankiniu būdu, kaip parodyta. 15

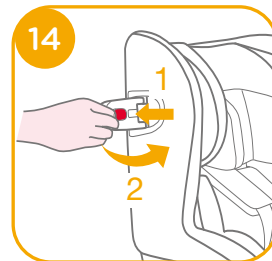
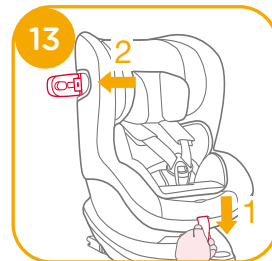

## Atlošo reguliavimas

### Žiūrėti paveikslėlius 16 - 17

Norėdami nustatyti tinkamą pagerintos kėdutės atlošo poziciją, paspauskite atlošo reguliavimo mygtuką 16. Atlošo pozicijos pavaizduotos 17.

Pakeitę atlošo poziciją, patikrinkite ar atraminė koja įrengta tinkamai. Priekinis ir galinis kėdutės režimai turi po 6 atlošo pozicijas.

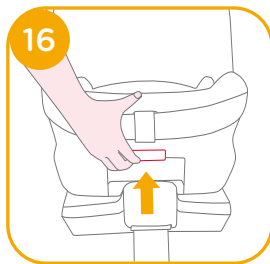

## Aukščio reguliavimas

### Galvos atramos ir pečių diržų aukščio reguliavimas

### Žiūrėti paveikslėlius 18 - 20

1. Sureguliuokite galvos atramą ir patikrinkite, ar peties diržai yra tinkamo aukščio pagal 18.
  - ! Kai kėdutė naudojama galiniu režimu, pečių diržų aukštis turi būti vaiko pečių viršaus lygyje arba žemiau. 18
  - ! Kai kėdutė naudojama priekiniu režimu, pečių diržų aukštis turi būti vaiko pečių viršaus lygyje. 18
2. Paspauskite galvos atramos reguliavimo rankeną 19 ir pakelkite arba nuleiskite atlošą kol jis užsifiksuos vienoje iš 6-ių galimų pozicijų. Galvos atramos pozicijos pavaizduotos 20.

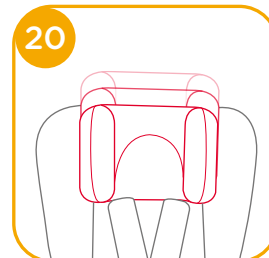
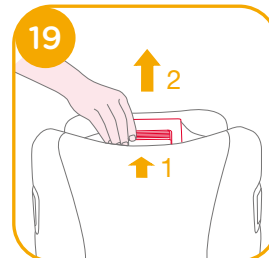

# Naudojimas atbuliniu kėdutės režimu

(Vaiko ūgis 40–105 cm / Vaiko svoris 19 kg / kūdikis – 4 metai)

## Žiūrėti paveikslėlius 21 - 32

- ! Įrenkite pagerintą kėdutę ant galinės automobilio sėdynės ir įkelkite vaiką į kėdutę.
  - ! Kai pagerinta automobilinė kėdutė yra pastatyta galiniu režimu, pastumkite „Smart Ride“ fiksatoriaus svirtelę į kairę pusę.
1. Paspauskite „ISOFIX“ reguliavimo mygtuką 22 -1 ir pagrindą tinkamu atstumu attraukite nuo sėdynės.
  2. Lengvesniam vaiko įkėlimui ar iškėlimui, naudokite kėdutės sukimo mygtuką, o po to grąžinkite kėdutę į galinę poziciją. 23 & 24
- ! Paspauskite kėdutės sukimosi mygtuką iš norimos pusės, kad pasuktumėte kėdutę į tą pusę.
  - ! Visada įsitinkinkite, kad kėdutė yra užfiksuota (atsukta į galą arba į priekį), net jei vaikas joje nesėdi.

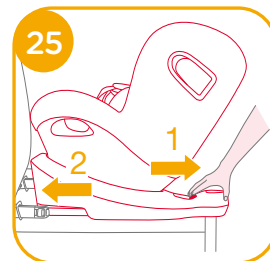
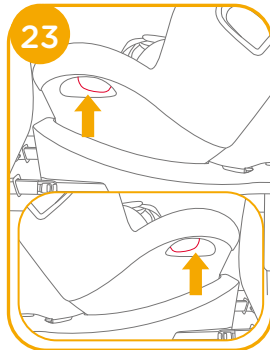
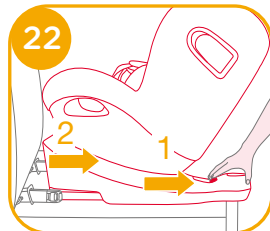
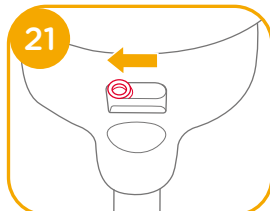

3. Sėkmingai prijungus „ISOFIX“ jungtis, dar kartą paspauskite „ISOFIX“ reguliavimo mygtukus stumdami sėdynę atgal, kol ši prisilies prie automobilio sėdynės atlošo. 25 -1 25 -2

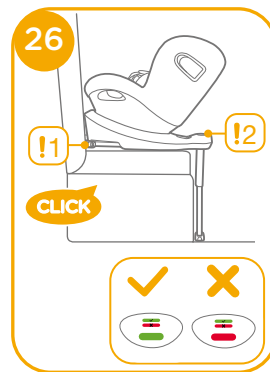

- ! „ISOFIX“ jungtis privalo būti tvirtai prijungtos prie „ISOFIX“ lankų. 26 -1
- ! Atraminė koja privalo būti įrengta teisingai, o indikatorius turi rodyti žalią spalvą. 26 -2

## Vaiko sodinimas

1. Paspauskite diržų reguliavimo mygtuką ir traukite pečių diržus iki norimo ilgio (iš apačios traukite pečių paminkštinimus, norėdami prailginti diržus). **27**
2. Atsegti diržus galite paspausdami raudoną mygtuką. **28**
3. Pritvirtinkite sagtis abiejose kėdutės pusėse, kaip parodyta **29**, kad lengviau įkeltumėte vaiką į kėdutę atbuliniame režime.
4. Prieš naudojant paminkštinimą kūdikiams, įsitikinkite, ar jis yra tinkamai įrengtas. **30**

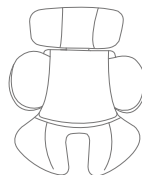
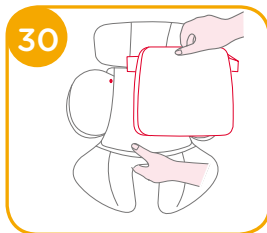
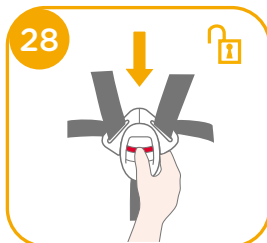
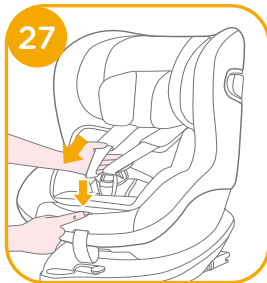

Rekomenduojame paminkštinimą kūdikiams naudoti iki 60 cm ūgio, arba kol kūdikis jį išauga. Paminkštinimas padidina kūdikio apsaugą nuo šoninių smūgių.

5. Įkelkite vaiką į pagerintą kėdutę ir ant abiejų rankų užmaukite diržus. **!** Vaiką įsodinus, vėl patikrinkite, ar diržai tinkamame aukštyje.
6. Užsekite sagtį. Žiūrėti paveikslėlį **31**

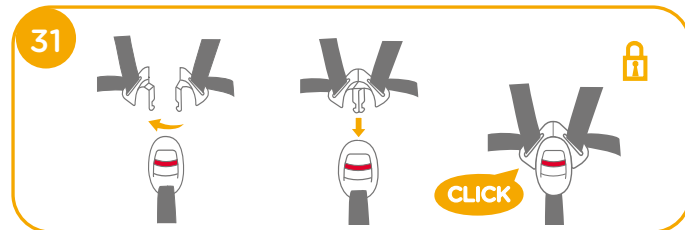

7. Įtempkite pečių diržus patempdami už reguliavimo juostos ir įsitikinkite, ar vaikas tinkamai prisegtas. **32**
- !** Kūdikis visada privalo būti tvirtai priištas.



## Priekinio kėdutės režimo naudojimas

(Vaiko ūgis 76–105 cm / Vaiko svoris 19 kg / 15 mėnesių – 4 metų amžius)

### Žiūrėti paveikslėlius 33 - 41

- ! Įrenkite pagerintą kėdutę ant automobilio sėdynės ir įkelkite vaiką į kėdutę.
  - ! Kai pagerinta automobilinė kėdutė yra pastatyta priekiniu režimu, pastumkite „Smart Ride“ fiksatoriaus svirtelę į dešinę pusę. **33**
1. Paspauskite „ISOFIX“ reguliavimo mygtuką **34 -1** ir pagrindą tinkamu atstumu atitraukite nuo sėdynės. **34 -2**

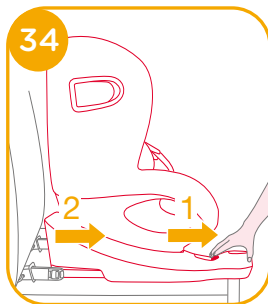
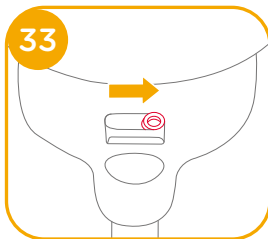

2. Lengvesniam vaiko įkėlimui ar iškėlimui, naudokite kėdutės sukimo mygtuką, o po to gražinkite kėdutę į priekinę poziciją. **35ve36**

- ! Paspauskite kėdutės sukimosi mygtuką iš norimos pusės, kad pasuktumėte kėdutę į tą pusę.
- ! Visada įsitikinkite, kad kėdutė yra užfiksuota (atsukta į galą arba į priekį), net jei vaikas joje nesėdi.

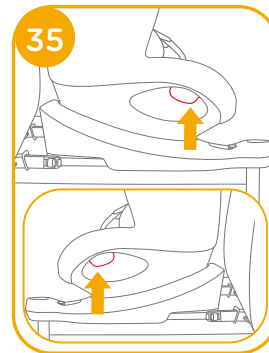

3. Sėkmingai prijungus „ISOFIX“ jungtis, dar kartą paspauskite „ISOFIX“ reguliavimo mygtukus stumdami sėdynę atgal, kol ši prisilies prie automobilio sėdynės atlošo. **37 -1 37 -2**

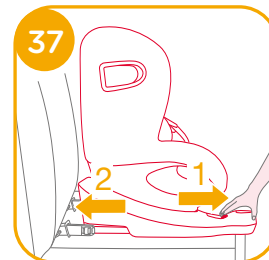

! „ISOFIX“ jungtis privalo būti tvirtai prijungtos prie „ISOFIX“ lankų. 38 -1

! Atraminė koja privalo būti įrengta teisingai, o indikatorius turi rodyti žalia spalvą. 38 -2

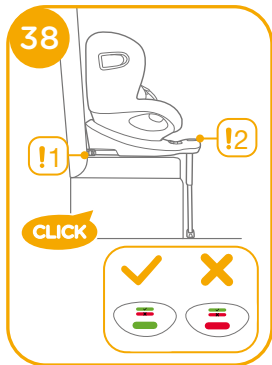

## Vaiko sodinimas

1. Paspauskite diržų reguliavimo mygtuką ir traukite pečių diržus iki norimo ilgio (iš apačios traukite pečių paminkštinius, norėdami prailginti diržus). 39

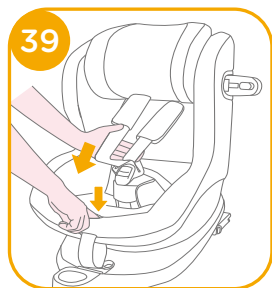

2. Atsegti diržus galite paspausdami raudoną mygtuką. 40

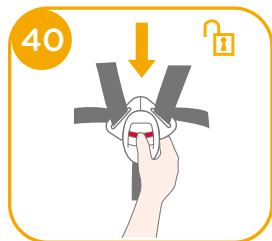

3. Pritvirtinkite sagtis abiejose kėdutės pusėse, kaip parodyta, kad lengviau įkeltumėte vaiką į kėdutę priekiniame režime. 41

4. Naudodami pagerintą kėdutę priekiniu režimu, nenaudokite paminkštino kūdikiams.

5. Įkelkite vaiką į pagerintą kėdutę ir ant abiejų rankų užmaukite diržus. Užsekite sagtį.

! Vaiką įsodinus, vėl patikrinkite, ar diržai tinkamame aukštyje.

6. Įtempkite pečių diržus patempdami už reguliavimo juostos ir įsitinkinkite, ar vaikas tinkamai prisegtas. 42

! Kūdikis visada privalo būti tvirtai priištas.

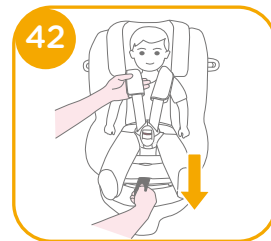
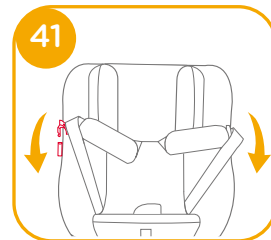

## Paminkštino išėmimas

Žiūrėti paveikslėlius 43 - 49

Paspaudę raudoną mygtuką, atsekite sagtį. 43

Norėdami išimti paminkštinaimą, sekite 44 - 49 žingsnius.

Norint iš naujo pridėti paminkštinaimą, prašome kartoti ankstesnius veiksmus atgaline seka.

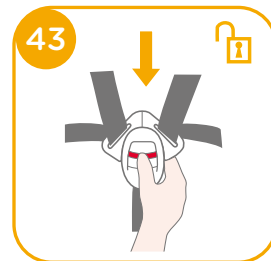



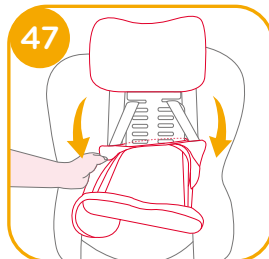
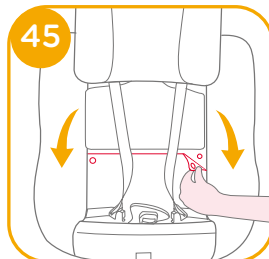
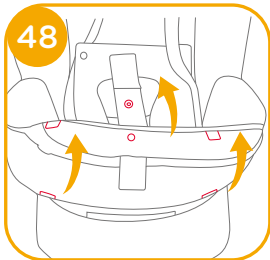
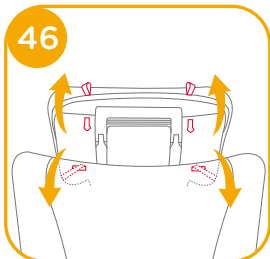
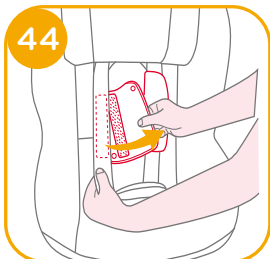

## Priežiūra ir naudojimas

- ! Nuėmę paminkštinimą kūdikiams, jį laikykite vaikams nepasiekiamoje vietoje.
- ! Kėdutės pamušalą ir paminkštinimą skalbkite iki 30°C laipsnių temperatūros vandenyje.
- ! Paminkštinimo nelyginkite. Paminkštinimo valymui nenaudokite baliklio ar sauso valymo.
- ! Pagerintos kėdutės ir pagrindo valymui nenaudokite neskiesto skalbiklio, benzininių ar kitokių organinių tirpiklių. Tai gali pakenkti pagerintai automobiliinei kėdutei.
- ! Negręžkite sėdynės gaubto ir vidinio pamušalo rankomis. Taip gali atsirasti raukšlės ant sėdynės gaubto ir vidinio pamušalo.
- ! Kėdutės gaubtą ir paminkštinimą džiovinkite pakabinę pavėsyje.
- ! Jei kurį laiką nenaudojate pagerintos automobilinės kėdutės ar pagrindo, juos išmontuokite. Pagerintą kėdutę laikykite vėsioje, sausoje ir vaikams nepasiekiamoje vietoje.
- ! Valant kėdutę, stenkitės nepažeisti diržų sagčių.



# LV Laipni lūdzam Joie™

Mēs jūs apsveicam ar pievienošanos Joie ģimenei! Mēs esam priecīgi, ka varam piedalīties ceļojumā ar jūsu mazuli. Ceļojot ar i-Spin 360 uzlaboto bērnu ierobežotājsistēmu, jūs izmantojat kvalitatīvu, pilnībā sertificētu i-Size uzlaboto bērnu ierobežotājsistēmu. Lūdzu, izlasiet šo instrukciju un ievērojiet katru norādīto soli, kas nodrošinās komfortablu braukšanu un vislabāko jūsu bērna aizsardzību.

Lai lietotu šo bērnu ierobežotājsistēmu ar i-Size ISOFIX savienojumiem atbilstoši ECE R129/03 regulai, jūsu bērnam ir jāatbilst sekojošiem rādītājiem.

Uz aizmuguri vērsta pozīcija: Bērna augums 40–105 cm/ bērna svars 19 kg; Uz priekšu vērsta pozīcija: Bērna augums 76–105 cm/ bērna vecums vismaz 15 mēneši/ bērna svars 19 kg;

## Pamatne

Pirms produkta salikšanas un lietošanas izlasiet visas šajā instrukcijā sniegtās norādes.

**! SVARĪGI: SAGLABĀT LIETOŠANAI NĀKOTNĒ. LŪDZU, IZLASIET UZMANĪGI.**

Lūdzu, turiet šo lietošanas instrukciju pamatnes apakšpusē esošajā glabāšanas nodalījumā, kā parādīts attēlā labajā pusē.

Garantijas informācija ir pieejama mūsu vietnē [joiebaby.com](http://joiebaby.com).



## Detalju saraksts

Lūdzu, pārlicinieties, ka iepakojumā ir visas detaļas. Ja kaut kas trūkst, lūdzu, sazinieties ar izplatītāju.

- |                                    |   |
|------------------------------------|---|
| 1. Galvas balsts                   | 11. Rotēšanas poga                                |
| 2. Sēdekļa paliktnis               | 12. Plecu sikсна                                  |
| 3. Sprādze                         | 13. Mazuļa ieliktnis                              |
| 4. Stiprinājumu regulēšanas poga   | 14. Galvas balsta regulēšanas svira               |
| 5. Siksnas regulētājs              | 15. Sānu trieciena aizsargs                       |
| 6. Smart Ride™ slēdzis             | 16. Lietošanas instrukcijas glabāšanas nodalījums |
| 7. Slodzes statnis                 | 17. ISOFIX savienotājs                            |
| 8. Slodzes statņa regulēšanas poga | 18. ISOFIX regulēšanas poga                       |
| 9. Slodzes statņa indikators       | 19. ISOFIX vadotnes                               |
| 10. Nolaišanas regulēšanas poga    |   |

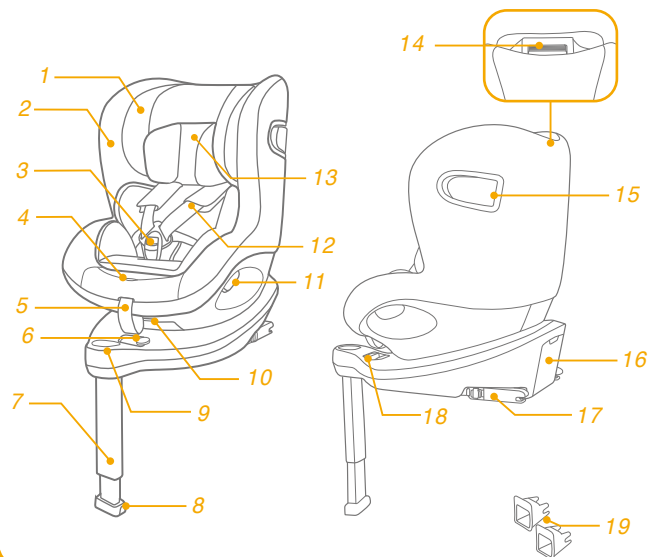

# BRĪDINĀJUMS

! Lai lietotu šo mazuļu drošības sēdekli ar ISOFIX savienojumiem atbilstoši ECE R129/03 regulai, jūsu bērnam ir jāatbilst sekojošiem rādītājiem.

Uz aizmuguri vērsta pozīcija:

Bērna augums –105 cm/ bērna svars ≤19kg;

Uz priekšpusi vērsta pozīcija:

Bērna augums 76–105 cm/ bērna vecums vismaz 15 mēneši;/bērna svars ≤ 19kg;

! **SVARĪGI – NEIZMANTOJIET UZ PRIEKŠU VĒRSTU POZĪCIJU, PIRMS BĒRNA VECUMS PĀRSNIEDZ 15 MĒNEŠUS** (Skatīt instrukcijas)

! Siksnām, kas tur uzlaboto bērnu ierobežotājsistēmu pie transportlīdzekļa, ir jābūt cieši savilktām, un balsts statnim ir jābūt kontaktā ar transportlīdzekļa grīdu. Siksnām, kas apliktas ap bērnu, ir jābūt noregulētām atbilstoši bērna augumam. Siksnas nedrīkst būt savijušās.

! Pēc tam, kad jūsu bērns ir ievietots šajā uzlabotajā bērnu ierobežotājsistēmā, drošības jostai ir jābūt pareizi uzliktai. Pārlicinieties, ka klēpja sikсна atrodas zemu, droši nostiprinot mazuļa iegurni.

! Šī uzlabotā bērnu ierobežotājsistēma ir jānomaina, ja tā ir bijusi pakļauta spēcīgām mehāniskām iedarbībām negadījuma laikā. Nelaiemes gadījums produktam var būt radījis bojājumus, kurus nevarat saskatīt.

! Ņemiet vērā, ka jebkādu izmaiņu vai papildinājumu veikšana attiecībā uz šo produktu bez kompetentās iestādes atļaujas rada apdraudējumu. Tāpat arī apdraudējumu rada šīs uzlabotās bērnu ierobežotājsistēmas ražotāja izstrādātās lietošanas instrukcijas neievērošana.

! Lūdzu, turiet šo uzlaboto bērnu ierobežotājsistēmu drošā attālumā no saules gaismas, jo tā var būt pārāk karsta bērna ādai. Pirms ievietot mazuli ierobežotājsistēmā, vienmēr pataustiet to ar roku.

! Bērnu nedrīkst atstāt ierobežotājsistēmā bez uzraudzības.

! Bagāžai vai citiem priekšmetiem, kas var sadursmes laikā radīt traumas, ir jābūt pienācīgi nostiprinātiem.

! Uzlaboto bērnu ierobežotājsistēmu nedrīkst izmantot bez mīkstajām daļām.

! Mīkstās daļas nevajadzētu aizvietot ar kādām citām, kas nav ražotāja ieteiktas – mīkstās daļas sastāda būtisku ierobežotājsistēmas veikspējas daļu.

! **NEIZMANTOJIET** nekādus citus slodzi nesošos kontaktpunktus, izņemot tos, kas aprakstīti lietošanas instrukcijā un ir atzīmēti uz bērnu ierobežotājsistēmas.

! **NEKAD** neuzstādiet šo uzlaboto bērnu ierobežotājsistēmu transportlīdzekļa sēdekli ar gaisa spilveniem, ja ierobežotājsistēma ir vērsta uz aizmuguri.

! Lūdzu, pirms šīs uzlabotās bērnu ierobežotājsistēmas iegādes pārlicinieties, ka to ir iespējams atbilstoši

uzstādīt jūsu transportlīdzeklī.

- ! NEVIENA uzlabota bērnu ierobežotājsistēma negarantē pilnīgu aizsardzību pret nelaimes gadījumu izraisītām traumām. Tomēr, pareizi lietojot šo uzlaboto mazuļu ierobežotājsistēmu, tiks samazināts nopietnu jūsu bērna traumu vai nāves risks.
- ! NEUZSTĀDIET šo uzlaboto bērnu ierobežotājsistēmu bez sekošanas lietošanas instrukcijai. Pretējā gadījumā jūs varat pakļaut savu bērnu nopietnu traumu vai nāves riskam.
- ! NELIETOJIET šo mazuļu ierobežotājsistēmu, ja tai ir bojātas vai iztrūkstošas daļas.
- ! NESĒDINIET savu mazuli ierobežotājsistēmā lielā/ pārāk lielā apģērbā, jo tas var traucēt jūsu bērnu pareizi un droši nostiprināt ar plecu siksnām un kājstarpes siksnu.
- ! NEATSTĀJIET šo uzlaboto bērnu ierobežotājsistēmu vai citus piederumus nenostiprinātus jūsu transportlīdzeklī – nepiesprādzēta mazuļu ierobežotājsistēma var izkustēties no savas vietas un radīt pasažieriem traumas asu pagriezienu, straujas apstāšanās vai sadursmes gadījumā.
- ! NEKAD neiegādājieties lietotu uzlabotu bērnu ierobežotājsistēmu un nelietojiet ierobežotājsistēmu, kuras lietošanas vēsture jums nav zināma. Bērna ierobežotājsistēmai var būt strukturāli bojājumi, kas var

apdraudēt jūsu bērna drošību.

- ! NEKAD nelietojiet troses vai citus aizvietotājus, lai nostiprinātu bērnu uzlaboto ierobežotājsistēmu transportlīdzeklī vai lai nostiprinātu bērnu uzlabotajā ierobežotājsistēmā.
- ! Pārlicinieties, ka šī bērnu uzlabotā ierobežotājsistēma ir uzstādīta tādā veidā, ka neviena tās daļa netraucē bīdāmajiem sēdekļiem vai transportlīdzekļa durvju darbībai.
- ! Par apkopes, remonta un daļu nomaiņas jautājumiem sazinieties ar izplatītāju.
- ! Noņemiet šo bērnu uzlaboto ierobežotājsistēmu no transportlīdzekļa sēdekļa, kad tā netiek lietota ilgāku laika periodu.
- ! Šīs bērnu uzlabotās ierobežotājsistēmas detaļas nav nepieciešams ieeļļot.
- ! Vienmēr rūpīgi nostipriniet bērnu uzlabotajā ierobežotājsistēmā – arī īsu braucienu laikā, jo tad parasti notiek visvairāk nelaimes gadījumu.
- ! Bieži pārbaudiet, vai ISOFIX vadotnēs nav sakrājušies netīrumi un, ja nepieciešams, tos iztīriet. Netīrumi, putekļi, ēdiena daļas utt. var ietekmēt savienojumu izturību.
- ! NEIEVIETOJIET šajā bērnu uzlabotajā ierobežotājsistēmā neko citu kā vien ieteiktos iekšējos spilvenus.
- ! Bērnu ierobežotājsistēma var nederēt visos apstiprinātajos transportlīdzekļos, ja tiek izmantota vienā no šīm pozīcijām.

## Ārkārtas situācija

Ārkārtas situācijā vai negadījumā vissvarīgākais ir tas, lai jūsu bērns nekavējoties saņemtu pirmo palīdzību un medicīnisko aprūpi.

## Produkta informācija

“i-Size” (integrālā universālā ISOFIX uzlabotā bērnu ierobežotājsistēma) ir bērnu ierobežotājsistēmas kategorija, kura der visās i-Size transportlīdzekļu sēdekļu pozīcijās.

1. Saskaņā ar ECE R129/03 regulu šis produkts ir universāla ISOFIX ISO/F2X, ISO/R2 klases uzlabota bērnu ierobežotājsistēma, kas jālieto, izmantojot ISOFIX savienojumus.
2. Šī ir “i-Size” uzlabotā bērnu ierobežotājsistēma. Tā ir apstiprināta atbilstoši regulai Nr. 129 lietošanai i-Size atbilstošās transportlīdzekļu sēdekļu pozīcijās, kā to norādījuši transportlīdzekļa ražotāji transportlīdzekļa rokasgrāmatā.
3. Ja jums radušās šaubas, sazinieties ar bērnu uzlabotās ierobežotājsistēmas ražotāju vai mazumtirgotāju.

**Materiāli:** Plastmasa, metāls, audums  
**Patenta Nr.** Patents izskatīšanā

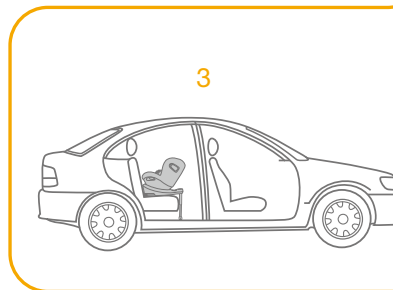
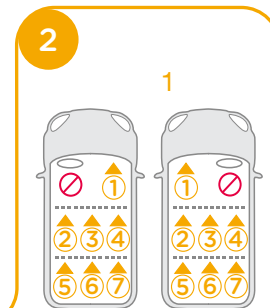
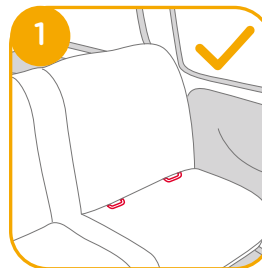

## Uzstādīšanas jautājumi

Skatīt 1 - 2

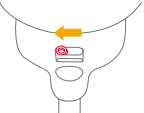

## Izvēlieties uzstādīšanas pozīciju

Bērna izmērs	Uzstādīšanas pozīcija	Uzstādīšana	Attiecināmais vecums	Nolaišanas pozīcija	
ECE R129/03	40-105 cm/ ≤ 19 kg	Uz aizmuguri vērsta pozīcija		Aptuveni 4 gadi	1.-6. pozīcija
	76-105 cm/ ≤ 19 kg	Uz priekšpusi vērsta pozīcija		no 15 mēnešiem līdz aptuveni 4 gadiem	1.-6. pozīcija

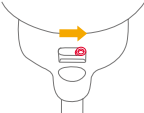
Bērna vecums	Uzstādīšanas pozīcija	Uzstādīšana	Smart Ride slēdzis
0-15 mēn	Uz aizmuguri vērsta pozīcija		
> 15 mēn	Uz aizmuguri/ priekšu vērsta pozīcija	 vai 	

## Pamatnes uzstādīšana

### Skatīt 3 - 12

! Pēc pamatnes novietošanas uz transportlīdzekļa sēdvietas, pavelciet slodzes statni lejup grīdas virzienā.

3

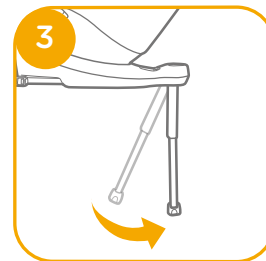

! Sekmīgai uzstādīšanai ievietojiet ISOFIX vadotnes. 4 -1

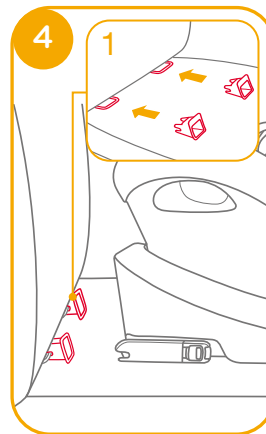

! Ir pieejamas 11 regulējamas ISOFIX pozīcijas. Nospiežot ISOFIX pogu **5** -1, izvelciet ISOFIX savienotāju. **5** -2

! Pārliecinieties, ka abi ISOFIX savienotāji ir droši pievienoti saviem ISOFIX nostiprinājuma punktiem. Abu ISOFIX savienotāju indikatora krāsai ir jābūt pilnībā zaļai. **6** -1

! Pēc veiksmīgas ISOFIX savienotāju uzstādīšanas, atkal nospiediet ISOFIX regulēšanas pogas, vienlaikus spiežot atzveltni, līdz tā nonāk kontaktā ar transportlīdzekļa sēdekļa atzveltni. **6**

! Pēc ISOFIX pievienošanas, pavelciet slodzes statni lejup grīdas virzienā. Kad slodzes statņa indikators ir zaļš, tas ir pareizi uzstādīts.

! Nospiediet slodzes statņa palaišanas pogu, tad noregulējiet slodzes sviras garumu. **7**

! Vienmēr nodrošiniet, ka atbalsta slodzes kājai ir tieša saskare ar grīdu un ir bloķētā pozīcijā, pat ja bērns tajā neatrodas.

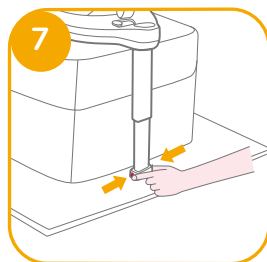
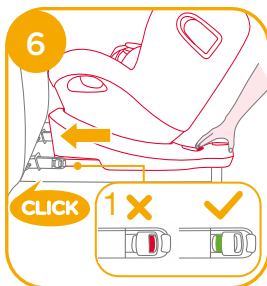
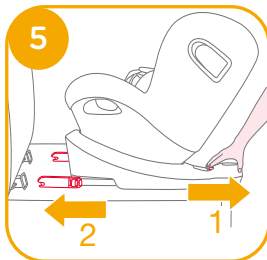

! Slodzes statnim ir 19 pozīcijas. Ja slodzes statņa indikators ir sarkans, tas nozīmē, ka slodzes statnis atrodas nepareizā pozīcijā. **8**

! Pārliecinieties, ka slodzes statnis ir pilnā saskarē ar transportlīdzekļa grīdas paneli. Sarkanā krāsa nozīmē, ka statnis nav pareizi uzstādīts. **8**

! Pārbaudiet, vai pamatne ir droši uzstādīta, pavelkot abus ISOFIX savienotājus.

! ISOFIX savienotājiem ir jābūt pievienotiem un noslēgtiem ISOFIX nostiprinājuma punktos. **9** -1

! Slodzes statnim ir jābūt pareizi novietotam tā, lai indikators ir zaļš. **9** -2

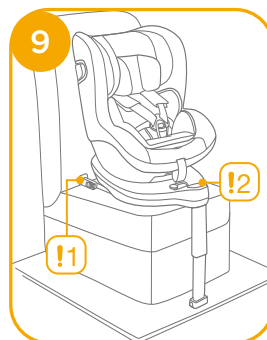
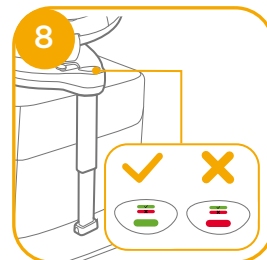

## Pamatnes noņemšana

Lai izņemtu pamatni no transportlīdzekļa, nospiediet ISOFIX regulēšanas pogu 10 -1 un pavelciet pamatni prom no sēdekļa. 10 -2

Pēc tam nospiediet un atbrīvojiet savienotājus no automašīnas ISOFIX. 11

Lai novērstu bojājumus pārvietošanas laikā, nospiediet ISOFIX regulēšanas pogu 12 -1 un pilnībā salokiet savienotāju. 12 -2

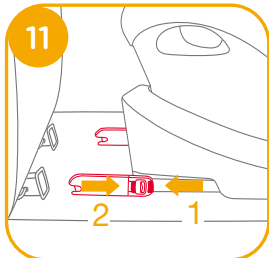
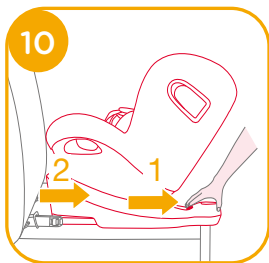

## Sānu trieciena aizsarga lietošana

### Skatīt 13 - 15

! Pārliecinieties, ka sānu trieciena aizsargs ir nofiksēts atvērtā pozīcijā maksimālai drošībai no sānu trieciena.

1. Sānu trieciena aizsargs tiek automātiski aktivizēts, kad siksnas sprādze tiek ievietota pareizajā stāvoklī un siksnas tiek savilkta, abas puses tiks atvērtas automātiski. 13 -1 13 -2

2. Sānu trieciena aizsargs, kas neatrodas transportlīdzekļa durvju pusē, ir aizverams, tādējādi nodrošinot vairāk vietas sēdēšanai. Sāniem, kas ir vistuvāk transportlīdzekļa ārpusei, ir vienmēr jābūt atvērtā stāvoklī. 14 -1 14 -2

3. Sānu aizsargus var atvērt manuāli, kā parādīts. 15

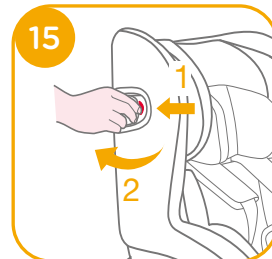
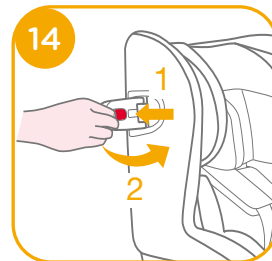
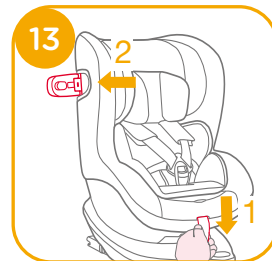



## Nolaišanas regulēšana

Skatīt 16 - 17

Nospiediet slīpuma regulēšanas pogu 16, lai noregulētu bērnu uzlaboto ierobežotājsistēmu pareizajā pozīcijā. Nolaišanas leņķi ir redzami attēlā 17.

Lūdzu, pēc nolaišanas atkārtoti pārbaudiet slodzes statņa pozīciju. Uz priekšu vērstajai pozīcijai ir 6 nolaišanas stāvokļi, uz aizmuguri vērstajai – arī 6 nolaišanas stāvokļi.

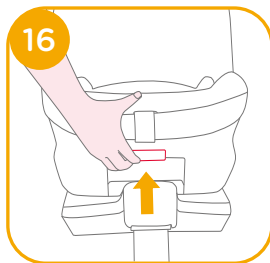

## Augstuma regulēšana galvas balstam un plecu siksnām

Skatīt 18 - 20

1. Lūdzu, noregulējiet galvas balstu un pārbaudiet, vai plecu siksnas ir pareizajā augstumā atbilstoši 18.  
! Ja ierobežotājsistēma tiek lietota uz aizmuguri vērstā pozīcijā, plecu siksnām ir jābūt vienā līmenī vai zemāk par bērna pleciem. 18  
! Ja ierobežotājsistēma tiek lietota uz priekšpusi vērstā pozīcijā, plecu siksnām ir jābūt vienā līmenī ar bērna pleciem. 18
2. Nospiediet galvas balsta regulēšanas sviru 19, vienlaikus pavelciet uz augšu vai nospiediet uz leju galvas balstu, līdz tas nofiksējas vienā no 6 pozīcijām. Galvas balsta pozīcijas ir parādītas attēlā 20.

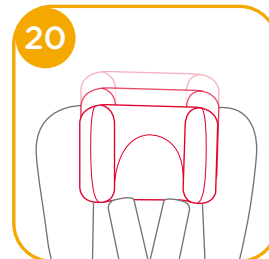
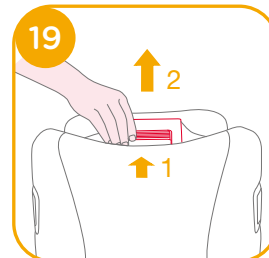

# Lietojot uz aizmuguri vērstā pozīcijā

(Bērna augums 40–105 cm/ bērna svars 19 kg/ no zīdaiņa vecuma līdz 4 gadiem)

## Skatīt 21 - 32

! Lūdzu, uzstādiet uzlaboto bērnu ierobežotājsistēmu uz automašīnas aizmugurējā sēdekļa un ievietojiet bērnu ierobežotājsistēmā.

! Lūdzu, aizbīdiet Smart Ride™ slēdzi pa kreisi, kad uzlabotā bērnu ierobežotājsistēma tiek lietota uz aizmuguri vērstā pozīcijā.

1. Nospiediet ISOFIX regulēšanas pogu 22 -2 un pavelciet pamatni prom no transportlīdzekļa sēdvietas.

2. Nospiediet rotēšanas pogu, lai pagrieztu ierobežotājsistēmu uz bērna ievietošanai/izņemšanai atbilstošāko pusi, pēc tam pagrieziet to atpakaļ līdz uz aizmuguri vērstai pozīcijai. 23 & 24

! Nospiediet rotēšanas pogu attiecīgajā pusē, lai pagrieztu uzlaboto bērnu ierobežotājsistēmu.

! Vienmēr nodrošiniet, ka atbalsta slodzes kājai ir tieša saskare ar grīdu un ir bloķētā pozīcijā, pat ja bērns tajā neatrodas.

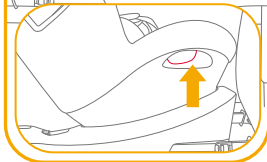
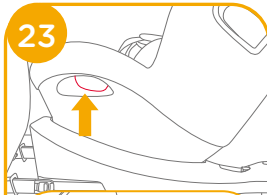
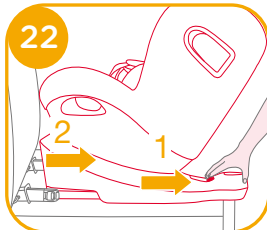
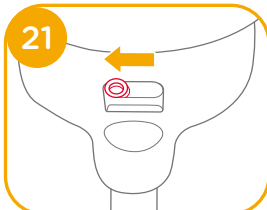

3. Pēc veiksmīgas ISOFIX savienotāju uzstādīšanas, atkal nospiediet ISOFIX regulēšanas pogas, vienlaikus spiežot atzveltni, līdz tā nonāk kontaktā ar transportlīdzekļa sēdekļa atzveltni. 25 -1 25 -2



! ISOFIX savienotājiem ir jābūt pievienotiem un noslēgtiem ISOFIX nostiprinājuma punktos. 26 -1

! Slodzes statnim ir jābūt pareizi novietotam tā, lai indikators ir zaļš. 26 -2

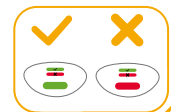

## Bērna nostiprināšana

1. Nospiediet siksnu regulēšanas pogu, velkot ārā plecu jostas līdz vēlamajam garumam (velciet no apakšā fiksētajiem plecu polsteriem, lai pagarinātu). **27**
2. Atvienojiet stiprinājumu sprādzi, nospiežot sarkano pogu. **28**
3. Nostipriniet sprādes abās sēdvietas pusēs, kā parādīts **30**, lai padarītu bērna novietošanu uz aizmuguri vērstajā pozīcijā ērtāku.
4. Lūdzu, pārliecinieties, ka ir ievietots mazuļu ieliktnis, pirms to lietot zīdaiņim. **30**

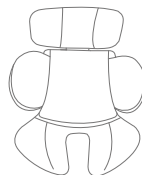
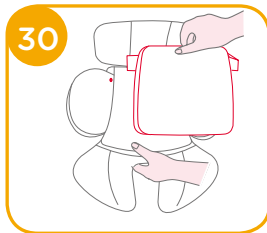
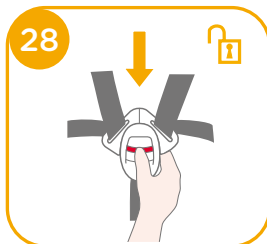
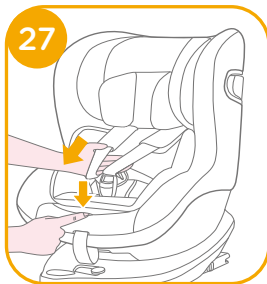

Mēs iesakām izmantot pilno zīdaiņu ieliktni, kamēr mazuļa augums ir mazāks par 60 cm vai līdz tas pāraug ieliktni. Mazuļa ieliktnis paaugstina aizsardzību sānu trieciena gadījumā.

5. Ievietojiet bērnu uzlabotajā bērnu ierobežotājsistēmā un izvelciet abas rokas cauri siksnām.
- ! Pēc tam, kad bērns ir nosēdināts, atkārtoti pārbaudiet, vai plecu siksnas atrodas pareizā augstumā.
6. Aiztaisiet sprādzi. Lūdzu, skatiet attēlu **31**

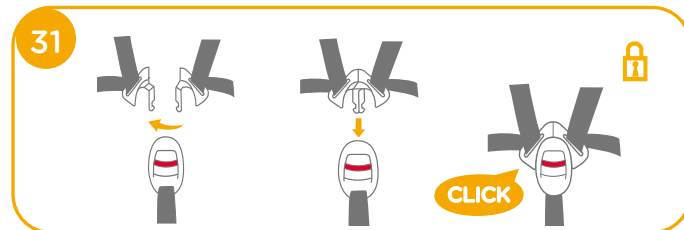

7. Pavelciet uz leju siksnas regulētāju un noregulējiet pareizu siksnas garumu, lai nodrošinātu, ka jūsu bērns ir pienācīgi nostiprināts. **32**
- ! Vienmēr droši nostipriniet bērnu ar siksnām un pareizi savelciet tās, nepieļaujot vaļīgumu.



## Lietošana uz priekšu vērstajā pozīcijā

(Bērna augums 76–105 cm/ bērna svars 19 kg/ no 15 mēnešiem līdz 4 gadiem)

### Skatīt 33 - 41

- ! Lūdzu, uzstādiet uzlaboto bērnu ierobežotājsistēmu uz transportlīdzekļa sēdekļa un ievietojiet bērnu ierobežotājsistēmā.
  - ! Lūdzu, aizbīdiet Smart Ride™ slēdzi pa labi, kad uzlabotā bērnu ierobežotājsistēma tiek lietota uz priekšu vērstā pozīcijā. 33
1. Nospiediet ISOFIX regulēšanas pogu 34 -1 un pavelciet pamatni prom no transportlīdzekļa sēdvietas. 34 -2

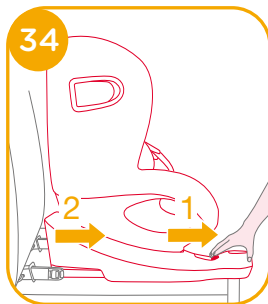
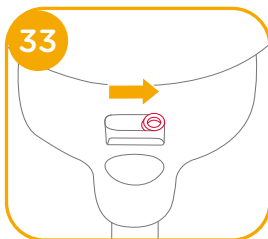

2. Nospiediet rotēšanas pogu, lai pagrieztu ierobežotājsistēmu uz bērna ievietošanai/izņemšanai atbilstošāko pusi, tad pagrieziet to atpakaļ līdz uz priekšu vērstai pozīcijai. 35 & 36
- ! Nospiediet rotēšanas pogu attiecīgajā pusē, lai pagrieztu uzlaboto bērnu ierobežotājsistēmu.
- ! Vienmēr nodrošiniet, ka atbalsta slodzes kājai ir tieša saskare ar grīdu un ir bloķētā pozīcijā, pat ja bērns tajā neatrodas.

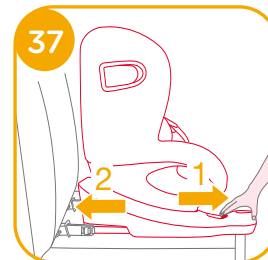
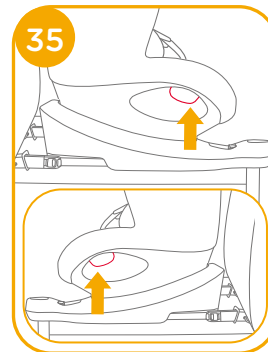

3. Pēc veiksmīgas ISOFIX savienotāju uzstādīšanas, atkal nospiediet ISOFIX regulēšanas pogas, vienlaikus spiežot atzveltni, līdz tā nonāk kontaktā ar transportlīdzekļa sēdekļa atzveltni. 37 -1 37 -2

! ISOFIX savienotājiem ir jābūt pievienotiem un noslēgtiem ISOFIX nostiprinājuma punktos. 38 -1

! Slodzes statnim ir jābūt pareizi novietotam tā, lai indikators ir zaļš. 38 -2

## Bērna nostiprināšana

1. Nospiediet siksnu regulēšanas pogu, velkot ārā plecu jostas līdz vēlamajam garumam (velciet no apakšā fiksētajiem plecu polsteriem, lai pagarinātu). 39

2. Atvienojiet stiprinājumu sprādzi, nospiežot sarkano pogu. 40

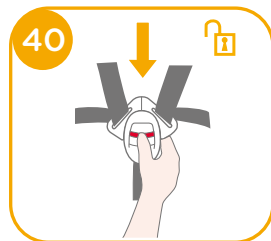
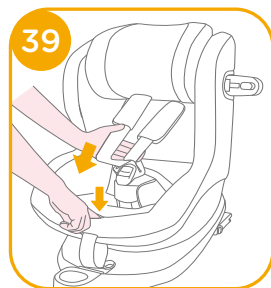
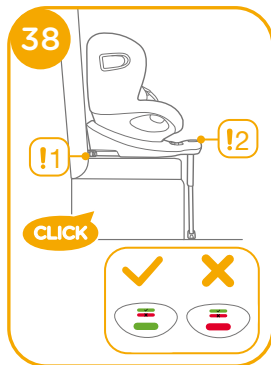

3. Nostipriniet sprādes abās sēdvietas pusēs kā redzams 41, lai padarītu bērna novietošanu uz priekšu vērstajā pozīcijā ērtāku.

4. Uzstādot uzlaboto bērnu ierobežotājsistēmu uz priekšu vērstajā pozīcijā, zīdaiņu ieliktnis nav jāizmanto.

5. Ievietojiet bērnu uzlabotajā bērnu ierobežotājsistēmā un izvelciet abas rokas cauri siksnām. Aiztaisiet sprādzi.

! Pēc tam, kad bērns ir nosēdināts, atkārtoti pārbaudiet, vai plecu siksnas atrodas pareizā augstumā.

6. Pavelciet uz leju siksnas regulētāju un noregulējiet pareizu siksnas garumu, lai nodrošinātu, ka jūsu bērns ir pienācīgi nostiprināts. 42

! Vienmēr droši nostipriniet bērnu ar siksnām un pareizi savielciet tās, nepieļaujot jālgjumu.

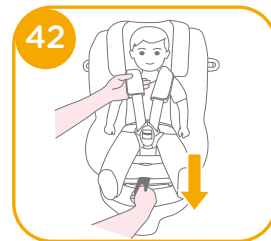
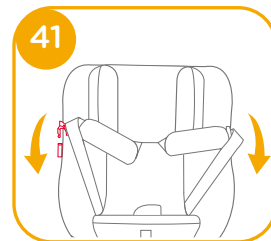

## Mīksto daļu noņemšana

### Skatīt 43 - 49

Nospiediet sarkano pogu, lai atvienotu sprādzi. 43

Lai noņemtu mīkstās daļas, sekojiet soļiem 44 - 49.

Lai mīkstās detaļas uzstādītu savās vietās, aprakstītie soļi jāveic apgriezti secībā

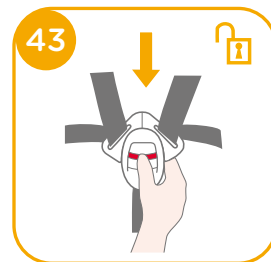

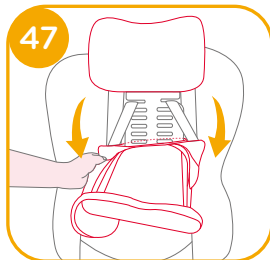
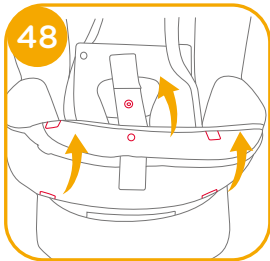
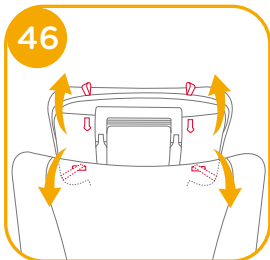
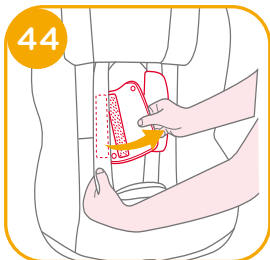

## Kopšana un apkope

- ! Pēc kĳta izņemšanas no ieliktna, lūdzu, turiet to bērnam nepieejamā vietā.
- ! Lūdzu, mazgājiet sēdekļa pārvalku un iekšējo polsterējumu aukstā ūdenī, kas nepārsniedz 30°C.
- ! Negludiniet mīkstās daļas. Nebaliniet mīkstās daļas un nemazgājiet tās ķīmiskajā tīrītavā.
- ! Neizmantojiet nešķaidītus mazgāšanas līdzekļus, benzīnu vai citus organiskos šķīdinātājus, lai tīrītu uzlaboto bērnu ierobežotājsistēmu vai pamatni. Tas var radīt uzlabotās bērnu ierobežotājsistēmas bojājumus.
- ! Neizgrieziet sēdekļa pārvalku un iekšējo polsterējumu, lai tos izžāvētu. Šādā veidā uz sēdekļa pārvalka vai uz iekšējā polsterējuma var rasties krunkas.
- ! Lūdzu, izkariet sēdekļa pārvalku un iekšējo polsterējumu ēnā.
- ! Lūdzu, noņemiet uzlaboto bērnu ierobežotājsistēmu un pamatni no transportlīdzekļa sēdekļa, ja tie netiek izmantoti ilgāku laika periodu. Uzglabājiet uzlaboto bērnu ierobežotājsistēmu vēsā, sausā vietā, kurai jūsu bērns nevar piekļūt.
- ! Tīrīšanas laikā neaizskariet stiprinājuma savienotājus.



# SL Dobrodošli pri znamki Joie™

Čestitamo vam, da ste postali član družine Joie! Veseli nas, da bomo del vašega življenja z malčkom. Medtem ko potujete z ojačanim sistemom za zadrževanje otrok i-Spin 360, uporabljate visokokakovosten in popolnoma certificiran varnostni sistem i-Size za zadrževanje otrok. Natančno preberite ta navodila in upoštevajte vse korake, da boste zagotovili udobno vožnjo in najboljšo zaščito za svojega otroka.

Za uporabo tega ojačanega sistema za zadrževanje otrok Joie s priključki i-Size ISOFIX v skladu s standardom ECE R129/03, morajo biti izpolnjene naslednje zahteve.

Obrnjen v nasprotni smeri vožnje: Višina otroka 40–105 cm, teža otroka ≤ 19 kg; Usmerjenost naprej: Višina otroka 76–105 cm, otrok, star vsaj 15 mesecev, otrokova teža ≤ 19 kg;

## Podnožje

Pred namestitvijo in uporabo izdelka preberite navodila v tem priročniku.

**POMEMBNO: SHRANITE ZA POZNEJŠO UPORABO.  
NATANČNO PREBERITE.**

Navodila za uporabo shranite v prostoru za shranjevanje na zadnji strani podnožja, kot je prikazano na desni sliki.



Informacije o garanciji najdete na spletni strani [joiebaby.com](http://joiebaby.com).

## Seznam delov

Prepričajte se, da ne manjka noben del. Če kar koli manjka, se obrnite na prodajalca.

- |        |                                  |        |                                      |
|--------|----------------------------------|--------|--------------------------------------|
| Sl. 1  | Opora za glavo                   | Sl. 12 | Ramenski varnostni pas               |
| Sl. 2  | Sedežna blazina                  | Sl. 13 | Vložek za dojenčke                   |
| Sl. 3  | Sponka                           | Sl. 14 | Ročica za nastavitve opore za glavo  |
| Sl. 4  | Gumb za nastavitve pasov         | Sl. 15 | Zaščita pred stranskimi udarci       |
| Sl. 5  | Prilagoditveni trak              | Sl. 16 | Predel za shrambo navodil za uporabo |
| Sl. 6  | Zaklep Smart Ride™               | Sl. 17 | Priključek ISOFIX                    |
| Sl. 7  | Podporna noga                    | Sl. 18 | Gumb za nastavitve priključka ISOFIX |
| Sl. 8  | Gumb za nastavitve podporne noge | Sl. 19 | Vodila ISOFIX                        |
| Sl. 9  | Indikator podporne noge          |        |                                      |
| Sl. 10 | Gumb za nastavitve nagiba        |        |                                      |
| Sl. 11 | Gumb za obračanje                |        |                                      |

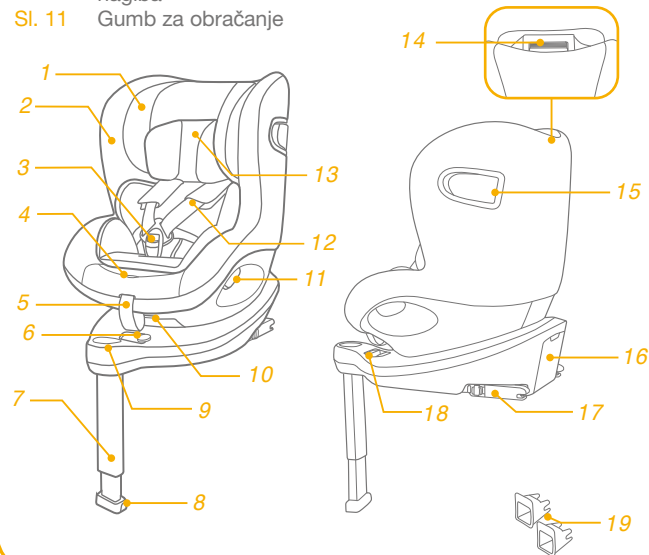

## OPOZORILO

- ! Za uporabo tega ojačanega sistema za zadrževanje s priključki ISOFIX, v skladu s standardom ECE R129/03, morajo biti izpolnjene naslednje zahteve.

Obrnjen v nasprotni smeri vožnje:

Višina otroka 40–105 cm, teža otroka  $\leq 19$  kg;

Obrnjen naprej:

Višina otroka 76–105 cm, otrok, star vsaj 15 mesecev, otrokova teža  $\leq 19$  kg;

- ! POMEMBNO – OTROKA NE OBRAČAJTE NAPREJ, DOKLER NE DOPOLNI 15 mesecev (glejte navodila).
- ! Podporna noga mora biti v stiku s podom vozila, trakovi za zadrževanje otroka pa morajo biti prilagojeni telesu otroka. Pasovi ne smejo biti zviti.
- ! Ko otroka položite v ojačani sistem za zadrževanje, morate pravilno namestiti varnostni pas in zagotoviti, da namestite trebušni pas čim nižje, da je medenica pravilno podprta.
- ! Ojačani sistem za zadrževanje otrok morate zamenjati, kadar je bil izpostavljen močnim obremenitvam ob nezgodi. Nesreča lahko povzroči poškodbe, ki jih ne vidite.

## OPOZORILO

- ! Spreminjanje naprave na kakršen koli način brez izrecnega dovoljenja strokovnjakov ali proizvajalca je strogo prepovedano. Prosimo, da natančno upoštevate proizvajalčeva navodila za namestitev ojačanega sistema za zadrževanje otrok.
- ! Ojačanega sistema za zadrževanje otrok ne izpostavljajte sončni svetlobi, ker se lahko preveč segreje in postane prevroč za otrokovo kožo. Vedno z roko preverite temperaturo ojačanega sistema za zadrževanje otrok, preden vanj namestite otroka.
- ! Otroka ne puščajte v ojačanem sistemu za zadrževanje otrok brez nadzora.
- ! Prtljago ali druge predmete, ki bi v primeru trčenja lahko povzročili telesne poškodbe, morate ustrezno zavarovati.
- ! Ojačanega sistema za zadrževanje otrok ne uporabljajte brez mehkih delov.
- ! Uporabljajte samo mehke dele, ki jih je priporočil proizvajalec, saj so sestavni del zmogljivosti sistema za zadrževanje otrok.
- ! VEDNO uporabljajte le nosilne stične točke, opisane v navodilih in označene na ojačanem sistemu za zadrževanje otrok.



## OPOZORILO

- ! Kadar ta ojačani sistem za zadrževanje otrok uporabljate v načinu za dojenčke, ga NIKOLI ne namestite na sedež v vozilu, ki je opremljen z zračno blazino.
- ! Pred nakupom tega ojačanega sistema za zadrževanje otrok preverite, ali ga lahko ustrezno namestite v vozilo.
- ! Ojačani sistem za zadrževanje otrok NE zagotavlja popolne zaščite pred poškodbami v primeru nezgode. S pravilno uporabo ojačanega sistema za zadrževanje otrok pa se zmanjša nevarnost hudih poškodb ali smrti otroka.
- ! Ojačanega sistema za zadrževanje otrok NE nameščajte brez upoštevanja teh navodil, sicer lahko resno ogrozite otrokovo varnost, kar lahko povzroči hude poškodbe ali smrt.
- ! Ojačanega sistema za zadrževanje otrok NE uporabljajte, če manjka del ali je poškodovan.
- ! Otrok naj NE nosi (pre)velikih oblačil, sicer ga trakovi ramenskega varnostnega pasu in mednožni trak morda ne bodo pravilno in varno držali.
- ! Ojačanega sistema za zadrževanje otrok in drugih predmetov v vozilu NE puščajte nepripravi ali nepripravljenih, ker bi se nepripravljeni ojačani sistem za zadrževanje otrok med vožnjo skozi oster ovinek, ob nenadni zaustavitvi vozila ali trka lahko premetaval in poškodoval potnike.

## OPOZORILO

- ! NIKOLI ne uporabljajte ojačanega sistema za zadrževanje otrok iz druge roke ali z neznanim poreklom, ker ima lahko konstrukcijske poškodbe, ki ogrožajo otrokovo varnost.
- ! Za pritrditev ojačanega sistema za zadrževanje otrok v vozilo ali namestitev otroka v ojačani sistem za zadrževanje otrok NIKOLI ne uporabljajte vrvi ali drugih nadomestkov.
- ! Ojačani sistem za zadrževanje otrok namestite tako, da noben njegov del ne ovira premikanja sedežev ali odpiranja in zapiranja vrat vozila.
- ! Glede vzdrževanja, popravila in zamenjave delov se posvetujte z distributerjem.
- ! Kadar sistema za zadrževanje otrok dalj časa ne nameravate uporabljati, ga odstranite s sedeža vozila.
- ! Delov ojačanega sistema za zadrževanje otrok z ničimer ne mažite.
- ! Otroka v ojačanem sistemu za zadrževanje otrok vedno pripnite z varnostnim pasom, tudi ob kratkih vožnjah, saj so prav na teh nezgode najbolj pogoste.
- ! Vodila ISOFIX redno preverjajte zaradi morebitne umazanije in jih po potrebi očistite. Zanesljivost se lahko zmanjša z vdorom umazanije, prahu, delcev hrane itd.
- ! Z ojačanim sistemom za zadrževanje otrok NE uporabljajte notranjega oblazinjenja, ki ga ni priporočil proizvajalec.
- ! Sistem za zadrževanje otrok morda ne bo ustrezal vsem odobrenim vozilom, če ga uporabljate v enem od navedenih položajev.

## V nujnem primeru

V nujnem primeru ali v primeru nesreče je pomembno, da otroku takoj nudite prvo pomoč in obiščete zdravnika.

## Informacije o izdelku

'i-Size' (integralni univerzalni ojačani sistemi za zadrževanje otrok ISOFIX) je kategorija ojačanega sistema za zadrževanje otrok in se lahko v vozilu uporabi na vseh sedežih i-Size.

1. V skladu s standardom ECE R129/03 je izdelek univerzalni ojačani sistem za zadrževanje otrok ISOFIX, razreda ISO/F2X, ISO/R2, in ga je treba pritrditi s priključki ISOFIX.
2. To je ojačani sistem za zadrževanje otrok 'i-Size'. V skladu s pravilnikom št. 129 je homologiran za uporabo na sedežih vozila, za katera proizvajalec vozila v navodilih za uporabo vozila navaja, da so združljivi s standardom i-Size.
3. Če ste v dvomih, se obrnite na proizvajalca ali prodajalca ojačanega sistema za zadrževanje otrok.



**Materiali**      Plastika, kovina, tkanina  
**Št. patenta**     V postopku pridobitve patenta



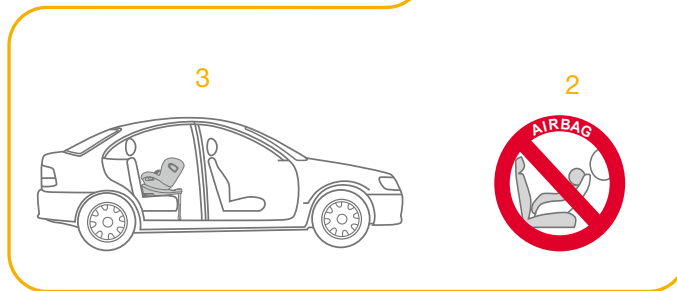
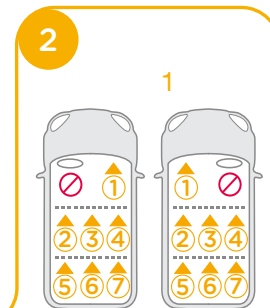
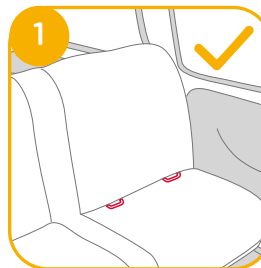

## Opozorila glede namestitve

Glejte slike 1-2

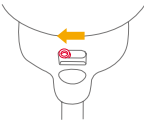

## Izbira načina namestitve

	Velikost otroka	Način namestitve	Namestitev	Referenčna starost	Položaj naklona
ECE R129/03	40-105 cm/ ≤ 19 kg	Način usmerjenosti nazaj		Približno 4 leta	Položaj 1-6
	76-105 cm/ ≤ 19 kg	Način usmerjenosti naprej		15 mesecev do pribl. 4 let	Položaj 1-6

Starost otroka	Način namestitve	Namestitev	Zaklep Smart Ride™
0-15 mesecev	Način usmerjenosti nazaj		
> 15 mesecev	Način usmerjenosti nazaj/naprej	 ali 	

## Namestitev podnožja

Glejte slike 3-12

! Ko je nosilec nameščen na sedež vozila, iztegnite podporno nogo do tal. 3

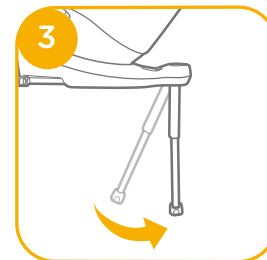

! Vstavite vodila ISOFIX, ki vam bodo v pomoč pri nameščanju. 4-1

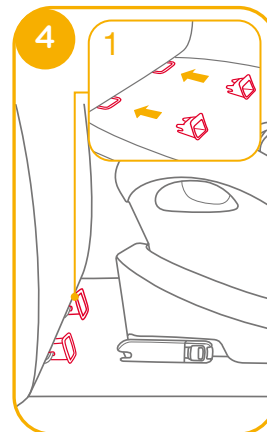

! ISOFIX ima na voljo 11 različnih položajev. Medtem ko pritisnete gumb ISOFIX 5 -1, izvlcite priključek ISOFIX. 5 -2

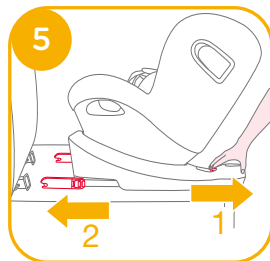

! Zagotovite, da sta oba priključka ISOFIX dobro pritrjena v pritrdilni točki ISOFIX. Barve na obeh priključkih ISOFIX morajo biti popolnoma zelene. 6 -1

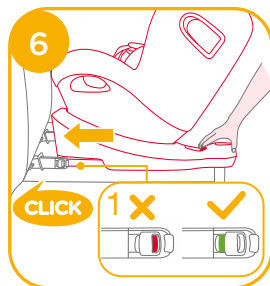

! Ko uspešno namestite priključke ISOFIX, ponovno pritisnite gumba za nastavev ISOFIX in hkrati potisnite sedež nazaj, dokler ne pride v stik s hrbtnim delom avtomobilskega sedeža. 6

! Ko ISOFIX pritrдите, podporno nogo povlecite do tal. Če indikator podporne noge sveti zeleno, je noga nameščena pravilno.

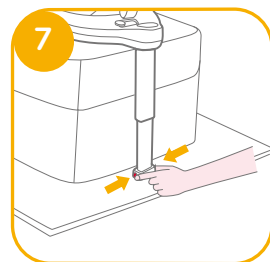

! Pritisnite gumb za sprostitvev podporne noge in nato nastavite dolžino podporne noge. 7

! Vedno pazite, da se oporna noga dotika tal vozila in da je zaklenjena, ne glede na to, ali je v izboljšanjem varnostnem sistemu otrok ali ne.

! Podporna noga ima 19 položajev. Če indikator podporne noge sveti rdeče, pomeni, da je podporna noga v napačnem položaju. 8

! Podporna noga se mora popolnoma dotikati tal vozila. Rdeča pomeni, da podporna noga ni pravilno nameščena. 8

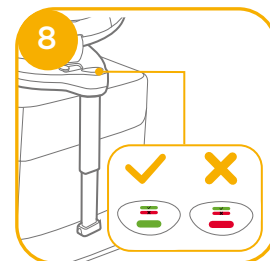

! Povlecite priključka ISOFIX, da preverite, ali je podnožje varno pritrjeno.

! Priključka ISOFIX morata biti pritrjena in pričvrščena v pritrdilnih točkah priključka ISOFIX. 9 -1

! Podporna noga mora biti pravilno nameščena in indikator mora svetiti zeleno. 9 -2

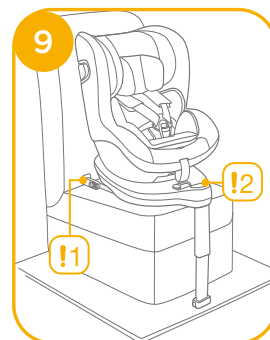

## Odstranjevanje podnožja

Za odstranjevanje iz vozila pritisnite gumb za nastavitev priključka ISOFIX 10 -1 in podnožje povlecite s sedeža. 10 -2

Nato pritisnite in priključke povlecite stran od priključka ISOFIX v vozilu. 11

Poškodbo med prevažanjem preprečite tako, da pritisnete prilagoditveni gumb ISOFIX 12 -1 in v celoti upognete priključek. 12 -2

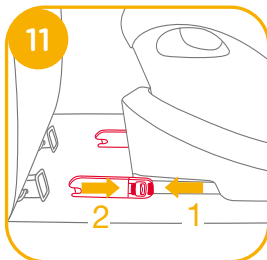
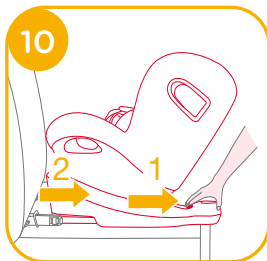

## Uporaba stranske zaščite pred udarci

Glejte slike 13-15

! Prepričajte se, da je stranska zaščita pred udarci zaklenjena v odprtem položaju in s tem zagotovite najboljšo varnost pred stranskimi udarci.

1. Stranska zaščita pred udarci se samodejno aktivira, ko se sponka varnostnega pasu premakne nazaj in se pas zategne. Zaščita na obeh straneh se samodejno odpre. 13 -1 13 -2

! POMEMBNO: Z odprtjem elementov za stransko zaščito pred udarci otrok še NI dovolj tesno zadržan.

2. Zaščito pred stranskimi udarci, ki je na nasprotni strani vrat vozila, lahko po potrebi zaprete in s tem omogočite več prostora za sedenje. Stran, ki je bližja zunanosti vozila, mora biti vedno odprta. 14 -1, 14 -2

3. Zaščito pred stranskimi udarci lahko ročno odprete, kot prikazuje slika 15.

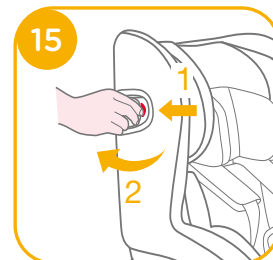
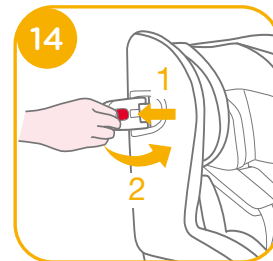
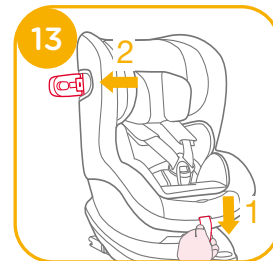

## Nastavitev naklona

Glejte slike 16–17

Stisnite gumb za nastavitev naklona 16, da sistem za zadrževanje otrok nastavite v pravi položaj. Koti nagiba so prikazani na sliki 17.

Prosimo, da po nastavitvi naklona ponovno nastavite položaj podporne noge.

V načinu usmerjenosti nazaj in naprej je na voljo šest položajev naklona.

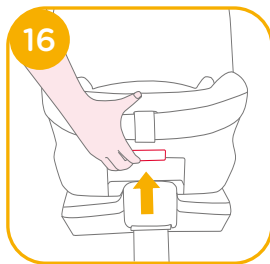

## Nastavljanje višine

opore za glavo in ramenskih varnostnih pasov

Glejte slike 18–20

1. Nastavite višino opore za glavo in preverite, ali sta ramenska varnostna pasova na pravilni višini, kot je prikazano na 18.

! Pri uporabi načina usmerjenosti nazaj morata biti reži za ramenski varnostni pas poravnani ali tik pod rameni otroka. 18

! Pri uporabi načina usmerjenosti naprej morata biti reži za ramenski varnostni pas poravnani z rameni otroka. 18

2. Stisnite ročico opore za glavo 19, medtem pa dvignite ali navzdol potisnite oporo za glavo, dokler se ne zaskoči v enem od 6 položajev. Položaji opore za glavo so prikazani na sliki 20.

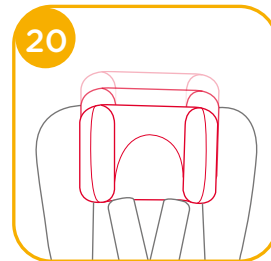
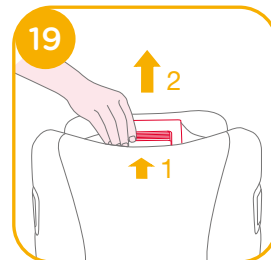

## Uporaba v načinu usmerjenosti nazaj (Višina otroka 40-105 cm, teža otroka ≤ 19 kg, dojenček-4. leta starosti)

### Glejte slike 21-32

! Ojačani sistem za zadrževanje otrok namestite na zadnji sedež vozila, nato otroka namestite v ojačani sistem.

! Če ojačani sistem za zadrževanje otrok uporabljate v načinu usmerjenosti nazaj, premaknite zaklep Smart Ride™ na levo.

1. Pritisnite gumb za nastavev priključka ISOFIX 22 -1 in podnožje povlecite s sedeža vozila.

2. Pritisnite vrtljivi gumb, da ga zavrtite in s strani otroka lažje položite v sedež/ga vzamete ven, nato sedež zavrtite v položaj usmerjenosti nazaj. 23, 24

! Vrtljivi gumb pritisnite na obeh straneh, da zavrtite ojačani sistem za zadrževanje otrok.

! Vedno pazite, da je izboljšani varnostni sistem za otroke zaklenjen, bodisi ko je obrnjen naprej bodisi nazaj, ne glede na to, ali je sistemu otrok ali ne.

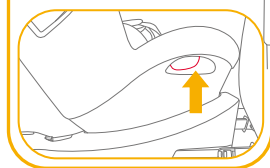
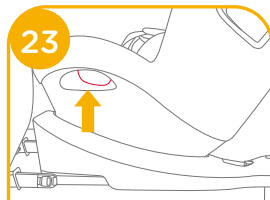
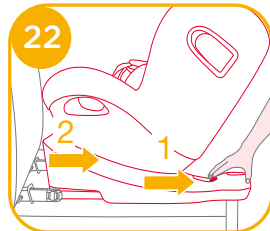
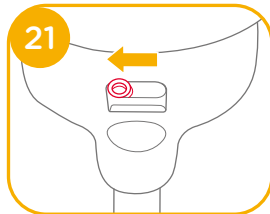

3. Ko uspešno namestite priključke ISOFIX, ponovno pritisnite gumba za njegovo nastavev in hkrati potisnite sedež nazaj, dokler ne pride v stik s hrbtnim delom avtomobilskega sedeža. 25 -1, 25 -2

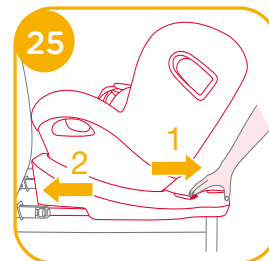

! Priključka ISOFIX morata biti pritrjena in pričvrščena v pritrdilnih točkah ISOFIX. 26 -1

! Podporna noga mora biti pravilno nameščena in indikator mora svetiti zeleno. 26 -2

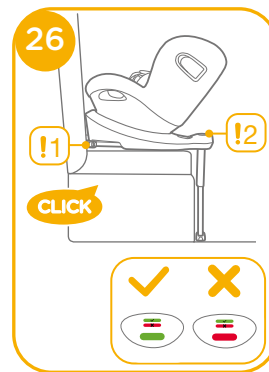

## Pripenjanje otroka

1. Pritisnite gumb za nastavev pasov in hkrati povlecite ramenska pasova na želeno dolžino (pri tem pasova držite pod oblogami ramenskih pasov). **27**
2. S pritiskom rdečega gumba odprite sponko varnostnih pasov. **28**
3. Sponki pritrdite na obe strani sedeža, kot je prikazano na sliki **29** in si tako olajšajte nameščanje otroka v sedež v načinu usmerjenosti nazaj.
4. Prepričajte se, da je vstavek za novorojenčka pravilno sestavljen, preden ga uporabite z novorojenčkom. **30**

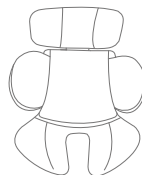
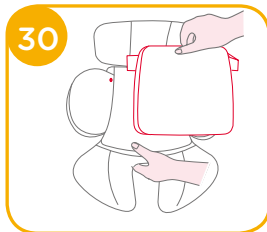
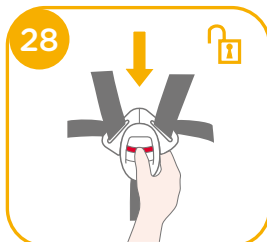
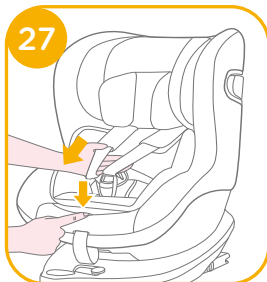

Priporočamo, da vložek za dojenčka uporabljate, dokler je otrok manjši od 60 cm, in ga je mogoče uporabljati, dokler otrok vložka ne preraste. Vložek za dojenčke poveča stransko zaščito pred udarci.

5. Posedite otroka v ojačani sistem za zadrževanje otroka in namestite pasova čez ramena.
- ! Ko otroka namestite, ponovno preverite, ali sta ramenska pasova na ustrezni višini.
6. Zapnite pasova. Glejte sliko **31**.

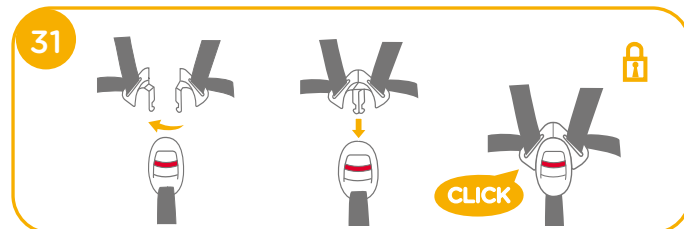

7. Prilagoditveni trak povlecite navzdol in prilagodite njegovo dolžino, da zagotovite, da je otrok ustrezno zavarovan. **32**
- ! Otrok naj bo vedno varno pripet s pasom, in sicer tako, da odstranite ohlapnost pasov.





## Uporaba v načinu usmerjenosti naprej (Višina otroka 76-105 cm, teža otroka ≤ 19 kg, 15 mesecev-4 let)

### Glejte slike 33-41

- ! Ojačani sistem za zadrževanje otrok namestite na sedež vozila, nato otroka namestite v ojačani sistem.
- ! Če ojačani sistem za zadrževanje otrok uporabljate v načinu usmerjenosti naprej, premaknite zaklep Smart Ride™ na desno. 33

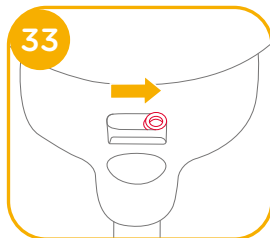

1. Pritisnite gumb za nastavitev priključka ISOFIX 34 -1 in podnožje povlecite s sedeža vozila. 34 -2

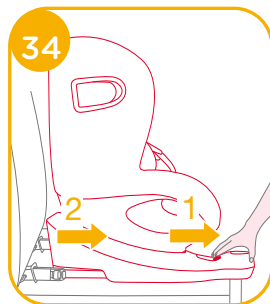

2. Pritisnite vrtljivi gumb, da ga zavrtite in s strani otroka lažje položite v sedež/ga vzamete ven, nato sedež zavrtite v položaj usmerjenosti naprej. 35, 36

- ! Vrtljivi gumb pritisnite na obeh straneh, da zavrtite ojačani sistem za zadrževanje otrok.
- ! Vedno pazite, da je izboljšani varnostni sistem za otroke zaklenjen, bodisi ko je obrnjen naprej bodisi nazaj, ne glede na to, ali je sistemu otrok ali ne.

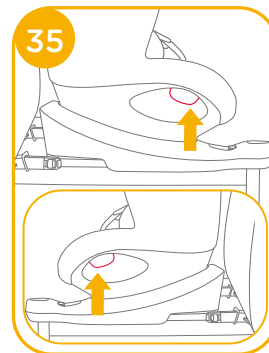

3. Ko uspešno namestite priključke ISOFIX, ponovno pritisnite gumba za nastavitev ISOFIX in hkrati potisnite sedež nazaj, dokler ne pride v stik s hrbtnim delom avtomobilskega sedeža.

37 -1, 37 -2

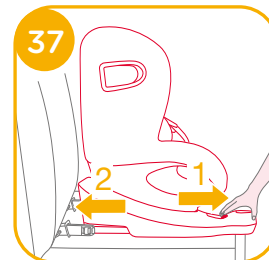

! Priključka ISOFIX morata biti pritrjena in pričvrščena v pritrtilnih točkah ISOFIX. 38 -1

! Podporna noga mora biti pravilno nameščena in indikator mora svetiti zeleno. 38 -2

## Pripenjanje otroka

1. Pritisnite gumb za nastavitev pasov in hkrati povlecite ramenska pasova na zeleno dolžino (pri tem pasova držite pod oblogami ramenskih pasov). 39

2. S pritiskom rdečega gumba odprite sponko varnostnih pasov. 40

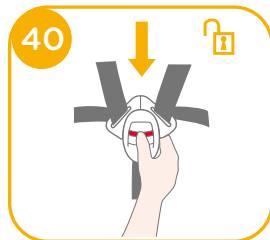
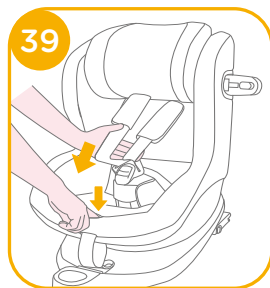
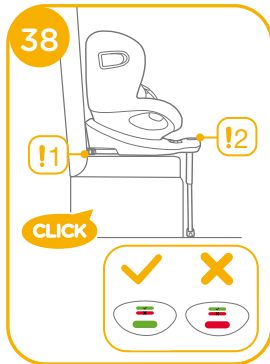

3. Sponki pritržite na obe strani sedeža, kot je prikazano na sliki 41 in si tako olajšajte nameščanje otroka v sedež v načinu usmerjenosti naprej.

4. Pri namestitvi ojačanega sistema za zadrževanje otrok v način usmerjenosti naprej ne uporabljajte vložka za dojenčke.

5. Posedite otroka v ojačani sistem za zadrževanje otrok in namestite pasova čez ramena. Zapnite pasova.

! Ko otroka namestite, ponovno preverite, ali sta ramenska pasova na ustrezni višini.

6. Prilagoditveni trak povlecite navzdol in prilagodite njegovo dolžino, da zagotovite, da je otrok ustrezno zavarovan. 42

! Otrok naj bo vedno varno pripet s pasom, tako da odstranite ohlapnost pasov.

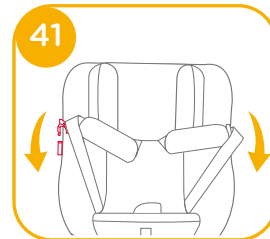

## Odstranjevanje mehkih delov

Glejte slike 43-49

Pritisnite rdeči gumb, da odprite zaponko. 43

Sledite korakom 44-49, da odstranite mehke dele.

Mehke dele znova namestite tako, da zgornje korake ponovite v obratnem vrstnem redu.

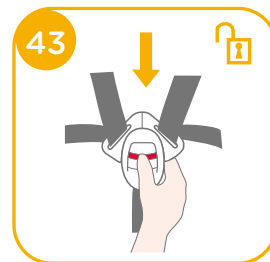

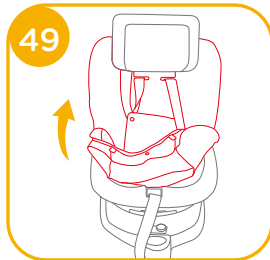
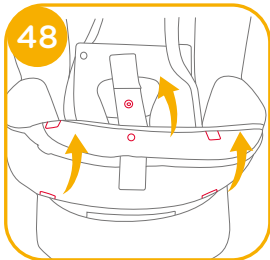
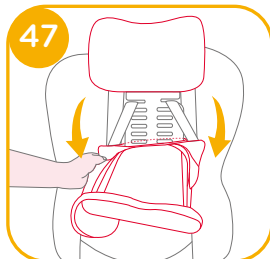
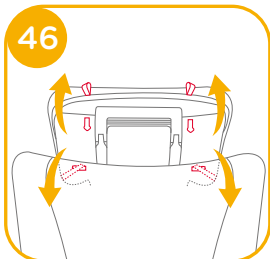
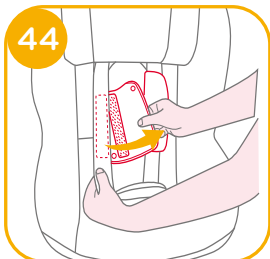

## Nega in vzdrževanje

- ! Ko iz vložka odstranite blazino, jo shranite tako, da bo otrokom nedosegljiva.
- ! Sedežno prevleko in notranje podloge operite s hladno vodo pri temperaturi do 30 °C.
- ! Mehkih delov ne likajte.
- ! Mehkih delov ne belite oziroma jih ne čistite s kemičnimi sredstvi.
- ! Ojačanega sistema za zadrževanje otrok oziroma podnožja ne čistite z nerazredčenimi čistili, bencinom ali drugim organskim topilom, saj lahko sistem za zadrževanje otrok poškodujete.
- ! Sedežne prevleke in notranje podloge ne sušite z ožemanjem, saj bi lahko ostala zmečkana.
- ! Sedežno prevleko in notranjo podlogo obesite v senco, da se posušita.
- ! Če ojačanega sistema za zadrževanje otrok in podnožja dlje časa ne nameravate uporabljati, ju odstranite s sedeža vozila. Ojačani sistem za zadrževanje otrok shranite v hladnem in suhem prostoru, kamor otrok nima dostopa.
- ! Med čiščenjem ne spreminjajte priključkov za varnostni pas.







Allison Baby UK Ltd,  
Venture Point, Towers Business Park  
Rugeley, Staffordshire, WS15 1UZ

NUNA International B.V.  
Van der Valk Bourmanweg 178 C,  
2352 JD Leiderdorp, The Netherlands

bring the kids™

Share the joy at [joiebaby.com](http://joiebaby.com)

IM-000971F